

FM/AM Compact Disc Player

Operating Instructions _____

GB

To cancel the demonstration (DEMO) display, see page 10.









**CDX-GT350S
CDX-GT350**

Welcome !

Thank you for purchasing this Sony Compact Disc Player. You can enjoy your drive with the following functions.

• CD playback

You can play CD-DA (also containing CD TEXT*), CD-R/CD-RW (MP3/WMA files also containing Multi Session (page 12)) and ATRAC CD (ATRAC3 and ATRAC3plus format (page 13)).

Type of discs	Label on the disc	
CD-DA		
MP3 WMA ATRAC CD	 	 

• Radio reception

- You can store up to 6 stations per band (FM1, FM2, FM3, AM1 and AM2).
- **BTM** (Best Tuning Memory): the unit selects strong signal stations and stores them.

• Sound adjustment

- **EQ3 stage2**: You can choose any one of 7 preset equalizer curves.
- **DSO** (Dynamic Soundstage Organizer): creates a more ambient sound field, using virtual speaker synthesis, to enhance the sound of speakers, even if they are installed low in the door.
- **BBE MP**: improves digitally compressed sound such as MP3.

• Optional unit operation

You can also control optional CD/MD changers.

• Auxiliary equipment connection

An AUX input jack on the front of the unit allows connection of a portable audio device.

* A CD TEXT disc is a CD-DA that includes information such as disc, artist and track name.

For installation and connections, see the supplied installation/connections manual.

Warning if your car's ignition has no ACC position

After turning the ignition off, be sure to press and hold **(OFF)** on the unit until the display disappears.

Otherwise, the display does not turn off and this causes battery drain.

CLASS 1 LASER PRODUCT

This label is located on the bottom of the chassis.

BBE[®] MP
DIGITAL

Manufactured under license from BBE Sound, Inc.

The BBE MP process improves digitally compressed sound, such as MP3, by restoring and enhancing the higher harmonics lost through compression. BBE MP works by generating even-order harmonics from the source material, effectively recovering warmth, detail and nuance.

SonicStage and its logo are trademarks of Sony Corporation.

ATRAC, ATRAC3, ATRAC3plus and their logos are trademarks of Sony Corporation.



Microsoft, Windows Media, and the Windows logo are trademarks or registered trademarks of Microsoft

Corporation in the United States and/or other countries.

Table of Contents

Getting Started

Resetting the unit	4
Setting the clock	4
Detaching the front panel	4
Attaching the front panel	5
Inserting the disc in the unit	5
Ejecting the disc	5

Location of controls and basic operations

Main unit	6
Card remote commander RM-X151	6

CD

Display items	8
Repeat and shuffle play	8

Radio

Storing and receiving stations	8
Storing automatically — BTM	8
Storing manually	8
Receiving the stored stations	8
Tuning automatically	8

Other functions

Changing the sound settings	9
Adjusting the sound characteristics	
— BAL/FAD/SUB	9
Customizing the equalizer curve	
— EQ3	9
Adjusting setup items — SET	9
Using optional equipment	10
Auxiliary audio equipment	10
CD/MD changer	10
Rotary commander RM-X4S	11

Additional Information

Precautions	12
Notes on discs	12
About MP3/WMA files	12
About ATRAC CD	13
Maintenance	13
Removing the unit	14
Specifications	14
Troubleshooting	15
Error displays/Messages	16

Getting Started

Resetting the unit

Before operating the unit for the first time, or after replacing the car battery or changing the connections, you must reset the unit. Detach the front panel and press the RESET button with a pointed object, such as a ballpoint pen.

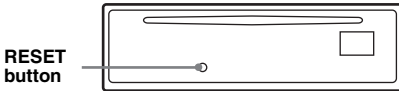

Note

Pressing the RESET button will erase the clock setting and some stored contents.

Setting the clock

The clock uses a 12-hour digital indication.

- 1 Press and hold the select button.**
The setup display appears.
- 2 Press the select button repeatedly until "CLOCK-ADJ" appears.**
- 3 Press **[DSPL]**.**
The hour indication flashes.
- 4 Rotate the volume control dial to set the hour and minute.**
To move the digital indication, press **[DSPL]**.
- 5 Press the select button.**
The setup is complete and the clock starts.

To display the clock, press **[DSPL]**. Press **[DSPL]** again to return to the previous display.

With the card remote commander

In step 4, to set the hour and minute, press **↑** or **↓**.

Detaching the front panel

You can detach the front panel of this unit to prevent theft.

Caution alarm

If you turn the ignition switch to the OFF position without detaching the front panel, the caution alarm will sound for a few seconds. The alarm will only sound if the built-in amplifier is used.

- 1 Press **[OFF]**.**
The unit is turned off.
- 2 Press **[OPEN]**.**
The front panel is flipped down.
- 3 Slide the front panel to the right, then gently pull out the left end of the front panel.**

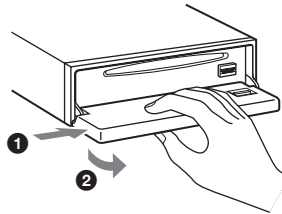

Notes

- Do not drop or put excessive pressure on the front panel and display window.
- Do not subject the front panel to heat/high temperature or moisture. Avoid leaving it in a parked car or on a dashboard/rear tray.

Attaching the front panel

Place the hole (A) of the front panel onto the spindle (B) on the unit, then lightly push the left side in.

Press (SOURCE) on the unit (or insert a disc) to operate the unit.

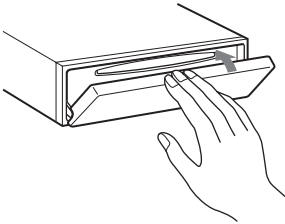
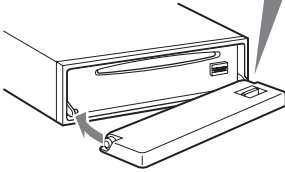
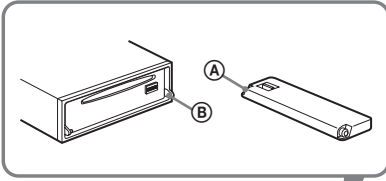

Note

Do not put anything on the inner surface of the front panel.

Inserting the disc in the unit

- 1 Press (OPEN).
- 2 Insert the disc (label side up).

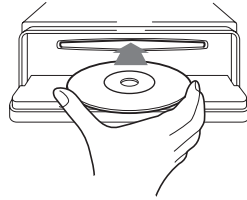

- 3 Close the front panel.
Playback starts automatically.

Ejecting the disc

- 1 Press (OPEN).
- 2 Press ▲.
The disc is ejected.
- 3 Close the front panel.

Location of controls and basic operations

Main unit

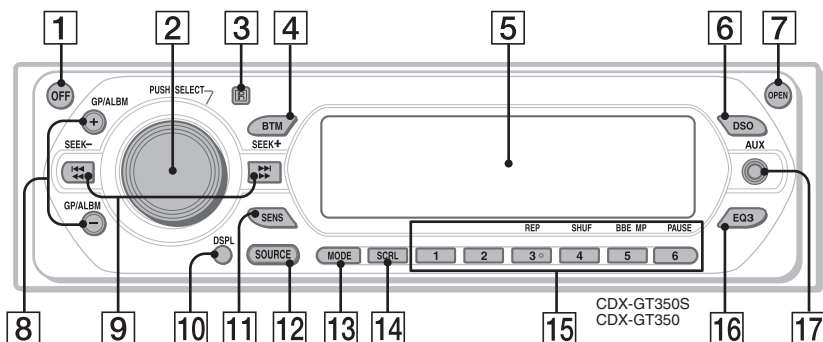

Front panel removed

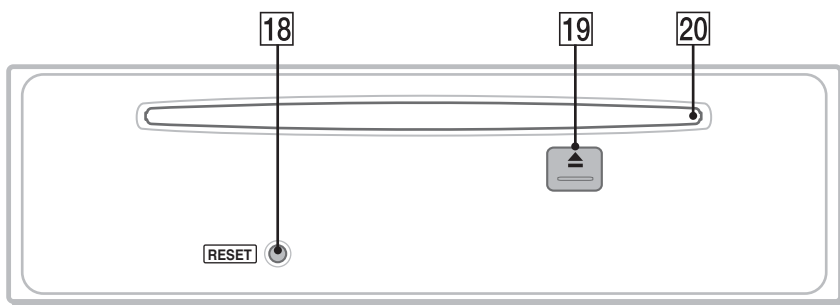

Card remote commander RM-X151

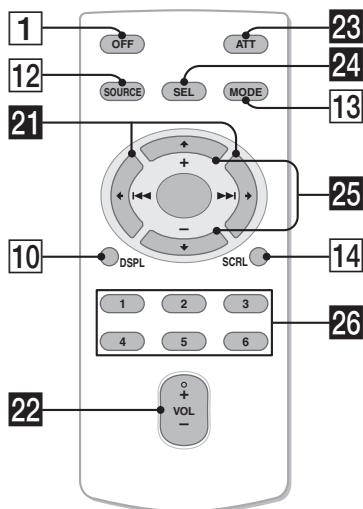

Refer to the pages listed for details. The corresponding buttons on the card remote commander control the same functions as those on the unit.

- 1 OFF button**
To power off; stop the source.
- 2 Volume control dial/select button 9**
To adjust volume (rotate); select setup items (press and rotate).
- 3 Receptor for the card remote commander**
- 4 BTM button 8**
To start the BTM function (press and hold).
- 5 Display window**
- 6 DSO button 2**
To select the DSO mode (1, 2, 3 or OFF).
The larger the number, the more enhanced the effect.
- 7 OPEN button 5**

8 GP*/ALBM*2 +/- buttons*3

To skip groups/albums (press); skip groups/albums continuously (press and hold).

9 SEEK +/- buttons

CD:

To skip tracks (press); skip tracks continuously (press, then press again within about 1 second and hold); reverse/fast-forward a track (press and hold).

Radio:

To tune in stations automatically (press); find a station manually (press and hold).

10 DSPL (display) button 8

To change display items.

11 SENS button

To improve weak reception: LOCAL/MONO.

12 SOURCE button

To power on; change the source (Radio/CD/MD*4/AUX).

13 MODE button 8, 10

To select the radio band (FM/AM)/select the unit*5.

14 SCRL (scroll) button 8

To scroll the display item.

15 Number buttons

CD/MD*4:

(3) : REP 8

(4) : SHUF 8

(5) : BBE MP*6 2

To activate the BBE MP function, set "BBEMP-ON." To cancel, set "BBEMP-OFF."

(6) : PAUSE*6

To pause playback. To cancel, press again.

Radio:

To receive stored stations (press); store stations (press and hold).

16 EQ3 (equalizer) button 9

To select an equalizer type (XPLD, VOCAL, EDGE, CRUISE, SPACE, GRAVITY, CUSTOM or OFF).

17 AUX input jack 10

To connect a portable audio device.

18 RESET button 4

19 ▲ (eject) button 5

To eject the disc.

20 Disc slot 5

To insert the disc.

The following buttons on the card remote commander have also different buttons/functions from the unit.

21 ◀ (◀◀)/▶ (▶▶) buttons

To control CD/radio, the same as **(SEEK)** +/- on the unit.

22 VOL (volume) +/- button

To adjust volume.

23 ATT (attenuate) button

To attenuate the sound. To cancel, press again.

24 SEL (select) button

The same as the select button on the unit.

25 ↑ (+)/↓ (-) buttons

To control CD, the same as **(GP/ALBM)** +/- on the unit.

26 Number buttons

To receive stored stations (press); store stations (press and hold).

*1 When an ATRAC CD is played.

*2 When an MP3/WMA is played.

*3 If the changer is connected, the operation is different, see page 10.

*4 When an MD changer is connected.

*5 When a CD/MD changer is connected.

*6 When playing back on this unit.

Note

If the unit is turned off and the display disappears, it cannot be operated with the card remote commander unless **(SOURCE)** on the unit is pressed, or a disc is inserted to activate the unit first.

Tip

For details on how to replace the battery, see "Replacing the lithium battery of the card remote commander" on page 13.

CD

For details on selecting a CD/MD changer, see page 10.

Display items

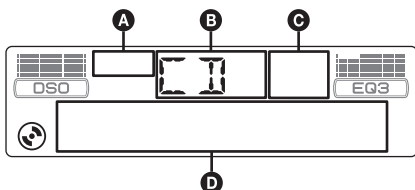

- A** ATRAC CD indication
- B** Source
- C** WMA/MP3/BBE MP indication
- D** Track number/Elapsed playing time, Disc/artist name, Album/group number*¹, Album/group name, Track name, Text information*², Clock

*¹ Album/group number is displayed only when the album/group is changed.

*² When playing an MP3, ID3 tag is displayed, when playing ATRAC CD, text information written by SonicStage, etc., is displayed, and when playing WMA, WMA tag is displayed.

To change display items **D**, press **(DSPL)**; scroll display items **D**, press **(SCRL)** or set "A.SCRL-ON" (page 10).

Tip

Displayed items will differ, depending on the disc type, recorded format and settings. For details on MP3/WMA, see page 12; ATRAC CD, see page 13.

Repeat and shuffle play

- 1** During playback, press **(3)** (REP) or **(4)** (SHUF) repeatedly until the desired setting appears.

Select	To play
REP-TRACK	track repeatedly.
REP-ALBM* ¹	album repeatedly.
REP-GP* ²	group repeatedly.
SHUF-ALBM* ¹	album in random order.
SHUF-GP* ²	group in random order.
SHUF-DISC	disc in random order.

*¹ When an MP3/WMA is played.

*² When an ATRAC CD is played.

To return to normal play mode, select "REP-OFF" or "SHUF-OFF."

Radio

Storing and receiving stations

Caution

When tuning in stations while driving, use Best Tuning Memory (BTM) to prevent an accident.

Storing automatically — BTM

- 1** Press **(SOURCE)** repeatedly until "TUNER" appears.
To change the band, press **(MODE)** repeatedly. You can select from FM1, FM2, FM3, AM1 or AM2.
- 2** Press and hold **(BTM)** until "BTM" flashes.
The unit stores stations in order of frequency on the number buttons.
A beep sounds when the setting is stored.

Storing manually

- 1** While receiving the station that you want to store, press and hold a number button (**(1)** to **(6)**) until "MEM" appears.
The number button indication appears in the display.

Note

If you try to store another station on the same number button, the previously stored station will be replaced.

Receiving the stored stations

- 1** Select the band, then press a number button (**(1)** to **(6)**).

Tuning automatically

- 1** Select the band, then press **(SEEK)** **-/+** to search for the station.
Scanning stops when the unit receives a station. Repeat this procedure until the desired station is received.

Tip

If you know the frequency of the station you want to listen to, press and hold **(SEEK)** **-/+** to locate the approximate frequency, then press **(SEEK)** **-/+** repeatedly to fine adjust to the desired frequency (manual tuning).

Other functions

Changing the sound settings

Adjusting the sound characteristics — BAL/FAD/SUB

You can adjust the balance, fader, and subwoofer volume.

- 1 Press the select button repeatedly until “BAL,” “FAD” or “SUB” appears. The item changes as follows:

LOW*1 → MID*1 → HI*1 →
BAL (left-right) → FAD (front-rear) →
SUB (subwoofer volume)*2 → AUX*3

*1 When EQ3 is activated (page 9).

*2 When the audio output is set to “SUB” (page 9).
“ATT” is displayed at the lowest setting, and can be adjusted up to 20 steps.

*3 When AUX source is activated (page 10).

- 2 Rotate the volume control dial to adjust the selected item.

After 3 seconds, the setting is complete and the display returns to normal play/reception mode.

With the card remote commander

In step 2, to adjust the selected item, press ←, ↑, → or ↓.

Customizing the equalizer curve — EQ3

“CUSTOM” of EQ3 allows you to make your own equalizer settings.

- 1 Select a source, then press **EQ3** repeatedly to select “CUSTOM.”
- 2 Press the select button repeatedly until “LOW,” “MID” or “HI” appears.
- 3 Rotate the volume control dial to adjust the selected item.

The volume level is adjustable in 1 dB steps, from -10 dB to +10 dB.

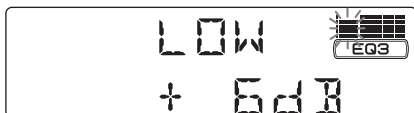

Repeat steps 2 and 3 to adjust the equalizer curve.

To restore the factory-set equalizer curve, press and hold the select button before the setting is complete.

After 3 seconds, the setting is complete and the display returns to normal play/reception mode.

Tip

Other equalizer types are also adjustable.

With the card remote commander

In step 3, to adjust the selected item, press ←, ↑, → or ↓.

Adjusting setup items — SET

- 1 Press and hold the select button. The setup display appears.
- 2 Press the select button repeatedly until the desired item appears.
- 3 Rotate the volume control dial to select the setting (example “ON” or “OFF”).
- 4 Press and hold the select button. The setup is complete and the display returns to normal play/reception mode.

Note

Displayed items will differ, depending on the source and setting.

With the card remote commander

In step 3, to select the setting, press ← or →.

The following items can be set (follow the page reference for details):

“●” indicates the default settings.

CLOCK-ADJ (Clock Adjust) (page 4)

BEEP

To set “BEEP-ON” (●) or “BEEP-OFF.”

AUX-A*1 (AUX Audio)

To turn the AUX source display “AUX-A-ON” (●) or “AUX-A-OFF” (page 10).

SUB/REAR*1

To switch the audio output.

- “SUB-OUT” (●): to output to a subwoofer.
- “REAR-OUT”: to output to a power amplifier.

DIM (Dimmer)

To change the brightness of the display.

- “DIM-AT” (●): to dim the display automatically when you turn lights on.
- “DIM-ON”: to dim the display.
- “DIM-OFF”: to deactivate the dimmer.

CONTRAST

To adjust the contrast of the display.

The contrast level is adjustable in 7 steps.

M.DSPL*2 (Motion Display)

To select the Motion Display mode.

- “M.DSPL-SA” (●): to show moving patterns and spectrum analyser.
- “M.DSPL-ON”: to show moving patterns.
- “M.DSPL-OFF”: to deactivate the Motion Display.

continue to next page →

DEMO*¹ (Demonstration)

To set "DEMO-ON" (●) or "DEMO-OFF."

A.SCRL (Auto Scroll)

To scroll long displayed item automatically when the disc/group/track/album is changed.

- "A.SCRL-ON": to scroll.
- "A.SCRL-OFF" (●): to not scroll.

LPF*³ (Low Pass Filter)

To select the subwoofer cut-off frequency: "LPF OFF" (●), "LPF125Hz" or "LPF 78Hz."

*¹ When the unit is turned off.

*² When the unit is turned on.

*³ When the audio output is set to "SUB."

Using optional equipment

Auxiliary audio equipment

By connecting an optional portable audio device to the AUX input jack (stereo mini jack) on the unit and then simply selecting the source, you can listen on your car speakers. The volume level is adjustable for any difference between the unit and the portable audio device. Follow the procedure below:

Connecting the portable audio device

- 1 Turn off the portable audio device.
- 2 Turn down the volume on the unit.
- 3 Connect to the unit.

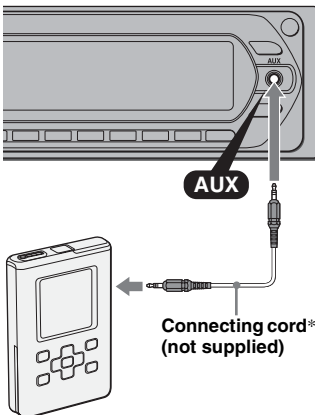

* Be sure to use a straight type plug.

Adjust the volume level

Be sure to adjust the volume for each connected audio device before playback.

- 1 Turn down the volume on the unit.
- 2 Press (SOURCE) repeatedly until "AUX FRONT IN" appears.
- 3 Start playback of the portable audio device at a moderate volume.
- 4 Set your usual listening volume on the unit.
- 5 Press the select button repeatedly until "AUX" appears, and rotate the volume control dial to adjust the volume level.

CD/MD changer

Selecting the changer

- 1 Press (SOURCE) repeatedly until "CD" or "MD" appears.
- 2 Press (MODE) repeatedly until the desired changer appears.

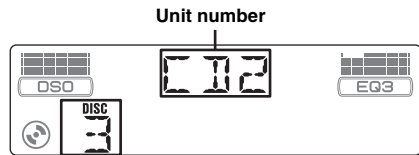

Disc number

Playback starts.

Skipping albums and discs

- 1 During playback, press (GP/ALBM) +/-.

To skip	Press (GP/ALBM)
album	and release (hold for a moment).
album continuously	within 2 seconds of first releasing.
discs	repeatedly.
discs continuously	then, press again within 2 seconds and hold.

Repeat and shuffle play

- 1 During playback, press **(3)** (REP) or **(4)** (SHUF) repeatedly until the desired setting appears.

Select	To play
REP-DISC*1	disc repeatedly.
SHUF-CHGR*1	tracks in the changer in random order.
SHUF-ALL*2	tracks in all units in random order.

*1 When one or more CD/MD changers are connected.

*2 When one or more CD changers, or two or more MD changers are connected.

To return to normal play mode, select "REP-OFF" or "SHUF-OFF."

Tip

"SHUF-ALL" will not shuffle tracks between CD units and MD changers.

Rotary commander RM-X4S

Attaching the label

Attach the indication label depending on how you mount the rotary commander.

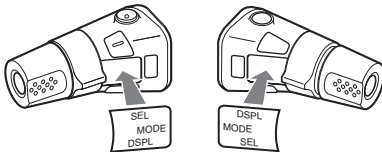

Location of controls

The corresponding buttons on the rotary commander control the same functions as those on this unit.

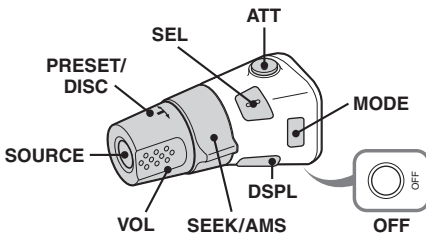

The following controls on the rotary commander require a different operation from the unit.

• PRESET/DISC control

The same as **(GP/ALBM)** +/- on the unit (push in and rotate).

• VOL (volume) control

The same as the volume control dial on the unit (rotate).

• SEEK/AMS control

The same as **(SEEK)** -/+ on the unit (rotate, or rotate and hold).

Changing the operative direction

The operative direction of the controls is factory-set as shown below.



If you need to mount the rotary commander on the right hand side of the steering column, you can reverse the operative direction.

- 1 While pushing the VOL control, press and hold **(SEL)**.

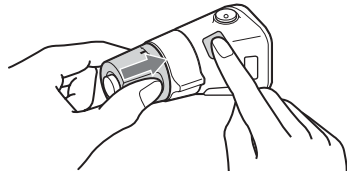

Additional Information

Precautions

- If your car has been parked in direct sunlight, allow the unit to cool off before operating it.
- Power aerial will extend automatically while the unit is operating.

Moisture condensation

On a rainy day or in a very damp area, moisture condensation may occur inside the lenses and display of the unit. Should this occur, the unit will not operate properly. In such a case, remove the disc and wait for about an hour until the moisture has evaporated.

To maintain high sound quality

Be careful not to splash juice or other soft drinks onto the unit or discs.

Notes on discs

- To keep a disc clean, do not touch its surface. Handle the disc by its edge.
- Keep your discs in their cases or disc magazines when not in use.
- Do not subject discs to heat/high temperature. Avoid leaving them in a parked car or on a dashboard/rear tray.
- Do not attach labels, or use discs with sticky ink/residue. Such discs may stop spinning when used, causing a malfunction, or may ruin the disc.



- Do not use any discs with labels or stickers attached.
The following malfunctions may result from using such discs:
 - Inability to eject a disc (due to a label or sticker peeling off and jamming the eject mechanism).
 - Inability to read audio data correctly (e.g., playback skipping, or no playback) due to heat shrinking of a sticker or label causing a disc to warp.
- Discs with non-standard shapes (e.g., heart, square, star) cannot be played on this unit. Attempting to do so may damage the unit. Do not use such discs.
- You cannot play 8 cm CDs.

- Before playing, clean the discs with a commercially available cleaning cloth. Wipe each disc from the centre out. Do not use solvents such as benzene, thinner, commercially available cleaners, or antistatic spray intended for analogue discs.



Notes on CD-R/CD-RW discs

- Some CD-Rs/CD-RWs (depending on the equipment used for its recording or the condition of the disc) may not play on this unit.
- You cannot play a CD-R/a CD-RW that is not finalized.

Music discs encoded with copyright protection technologies

This product is designed to play back discs that conform to the Compact Disc (CD) standard. Recently, various music discs encoded with copyright protection technologies are marketed by some record companies. Please be aware that among those discs, there are some that do not conform to the CD standard and may not be playable by this product.

Note on DualDiscs

A DualDisc is a two sided disc product which mates DVD recorded material on one side with digital audio material on the other side. However, since the audio material side does not conform to the Compact Disc (CD) standard, playback on this product is not guaranteed.

About MP3/WMA files

MP3, which stands for MPEG-1 Audio Layer-3, is a music file compression format standard. It compresses audio CD data to approximately 1/10 of its original size.

WMA, which stands for Windows Media Audio, is another music file compression format standard. It compresses audio CD data to approximately 1/22* of its original size.

* only for 64 kbps

- The unit is compatible with the ISO 9660 level 1/level 2 format, Joliet/Romeo in the expansion format, and Multi Session.
- The maximum number of:
 - folders (albums): 150 (including root and empty folders).
 - MP3/WMA files (tracks) and folders contained in a disc: 300 (if a folder/file names contain many characters, this number may become less than 300).
 - displayable characters for a folder/file name is 32 (Joliet), or 64 (Romeo).
- ID3 tag versions 1.0, 1.1, 2.2, 2.3 and 2.4 apply to MP3 only. ID tag is 15/30 characters (1.0 and 1.1), or 63/126 characters (2.2, 2.3 and 2.4). WMA tag is 63 characters.

Playback order of MP3/WMA files

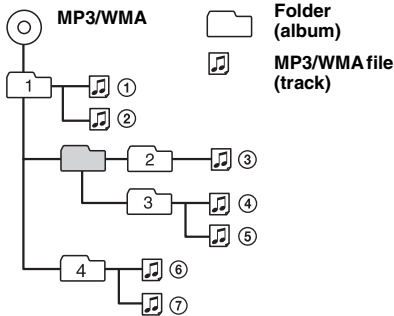

Notes

- When naming an MP3 file/WMA file, be sure to add the file extension “.mp3”/“.wma” to the file name.
- During playback of a VBR (variable bit rate) MP3/WMA file or fast-forward/reverse, elapsed playing time may not display accurately.
- When the disc is recorded in Multi Session, only the first track of the first session format is recognized and played (any other format is skipped). The priority of the format is CD-DA, ATRAC CD and MP3/WMA.
 - When the first track is a CD-DA, only CD-DA of the first session is played.
 - When the first track is not a CD-DA, an ATRAC CD or MP3/WMA session is played. If the disc has no data in any of these formats, “NO MUSIC” is displayed.

Notes on MP3

- Be sure to finalize the disc before using on the unit.
- If you play a high-bit-rate MP3, such as 320 kbps, sound may be intermittent.

Notes on WMA

- Files made with lossless compression are not playable.
- Files protected by copyright are not playable.

About ATRAC CD

ATRAC3plus format

ATRAC3, which stands for Adaptive Transform Acoustic Coding3, is audio compression technology. It compresses audio CD data to approximately 1/10 of its original size.

ATRAC3plus, which is an extended format of ATRAC3, compresses the audio CD data to approximately 1/20 of its original size. The unit accepts both ATRAC3 and ATRAC3plus format.

ATRAC CD

ATRAC CD is recorded audio CD data which is compressed to ATRAC3 or ATRAC3plus format using authorized software, such as SonicStage 2.0 or later, or SonicStage Simple Burner.

- The maximum number of:
 - folders (groups): 255
 - files (tracks): 999
- The characters for a folder/file name and text information written by SonicStage is displayed.

For details on ATRAC CD, see the SonicStage or SonicStage Simple Burner manual.

Note

Be sure to create the ATRAC CD using authorized software, such as SonicStage 2.0 or later, or SonicStage Simple Burner 1.0 or 1.1.

If you have any questions or problems concerning your unit that are not covered in this manual, consult your nearest Sony dealer.

Maintenance

Replacing the lithium battery of the card remote commander

Under normal conditions, the battery will last approximately 1 year. (The service life may be shorter, depending on the conditions of use.)

When the battery becomes weak, the range of the card remote commander becomes shorter. Replace the battery with a new CR2025 lithium battery. Use of any other battery may present a risk of fire or explosion.

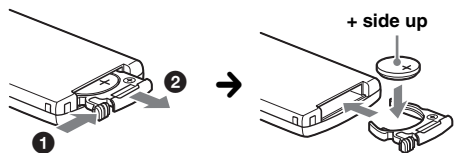

Notes on the lithium battery

- Keep the lithium battery out of the reach of children. Should the battery be swallowed, immediately consult a doctor.
- Wipe the battery with a dry cloth to assure a good contact.
- Be sure to observe the correct polarity when installing the battery.
- Do not hold the battery with metallic tweezers, otherwise a short-circuit may occur.

WARNING

Battery may explode if mistreated.
Do not recharge, disassemble, or dispose of in fire.

continue to next page →

Fuse replacement

When replacing the fuse, be sure to use one matching the amperage rating stated on the original fuse. If the fuse blows, check the power connection and replace the fuse. If the fuse blows again after replacement, there may be an internal malfunction. In such a case, consult your nearest Sony dealer.

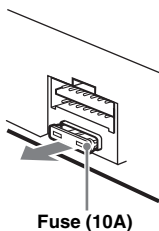

Cleaning the connectors

The unit may not function properly if the connectors between the unit and the front panel are not clean. In order to prevent this, detach the front panel (page 4) and clean the connectors with a cotton swab dipped in alcohol. Do not apply too much force. Otherwise, the connectors may be damaged.

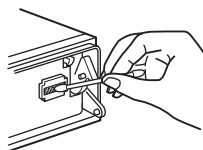

Main unit

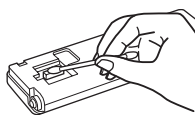

Back of the front panel

Notes

- For safety, turn off the ignition before cleaning the connectors, and remove the key from the ignition switch.
- Never touch the connectors directly with your fingers or with any metal device.

Removing the unit

1 Remove the protection collar.

- 1 Detach the front panel (page 4).
- 2 Engage the release keys together with the protection collar.

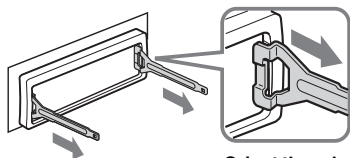

Orient the release keys as shown.

- 3 Pull out the release keys to remove the protection collar.

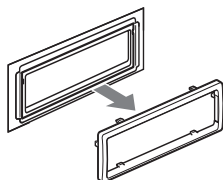

2 Remove the unit.

- 1 Insert both release keys simultaneously until they click.

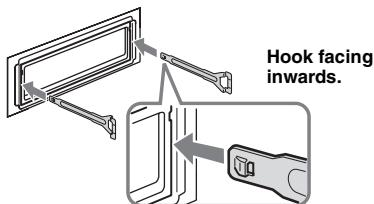

- 2 Pull the release keys to unseat the unit.

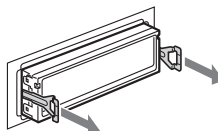

- 3 Slide the unit out of the mounting.

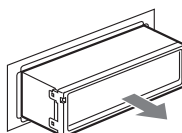

Specifications

CD Player section

Signal-to-noise ratio: 120 dB
Frequency response: 10 – 20,000 Hz
Wow and flutter: Below measurable limit

Tuner section

FM

Tuning range: 87.5 – 108.0 MHz
Aerial terminal: External aerial connector
Intermediate frequency: 10.7 MHz/450 kHz
Usable sensitivity: 9 dBf
Selectivity: 75 dB at 400 kHz
Signal-to-noise ratio: 67 dB (stereo), 69 dB (mono)
Harmonic distortion at 1 kHz: 0.5 % (stereo), 0.3 % (mono)

Separation: 35 dB at 1 kHz
Frequency response: 30 – 15,000 Hz

AM

Tuning range: 531 – 1,602 kHz
Aerial terminal: External aerial connector
Intermediate frequency: 10.7 MHz/450 kHz
Sensitivity: 30 μ V

Power amplifier section

Outputs: Speaker outputs (sure seal connectors)

Speaker impedance: 4 – 8 ohms

Maximum power output: 52 W × 4 (at 4 ohms)

General

Outputs:

- Audio outputs terminal (front, sub/rear switchable)
- Power aerial relay control terminal
- Power amplifier control terminal

Inputs:

- Telephone ATT control terminal
- Illumination control terminal
- BUS control input terminal
- BUS audio input terminal
- Remote controller input terminal
- Aerial input terminal
- AUX input jack (stereo mini jack)

Tone controls:

- Low: ±10 dB at 60 Hz (XPLOD)
- Mid: ±10 dB at 1 kHz (XPLOD)
- High: ±10 dB at 10 kHz (XPLOD)

Power requirements: 12 V DC car battery (negative earth)

Dimensions: Approx. 178 × 50 × 181 mm (w/h/d)

Mounting dimensions:

Approx. 182 × 53 × 162 mm (w/h/d)

Mass: Approx. 1.2 kg

Supplied accessories:

- Card remote commander: RM-X151
- Parts for installation and connections (1 set)

Optional accessories/equipment:

- Rotary commander: RM-X4S
- BUS cable (supplied with an RCA pin cord): RC-61 (1 m), RC-62 (2 m)
- CD changer (10 discs): CDX-757MX, CDX-656X
- MD changer (6 discs): MDX-66XLP
- Source selector: XA-C30
- AUX-IN selector: XA-300

Your dealer may not handle some of the above listed accessories. Please ask the dealer for detailed information.

US and foreign patents licensed from Dolby Laboratories.

MPEG Layer-3 audio coding technology and patents licensed from Fraunhofer IIS and Thomson.

Note

This unit cannot be connected to a digital preamplifier or an equalizer which is Sony BUS system compatible.

Design and specifications are subject to change without notice.



- Lead-free solder is used for soldering certain parts. (more than 80 %)
- Halogenated flame retardants are not used in the certain printed wiring boards.
- Halogenated flame retardants are not used in cabinets.
- VOC (Volatile Organic Compound)-free vegetable oil based ink is used for printing the carton.
- Packaging cushions do not use polystyrene foam.

Troubleshooting

The following checklist will help you remedy problems you may encounter with your unit. Before going through the checklist below, check the connection and operating procedures.

General

No power is being supplied to the unit.

- Check the connection. If everything is in order, check the fuse.
- If the unit is turned off and the display disappears, it cannot be operated with the remote commander.
→ Turn on the unit.

The power aerial does not extend.

The power aerial does not have a relay box.

No sound.

- The volume is too low.
- The ATT function is activated, or the Telephone ATT function (when the interface cable of a car telephone is connected to the ATT lead) is activated.
- The position of the fader control (FAD) is not set for a 2-speaker system.
- The CD changer is incompatible with the disc format (MP3/WMA/ATRAC CD).
→ Play back with a Sony MP3 compatible CD changer, or this unit.

No beep sound.

- The beep sound is cancelled (page 9).
- An optional power amplifier is connected and you are not using the built-in amplifier.

The contents of the memory have been erased.

- The RESET button has been pressed.
→ Store again into the memory.
- The power connecting lead or battery has been disconnected.
- The power connecting lead is not connected properly.

Stored stations and correct time are erased.

The fuse has blown.

Makes noise when the position of the ignition key is switched.

The leads are not matched correctly with the car's accessory power connector.

continue to next page →

The display disappears from/does not appear in the display window.

- The dimmer is set "DIM-ON" (page 9).
- The display disappears if you press and hold (OFF).
→ Press and hold (OFF) on the unit until the display appears.
- The connectors are dirty (page 14).

DSO does not function.

Depending on the type of car interior or type of music, DSO may not have a desirable effect.

CD/MD playback

The disc cannot be loaded.

- Another disc is already loaded.
- The disc has been forcibly inserted upside down or in the wrong way.

The disc does not playback.

- Defective or dirty disc.
- The CD-Rs/CD-RWs are not for audio use (page 12).

MP3/WMA files cannot be played back.

The disc is incompatible with the MP3/WMA format and version (page 12).

MP3/WMA files take longer to play back than others.

The following discs take a longer time to start playback.

- a disc recorded with a complicated tree structure.
- a disc recorded in Multi Session.
- a disc to which data can be added.

The ATRAC CD cannot play.

- The disc is not created by authorized software, such as SonicStage or SonicStage Simple Burner.
- Tracks that are not included in the group cannot be played.

The display items do not scroll.

- For discs with very many characters, those may not scroll.
- "A.SCRL" is set to "OFF".
→ Set "A.SCRL-ON" (page 10) or press (SCRL).

The sound skips.

- Installation is not correct.
→ Install the unit at an angle of less than 45° in a sturdy part of the car.
- Defective or dirty disc.

The operation buttons do not function.

The disc will not eject.

Press the RESET button (page 4).

"MS" or "MD" does not appear on the source display when both the optional MGS-X1 and MD changer are connected.

This unit recognizes MGS-X1 as an MD unit.

→ Press (SOURCE) until "MS" or "MD" appears, then press (MODE) repeatedly.

Radio reception

The stations cannot be received.

The sound is hampered by noises.

- Connect a power aerial control lead (blue) or accessory power supply lead (red) to the power supply lead of a car's aerial booster (only when your car has built-in FM/AM aerial in the rear/side glass).
- Check the connection of the car aerial.
- The auto aerial will not go up.
→ Check the connection of the power aerial control lead.
- Check the frequency.
- When the DSO mode is on, the sound is sometimes hampered by noises.
→ Set the DSO mode to "OFF" (page 6).

Preset tuning is not possible.

- Store the correct frequency in the memory.
- The broadcast signal is too weak.

Automatic tuning is not possible.

- Setting of the local seek mode is not correct.
→ Tuning stops too frequently:
Press (SENS) until "LOCAL-ON" appears.
→ Tuning does not stop at a station:
Press (SENS) repeatedly until "MONO-ON" or "MONO-OFF" (FM), or "LOCAL-OFF" (AM) appears.
- The broadcast signal is too weak.
→ Perform manual tuning.

During FM reception, the "ST" indication flashes.

- Tune in the frequency accurately.
- The broadcast signal is too weak.
→ Press (SENS) to set the monaural reception mode to "MONO-ON."

An FM programme broadcast in stereo is heard in monaural.

The unit is in monaural reception mode.

→ Press (SENS) until "MONO-OFF" appears.

Error displays/Messages

BLANK*¹

Tracks have not been recorded on the MD.*²

→ Play an MD with recorded tracks.

ERROR*¹

• The disc is dirty or inserted upside down.*²

→ Clean or insert the disc correctly.

• A blank disc has been inserted.

• The disc cannot play because of some problem.

→ Insert another disc.

FAILURE

The connection of speakers/amplifiers is incorrect.

→ See the installation guide manual of this model to check the connection.

LOAD

The changer is loading the disc.

→ Wait until loading is complete.

L. SEEK +/-

The local seek mode is on during automatic tuning.

NO DISC

The disc is not inserted in the CD/MD changer.
→ Insert discs in the changer.

NO ID3

ID3 tag information is not written in the MP3 file.

NO INFO

Text information is not written in the ATRAC3/
ATRAC3plus or WMA file.

NO MAG

The disc magazine is not inserted in the CD changer.
→ Insert the magazine in the changer.

NO MUSIC

The disc is not a music file.
→ Insert a music CD in this unit or MP3 playable
changer.

NO NAME

A track/album/group/disc name is not written in the
track.

NOT READ

The disc information has not been read by the unit.
→ Load the disc, then select it on the list.

NOTREADY

The lid of the MD changer is open or the MDs are not
inserted properly.
→ Close the lid or insert the MDs properly.

OFFSET

There may be an internal malfunction.
→ Check the connection. If the error indication
remains on in the display, consult your nearest
Sony dealer.

READ

The unit is reading all track and group information on
the disc.
→ Wait until reading is complete and playback starts
automatically. Depending on the disc structure, it
may take more than a minute.

RESET

The CD unit and CD/MD changer cannot be operated
because of some problem.
→ Press the RESET button (page 4).

“LLLL” or “RRRR”

During reverse or fast-forward, you have reached the
beginning or the end of the disc and you cannot go any
further.

“_”

The character cannot be displayed with the unit.

*1 *If an error occurs during playback of a CD or MD,
the disc number of the CD or MD does not appear
in the display.*

*2 *The disc number of the disc causing the error
appears in the display.*

If these solutions do not help improve the situation,
consult your nearest Sony dealer.

If you take the unit to be repaired because of CD
playback trouble, bring the disc that was used at the
time the problem began.



NO INFO

معلومات النص غير مكتوبة في ملف ATRAC3/ ATRAC3plus أو في ملف WMA.

NO MAG

عدم ادخال مخزن الأسطوانة في مغير أسطوانات CD.
← قم بإدخال مخزن الأسطوانة في مغير الأسطوانات.

NO MUSIC

الأسطوانة ليست ملف موسيقى.
← قم بإدخال أسطوانة CD في الجهاز أو أسطوانة MP3 قابلة للعرض في مغير الأسطوانات.

NO NAME

عدم كتابة اسم المقطوعة/ الألبوم/ المجموعة/ الأسطوانة في المقطوعة.

NOT READ

لا تتم قراءة معلومات الأسطوانة بواسطة هذا الجهاز.
← قم بتحميل الأسطوانة، ثم اخترها من القائمة.

NOT READY

غطاء مغير أسطوانات MD مفتوحاً أو عدم تحميل أسطوانات MD بصورة صحيحة.
← أغلق الغطاء أو قم بتحميل أسطوانات MD بصورة صحيحة.

OFFSET

قد حدث خلل داخلي.
← تحقق من عملية التوصيل. إذا ظهرت معالجات الخلل على الشاشة، استشر موزع سوني Sony القريب منك.

READ

يقوم الجهاز بقراءة جميع معلومات المقطوعة أو المجموعة في الأسطوانة.
← انتظر إلى أن تنتهي عملية القراءة ويبدأ العرض تلقائياً. تبعاً لتركيبة الأسطوانة، قد تستغرق عملية القراءة أكثر من دقيقة واحدة.

RESET

لا يمكن تشغيل جهاز أسطوانات CD أو مغير أسطوانات CD/MD بسبب بعض المشاكل.
← اضغط الزر RESET (صفحة ٤).

"ل ل ل ل ل" أو "ر ر ر ر ر"
أثناء وضع الترجيع أو التقديم السريع، وصلت إلى بداية أو نهاية الأسطوانة ولا يمكنك التقدم أكثر.

"_"

لا يمكن عرض الرمز بواسطة هذا الجهاز.

*1 إذا حدث خلل أثناء عرض أسطوانة CD أو أسطوانة MD، لا يتم عرض رقم أسطوانة CD أو أسطوانة MD على الشاشة.
*2 يتم عرض رقم الأسطوانة المسببة للخلل على الشاشة.

إذا لم تساعدك هذه الحلول في التغلب على الموقف، استشر موزع سوني Sony القريب منك.
إذا أخذت هذا الجهاز للتصليح بسبب مشكلة تتعلق بعرض أسطوانة CD، يُرجى أن تحمل معك الأسطوانة التي تم استعمالها عند بدء المشكلة.

عرض أسطوانة CD/MD

لا يمكن تحميل الأسطوانة.

- عند تشغيل وضع DSO، يتم أحياناً اعاققة الصوت بالضوضاء.
- ← اضبط وضع DSO إلى "OFF" (صفحة ٦).

لا يمكن ضبط الموائمة المسبقة.

- قم بتخزين التردد الصحيح في الذاكرة.
- إشارة البث الإذاعي ضعيفة جداً.

الموائمة التلقائية غير ممكنة.

- تهيئة وضع البحث المحلي غير صحيحة.
- ← تتوقف الموائمة بصورة متكررة كثيراً.

اضغط (SENS) إلى أن يظهر "LOCAL-ON".

لا تتوقف الموائمة عند المحطة:

← اضغط (SENS) ضغطاً متكرراً إلى أن يظهر

"MONO-ON" أو "MONO-OFF" لوضع (FM) أو

"LOCAL-ON" لوضع (AM).

- إشارة البث الإذاعي ضعيفة جداً.

← قم بتنفيذ الموائمة اليدوية.

أثناء استقبال بث FM، يومض المؤشر "ST".

- قم بموائمة التردد بصورة دقيقة.
- إشارة البث الإذاعي ضعيفة جداً.

← اضغط (SENS) لضبط وضع استقبال بث غير ستيريو

على الوضع "MONO-ON".

برنامج البث الإذاعي الستيريو FM يتم سماعه بصوت غير

ستيريو.

الجهاز في وضع استقبال بث غير ستيريو.

← اضغط (SENS) إلى أن يظهر "MONO-OFF".

أخطارات/بيانات عرض الخلل

BLANK*

عدم تسجيل المقطوعات على أسطوانة MD*.

← قم بعرض أسطوانة MD مسجلة عليها مقطوعات.

ERROR*

• الأسطوانة متسخة أو تم تحميلها بوضع مقلوب رأسياً*.

← قم بتنظيف الأسطوانة أو أدخلها بصورة صحيحة.

• تم ادخال اسطوانة فارغة.

• لا يمكن عرض الأسطوانة بسبب بعض المشاكل.

← قم بإدخال أسطوانة أخرى.

FAILURE

تم توصيل السماعات/المضخمات بصورة غير صحيحة.

← راجع دليل التعليمات الخاص بهذا الموديل للتحقق من التوصيلات.

LOAD

مغير الأسطوانات يقوم بتحميل الأسطوانة.

← انتظر إلى أن تكتمل عملية تحميل الأسطوانة.

L SEEK +/-

وضع البحث المحلي في حالة تشغيل أثناء الموائمة التلقائية.

NO DISC

عند ادخال أسطوانة في مغير أسطوانات CD/MD.

← قم بإدخال أسطوانة في مغير الأسطوانات.

NO ID3

اللاحقة ID3 غير مكتوبة في ملف MP3.

- لا يمكن تحميل الأسطوانة.
- هناك أسطوانة محملة في الوحدة أصلاً.
- تتم محاولة ادخال الأسطوانة بقوة في وضع مقلوب رأسياً أو بطريقة غير صحيحة.

لا يتم عرض الأسطوانة.

- الأسطوانة تالفة أو متسخة.
- أسطوانات CD-R/CD-RW غير مصممة للاستعمال الصوتي (صفحة ١٢).

لا يمكن عرض ملفات MP3/WMA.

الأسطوانة غير متوافقة مع صيغة MP3/WMA وإصدارها (صفحة ١٢).

ملفات MP3/WMA تستغرق وقتاً أطول من غيرها لبدء عرضها.

- الأسطوانات التالية تستغرق وقتاً أطول من غيرها لبدء عرضها.
- الأسطوانة المركبة بطريقة هرمية معقدة.
- الأسطوانة المسجلة بمقاطع متعددة.
- الأسطوانات القابلة لإضافة بيانات إليها.

لا يمكن عرض أسطوانة ATRAC CD.

- عدم تسجيل الأسطوانة ببرنامج مخصص به، مثل البرنامج SonicStage أو البرنامج SonicStage Simple Burner.
- لا يمكن عرض المقطوعات الغير مضافة إلى المجموعة.

لا يتم تحريك بنود الشاشة.

- بالنسبة للأسطوانات التي لها رموز كثيرة، قد لا يتم تحريك بنودها.
- تم ضبط "A.SCR.L" إلى "OFF".
- ← اضبط "A.SCR.L-ON" (صفحة ١٠) أو اضغط (SCR.L).

يتم تخطي الصوت.

- عملية التركيب غير صحيحة.
- قم بتركيب الجهاز بزاوية ٤٥ درجة في جزء متين من السيارة.
- الأسطوانة تالفة أو متسخة.

أزرار التشغيل لا تعمل.

لا يتم اخراج الاسطوانة.

اضغط الزر RESET (صفحة ٤).

لا يظهر "MS" أو "MD" على شاشة المصدر عند توصيل كل

من جهاز MGS-X1 الاختياري ومغير أسطوانات MD.

هذا الجهاز يتعرف على جهاز MGS-X1 بإعتباره جهاز MD.

← اضغط (SOURCE) إلى أن يظهر "MS" أو "MD"، ثم

اضغط (MODE) ضغطاً متكرراً.

استقبال الراديو

لا يمكن استقبال المحطات.

يتم اعاققة الصوت بالضوضاء.

- قم بتوصيل سلك التحكم بالهوائي الآلي (أزرق) أو سلك تجهيز الكمالية (أحمر) بسلك تجهيز معزز الهوائي بتيار السيارة (فقط عندما تكون السيارة مجهزة بهوائي AM/FM داخلي في الزجاج الخلفي/الجانبية).
- تحقق من توصيل هوائي السيارة.
- عند عدم ارتفاع الهوائي التلقائي للأعلى.
- ← تحقق من توصيل سلك التحكم بالهوائي الآلي.
- تحقق من التردد.

تحري الخلل واصلاحه

الكماليات المرفقة:

بطاقة التحكم عن بعد: RM-X151

أجزاء التركيب وأطراف التوصيل (طقم ١)

الأجهزة/الكماليات الاختيارية:

جهاز التحكم الرحوي RM-X4S

كبل BUS (مجهز بسلك فيه دبوس RCA):

طراز RC-61 (متر واحد)، طراز RC-62 (مترين)

مغير أسطوانات CD (١٠ أسطوانات): CDX-757MX،

CDX-656X

مغير أسطوانات MD (٦ أسطوانات): MDX-66XLP

مفتاح اختيار المصدر: XA-C30

مفتاح AUX-IN: XA-300

قائمة الفحص التالية ستساعدك على معالجة المشكلات التي قد تواجهها في استعمال جهازك. قبل مراجعة قائمة الفحص أدناه، تحقق من التوصيلات وراجع خطوات التشغيل.

عام

لا يتم تزويد الوحدة بالطاقة.

- تحقق من التوصيل. إذا كان كل شيء على ما يرام، افحص الفيوز.
- إذا توقف الجهاز وانطقت الشاشة، لا يمكن إعادة تشغيل الجهاز بواسطة جهاز التحكم عن بعد.
← قم بتشغيل الوحدة.

لا يتم تمديد الهوائي الألي.

الهوائي الألي لا يتضمن صندوق مرحل.

الصوت معدوم.

- مستوى الصوت منخفض جداً.
- تشغيل وظيفة المخفت ATT، أو تشغيل وظيفة مخفت الهاتف ATT (عندما يكون سلك ربط هاتف السيارة موصولاً بسلك توصيل المخفت ATT).
- عدم ضبط موضع التحكم بالمضائل "FAD" على وضع المنتصف لنظام السماعتين.
- مغير أسطوانات CD لا يتوافق مع نمط الأسطوانة (MP3/WMA/ATRAC CD).
- ← قم بالعرض مستخدماً مغير أسطوانات CD يتوافق مع وظيفة سوني Sony MP3.

صوت نغمة التنبيه معدوم.

- تم الغاء صوت نغمة التنبيه (صفحة ٩).
- مضخم الصوت الألي الاختياري موصولاً ولم تقم باستعمال المضخم الداخلي.

تم مسح محتويات الذاكرة.

- تم ضغط الزر RESET.
- ← قم بالتخزين مرة أخرى في الذاكرة.
- تم فصل سلك توصيل الطاقة أو البطارية.
- عدم توصيل سلك توصيل الطاقة بصورة صحيحة.

تم مسح المحطات والوقت الصحيح المخزنيين.

لقد انقطع الفيوز.

تحدث ضوضاء عند تغيير موضع مفتاح تشغيل المحرك. عدم مطابقة أطراف التوصيل بصورة صحيحة مع موصل طاقة السيارة إلى الكمالية.

تختفي/لا تظهر المؤشرات في نافذة العرض.

- تم ضبط معتم شدة الاضاءة إلى "DIM-ON" (صفحة ٩).
- تختفي الشاشة إذا ضغطت (OFF) واحتفظت به مضغوطاً.
← اضغط (OFF) مرة أخرى إلى أن تظهر الشاشة.
- أطراف التوصيل متسخة (صفحة ١٤).

لا تعمل وظيفة DSO.

تبعاً لنوع داخل السيارة أو نوع الموسيقى، قد لا تقوم وظيفة DSO بتأدية المؤثر المرغوب.

الامتيازات الأمريكية والاجنبية بترخيص من معامل دولبي.

تقنية تشفير الصوت MPEG الطبقة ٣ وبراءات الاختراع مرخصة من شركتي Thomson و Fraunhofer IIS.

ملاحظة

لا يمكن توصيل هذا الجهاز بمضخم صوت رقمي متقدم أو معادل يتماشى مع نظام Sony BUS المدمج.

التصميم والمواصفات عرضة للتغيير دون إشعار مسبق.



- ان سيكية اللحام الخالية من الرصاص تستعمل في لحام بعض الاجزاء. (أكثر من ٨٠٪)
- ان معوقات اللهب الهالوجينية لا تستعمل في بعض الواح الاسلاك المطبوعة.
- لا تستعمل معوقات اللهب الهالوجينية في الخزائن.
- تم استعمال حبر من زيت خضار خال من المركبات العضوية المتطايرة VOC لطباعة صندوق الكرتون.
- لم يتم استخدام رغوات كيميائية بوليسترين في وسادات التعبئة.

2 قم بإزالة الوحدة.

1 قم بإدخال كل من مفتاحي التحرير في آن واحد إلى أن تصدر طقة.

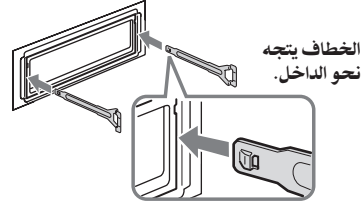

2 اسحب مفاتيح التحرير لفصل الوحدة.

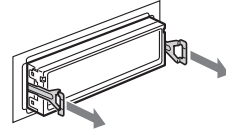

3 قم بإخراج الوحدة من جهاز التركيب.

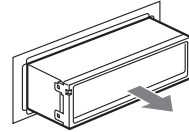

المواصفات

قسم مشغل أسطوانة CD

نسبة الإشارة إلى الضوضاء: ١٢٠ ديسبل
استجابة التردد: ١٠ - ٢٠٠٠٠ هرتز
التفاوت والخفقان: أدنى من الحدود القابلة للقياس

قسم الموالف

FM

مدى الموائمة: ٥, ٨٧ - ٠, ١٠٨ ميغاهرتز
طرف الهوائي: موصل هوائي خارجي
التردد المتوسط: ٧, ١٠ ميغاهرتز / ٤٥٠ كيلوهرتز
الحساسية القابلة للاستعمال: ٩ ديسبل قوة
القابلة للاختبارية: ٧٥ ديسبل في ٤٠٠ كيلوهرتز
نسبة الإشارة إلى الضوضاء: ٦٧ ديسبل (ستيريو)،
٦٩ ديسبل (غير ستيريو)
التشوه الموسيقي في ١ كيلوهرتز: ٠, ٥٪ (ستيريو)،
٠, ٣٪ (غير ستيريو)
الفصل: ٣٥ ديسبل في ١ كيلوهرتز
استجابة التردد: ٣٠ - ١٥٠٠٠ هرتز

AM

مدى الموائمة: ٥٣١ - ١٦٠٢ كيلوهرتز
طرف الهوائي: موصل هوائي خارجي
التردد المتوسط: ٧, ١٠ ميغاهرتز / ٤٥٠ كيلوهرتز
الحساسية: ٣٠ مايكروفولت

قسم المضخم النشط

أطراف الاخراج: أطراف اخراج السماعه (موصلات عازلة)
معاوقة السماعه: ٤ - ٨ أوم
خرج الطاقة القصوى: ٥٢ وات × ٤ (ضمن ٤ أوم)

عام

أطراف الاخراج:

أطراف اخراج الصوت (أمامية، ثابوية/ خلفية قابلة للتغيير)
طرف التحكم المتناوب بالهوائي الآلي
طرف التحكم بطاقة مضخم الصوت

أطراف الادخال:

طرف التحكم بمخفت الهاتف ATT
طرف التحكم بالاضاءه
طرف ادخال التحكم بوضع BUS
طرف ادخال صوت BUS
طرف ادخال التحكم عن بعد
طرف ادخال الهوائي
مقبس ادخال AUX (مقبس ستيريو صغير)

مفاتيح التحكم بالنغمة:

منخفض: ١٠± ديسبل في ٦٠ هرتز (XPLOD)
متوسط: ١٠± ديسبل في ١ كيلوهرتز (XPLOD)
عالي: ١٠± ديسبل في ١٠ كيلوهرتز (XPLOD)
متطلبات الطاقة: تيار مباشر ١٢ فولت من بطارية السيارة
(تأريض سالب)

الأبعاد: ١٧٨ × ٥٠ × ١٨١ مم تقريباً (عرض/ ارتفاع/ عمق)
أبعاد التركيب: ١٨٢ × ٥٣ × ١٦٢ مم تقريباً (عرض/ ارتفاع/ عمق)
الوزن: ٢, ١ كجم تقريباً

تنظيف أطراف التوصيل

قد لا يعمل الجهاز بصورة صحيحة ما لم تكن أطراف التوصيل بين الجهاز واللوحة الأمامية نظيفة. لتفادي ذلك، افصل اللوحة الأمامية (صفحة ٤) وقم بتنظيف أطراف التوصيل بمسححة قطنية مرطبة بالكحول. لا تستعمل القوة المفرطة. والا، قد تُتلف أطراف التوصيل.

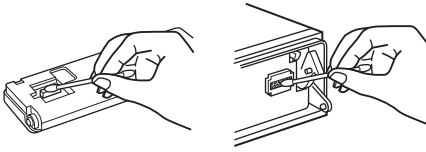

الواجهة الخلفية للوحة الامامية

الجهاز الرئيسي

ملاحظات

من أجل تحقيق السلامة، قم بإيقاف التشغيل قبل الشروع في تنظيف أطراف التوصيل، واسحب المفتاح من مفتاح التشغيل. لا تعتمد مطلقاً إلى لمس أطراف التوصيل بأصابعك أو أي جسم معدني مباشرة.

إزالة الوحدة

1 قم بإزالة الحلقة المعدنية الواقية.

1 أفضل اللوحة الأمامية (صفحة ٤).

2 قم بتعشيق كل من مفتاحي التحرير معاً بواسطة الحلقة المعدنية الواقية.

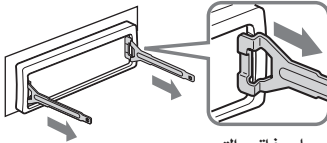

اجعل مفاتيح التحرير تتجه كما في الشكل التوضيحي.

3 اسحب مفتاح التحرير لإزالة الحلقة المعدنية الواقية.

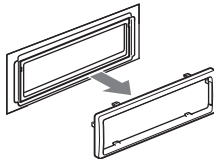

استبدال بطارية الليثيوم الخاصة ببطاقة التحكم

عن بعد

في الظروف العادية، تعمل البطارية لمدة سنة واحدة. (قد يكون عمر الخدمة أقصر من ذلك، تبعاً لظروف الاستعمال). عندما تصبح البطارية ضعيفة، سيكون مدى بطاقة التحكم عن بعد أقصر. استبدل البطارية ببطارية ليثيوم طراز CR2025. ان استعمال أي نوع آخر من البطاريات قد يتسبب في مخاطر نشوب حريق أو انفجار.

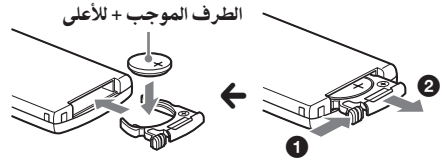

الطرف الموجب + للأعلى

ملاحظات حول بطارية الليثيوم

- احتفظ ببطارية الليثيوم بعيداً عن متناول الأطفال. إذا ما تم ابتلاع البطارية، استشر الطبيب حالاً.
- اسمح للبطارية بخرقة جافة لضمان أفضل عملية توصيل.
- تأكد من مراعاة اتجاهات الجهة للاقطاب عند تركيب البطارية.
- لا تمسك البطارية بملقط معدني، والا قد يحدث تماس كهربائي.

تحذير

قد تنفجر البطارية ما لم يتم التعامل معها بصورة صحيحة. لا تقم بإعادة شحن البطارية أو تفكيكها أو التخلص منها برميها في النار.

استبدال الفيوز

عند استبدال الفيوز، تأكد من استعمال أحد الأنواع التي تتطابق معدل الأمبيرية المسجلة على الفيوز الأصلي. إذا انقطع الفيوز، تحقق من توصيل الطاقة ومن ثم استبدال الفيوز. إذا انقطع الفيوز مرة أخرى بعد استبداله، قد يكون سبب ذلك خلل داخلي. في هذه الحالة، استشر موزع سوني Sony القريب منك.

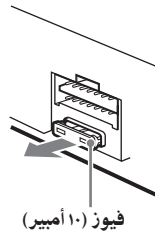

فيوز (١٠ أمبير)

حول أسطوانة ATRAC CD

صيغة ATRAC3plus

المصطلح ATRAC3، والذي هو اختصار للعبارة Adaptive Transform Acoustic Coding3، هو تقنية معيارية لضغط الصوت. تقوم هذه التقنية بضغط بيانات أسطوانة CD الصوتية إلى حوالي 1/10 من حجمها الأصلي. أما المصطلح ATRAC3 plus، والذي هو صيغة ممددة لصيغة ATRAC3، يقوم بضغط بيانات أسطوانة CD الصوتية إلى حوالي 1/20 من حجمها الأصلي. هذا الجهاز يقبل صيغ ATRAC3 و ATRAC3plus.

أسطوانة ATRAC CD

المصطلح ATRAC CD، هو عبارة عن بيانات أسطوانة CD صوتية مسجلة ومضغوطة بصيغة ATRAC3 أو ATRAC3plus باستعمال برنامج مخصص به، مثل البرنامج SonicStage الاصدار 2.0 أو أحدث، أو البرنامج SonicStage Simple Burner.

• الحد الأقصى من:

- المجلدات (المجموعات): 255
- ملفات (مقطوعات): 999

• يتم عرض رموز اسم المجلد/الملف ومعلومات النص المكتوبة ببرنامج SonicStage.

للتفاصيل عن أسطوانة ATRAC CD، راجع دليل

البرنامج SonicStage أو البرنامج SonicStage Simple Burner.

ملاحظة

تأكد من انشاء أسطوانة ATRAC CD باستعمال برنامج مخصص به، مثل البرنامج SonicStage الاصدار 2.0 أو أحدث، أو البرنامج SonicStage Simple Burner الاصدار 1.0 أو 1.1.

إذا كانت لديك أية أسئلة أو مشاكل تتعلق بجهازك وغير واردة في هذا الدليل، استشر موزع سوني Sony القريب منك.

- ملفات (مقطوعات) MP3/WMA والمجلدات الموجودة في الأسطوانة: 300 (إذا احتوت اسماء المجلدات/الملفات على العديد من الرموز، قد يصبح هذا العدد أقل من 300).

- رموز اسم المجلد/الملف القابلة للعرض هي 32 رمزاً (Joliet)، أو 64 رمزاً (Romeo).

• يتم تطبيق علامة التمديد ID3 من الاصدارات التي تحمل الأرقام 1.0 و 1.1 و 2.2 و 2.3 و 2.4 على ملفات MP3 فقط. علامة التمديد ID تتكون من 30/15 رمزاً (الاصدار 1.0 و 1.1)، أو من 63/126 رمزاً (الاصدار 2.2 و 2.3 و 2.4). علامة التمديد WMA تتكون من 63 رمزاً.

ترتيب عرض ملفات MP3/WMA

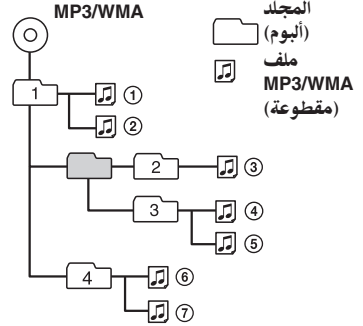

ملاحظات

- عند تسمية ملف MP3/ملف WMA، تأكد من اضافة اللاحقة "mp3/" إلى اسم الملف.
- أثناء عرض ملف MP3/WMA بوضع (معدل البت المتغير) VBR أو التقديم/الترجيع السريع، فإن مدة العرض المنقضية قد لا يتم عرضها بصورة صحيحة.
- عندما تكون الأسطوانة مسجلة بمقاطع متعددة، يتم التعرف على المقطوعة الأولى لصيغة المقطع الأول وعرضها فقط (يتم تخطي أي صيغة أخرى). تكون الأفضلية لصيغة أسطوانة CD-DA و ATRAC CD و MP3/WMA.
- عندما تكون المقطوعة الأولى CD-DA، يتم عرض المقطع الأول من أسطوانة CD-DA فقط.
- عندما لا تكون المقطوعة الأولى CD-DA، يتم عرض المقطع ATRAC CD أو MP3/WMA. إذا لم تحتوي الأسطوانة على بيانات في أي من تلك المقاطع، يتم عرض العبارة "NO MUSIC"

ملاحظات حول ملف MP3

- تأكد من تخمين الأسطوانة قبل استعمالها في الجهاز.
- إذا قمت بعرض ملف MP3 بمعدل بت عالي، كمعدل 320 كيلو بايت في الثانية، قد يكون الصوت منتظماً.

ملاحظات حول ملف WMA

- لا يمكن عرض الملفات التي يتم انشاؤها بقليل من فقدان الضغط.
- لا يمكن عرض الملفات المحمية بتقنية حقوق الطبع.



- قبل العرض، قم بتنظيف الأسطوانات بخرقفة تنظيف متوفرة في السوق. امسح كل أسطوانة من المركز متجها للخارج. لا تستعمل المواد الحادة كالبززين أو الشتر أو مواد التنظيف المتوفرة تجارياً أو البياخات المقاومة للكهربية الاستاتيكية المخصصة لأسطوانات الأناالج.

ملاحظات حول أسطوانات CD-R/CD-RW

- قد لا يتم عرض بعض أسطوانات CD-R/CD-RW (تبعاً لظروف الأسطوانة أو الجهاز المستعمل لتسجيلها).
- لا يمكن عرض أسطوانات CD-R/CD-RW الغير مختتمة.

الأسطوانات الموسيقية المشفرة بتقنيات حماية حقوق الطبع

- هذا المنتج مصمم لعرض الأسطوانات التي تتماشى مع مقياس الأسطوانة المدمجة (CD).
- في الآونة الأخيرة، أصبحت تُسوّق أنواع مختلفة من الأسطوانات الموسيقية المشفرة بتقنيات حماية حقوق الطبع من قبل بعض شركات التسجيل. يرجى الانتباه إلى أن من بين تلك الأسطوانات، هناك أسطوانات لا تتماشى مع مقياس الأسطوانة المدمجة CD، وقد لا يمكن عرضها على هذا المنتج.

ملاحظة بشأن الأسطوانات الثنائية

- الأسطوانة الثنائية هي أسطوانة ذات وجهين تتضمن مواد مسجلة خاصة بأسطوانة الفيديو الرقمي DVD على أحد الوجهين ومواد صوتية رقمية على الوجه الآخر. لكن، نظراً لأن وجه المادة الصوتية لا يتطابق مع مقياس الأسطوانة المدمجة (CD)، فإنه لا يمكن ضمان تشغيله على هذا المنتج.

حول ملفات MP3/WMA

- المصطلح MP3، والذي هو اختصار للعبارة MPEG-1 Audio Layer-3، هو تقنية معيارية لصيغة ضغط الملفات الصوتية. تقوم هذه التقنية بضغط بيانات أسطوانة CD الصوتية إلى حوالي 1/10 من حجمها الأصلي. أما المصطلح WMA، والذي هو اختصار للعبارة Windows Media Audio، هو تقنية معيارية أخرى لصيغة أخرى لضغط الملفات الصوتية. تقوم هذه التقنية بضغط بيانات أسطوانة CD الصوتية إلى حوالي 1/22* من حجمها الأصلي.

* فقط لتردد ٦٤ كيلو بايت في الثانية

- هذا الجهاز يتماشى مع صيغة ISO 9660 المستوى 1/المستوى ٢، ونمط Joliet/Romeo في صيغة الترميز والمقاطع المتعددة.
- الحد الأقصى من:
 - المجلدات (الألبومات): ١٥٠ (بضمنها المجلد الأصلي والمجلدات الفارغة).

معلومات إضافية

تنبهات احتياطية

- إذا تم صف سيارتك تحت أشعة الشمس المباشرة، يجب الانتظار إلى أن تبرد الوحدة قبل الشروع بتشغيلها.
- سيتم تمديد الهوائي الألي تلقائياً عند تشغيل الوحدة.

تكثف الرطوبة

- في الأماكن الممطرة أو الشديدة الرطوبة، قد تتكثف الرطوبة بداخل العدسات وفي شاشة العرض الخاصة بالجهاز. إذا حدث ذلك، سوف لن يعمل الجهاز بصورة مناسبة. في مثل هذه الحالة، قم بإخراج الأسطوانة وانتظر لمدة ساعة تقريباً إلى أن تتلاشى الرطوبة.

للمحافظة على صوت عالي الجودة

- تأكد من أن لا ينسكب عصير أو أي مشروبات أخرى على الجهاز أو الأسطوانات.

ملاحظات حول الأسطوانات

- للمحافظة على نظافة الأسطوانة، لا تلمس سطحها.
- امسكها من الحواف.
- احتفظ بالأسطوانات في حافظتها أو في مخزن الأسطوانات عند عدم استعمالها.
- لا تعرض الأسطوانات إلى الحرارة/ درجات الحرارة العالية. لا تترك الأسطوانات في سيارة مصفوفة أو على لوحة المقاميس أو على الصينية الخلفية.
- لا تصلق علامات على الأسطوانات أو تستعملها عندما يكون عليها حبر/ مخلفات مواد لاصقة. قد تتوقف مثل تلك الأسطوانات عن الدوران عند استعمالها، مسببة خلل في وظائف الجهاز، أو قد يتم تلف الأسطوانة.



- لا تستعمل أي أسطوانة ملصق عليها علامات أو مواد لاصقة. قد تحدث العيوب التالية في الوظائف بسبب استعمال مثل تلك الأسطوانات.
- عدم إمكانية إخراج الأسطوانة (بسبب خلع الملصق أو العلامة وانحسائها في ميكانيكية أخراج الأسطوانة).
- عدم إمكانية قراءة البيانات الصوتية بصورة صحيحة (على سبيل المثال، تخطي العرض أو لا يتم العرض) بسبب الانكماش الحراري للملصق أو العلامة مما يتسبب في تشوه الأسطوانة.
- الأسطوانات التي ليس لها أشكال عادية (على سبيل المثال، على شكل قلب أو مربع أو نجمة) لا يمكن عرضها على هذا الجهاز. محاولة القيام بعرض مثل تلك الأسطوانات، قد يتسبب في تلف الجهاز. لا تعتمد على استعمال مثل تلك الأسطوانات.
- لا يمكنك عرض أسطوانات مقاس ٨ سم.

الأزرار التالية الموجودة على جهاز التحكم الرحوي تتطلب عملية تشغيل تختلف عما عليه في الوحدة.

• زر التحكم PRESET/DISC

نفس عملية تشغيل +/- (GP/ALBM) الموجود على الوحدة (اضغط وقم بالتدوير).

• الزر (مستوى الصوت) VOL

نفس عملية تشغيل قرص التحكم بمستوى الصوت الموجود على الوحدة (قم بالتدوير).

• الزر SEEK/AMS

نفس عملية تشغيل +/- (SEEK) الموجود على الوحدة (قم بالتدوير، أو قم بالتدوير مع الامسك به).

تغيير الاتجاه التشغيلي

الاتجاه التشغيلي لمفاتيح التحكم مضبوط في المصنع مسبقاً كما مبين أدناه.



إذا أردت تركيب جهاز التحكم الرحوي على الجانب الأيمن من عمود القيادة، يمكنك أن تعكس الاتجاه التشغيلي.

1 أثناء ضغط قرص التحكم بمستوى الصوت VOL، اضغط (SEL) مع الاحتفاظ بضغطه.

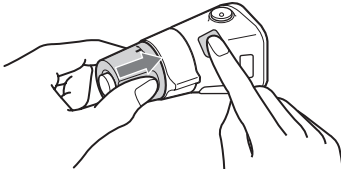

العرض المتكرر والعشوائي

1 أثناء العرض، اضغط (REP) ③ أو (SHUF) ④ ضغطاً متكرراً إلى أن تظهر التهيئة المرغوبة.

اختر	العرض
REP-DISC*1	الأسطوانة بصورة متكررة.
SHUF-CHGR*1	المقطوعات في مغير الأسطوانات بترتيب عشوائي.
SHUF-ALL*2	المقطوعات في جميع الوحدات بترتيب عشوائي.

*1 عند توصيل مغير أسطوانات CD/MD واحد أو أكثر.
*2 عند توصيل مغير أسطوانات CD/MD واحد أو أكثر، أو اثنين أو أكثر من مغيرات أسطوانات MD.

للعودة إلى وضع العرض العادي، اضغط "REP-OFF" أو "SHUF-OFF".

توجيه

سوف لن يقوم الوضع "SHUF-ALL" بتغيير المقطوعات بين وحدات CD ومغيرات أسطوانات MD.

جهاز التحكم الرحوي RM-X4S

تثبيت البطاقة

قم بتثبيت البطاقة تبعاً لكيفية تركيب جهاز التحكم الرحوي.

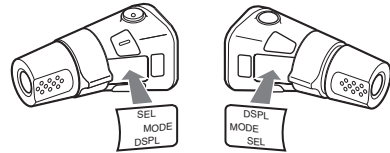

أماكن أزرار التحكم

الأزرار الموجودة على جهاز التحكم الرحوي تؤدي نفس وظائف الأزرار المناظرة الموجودة على الوحدة.

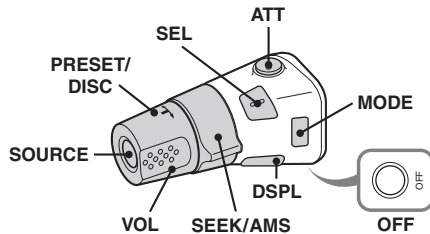

M.DSPL*^٢ (شاشة دليلية)

لاختيار وضع الشاشة الدليلية.

- "M.DSPL-SA" * (●): لعرض أنماط الحركة ومحلل الطيف.

- "M.DSPL-ON": لعرض أنماط الحركة.

- "M.DSPL-OFF": لإيقاف تشغيل الشاشة الدليلية.

DEMO*^١ (عرض إيضاحي)

لتهيئة الوضع "DEMO-ON" (●) أو "DEMO-OFF".

A.SCRL (تحريك تلقائي)

لتحريك البند المعروض تلقائياً عند تغيير الأسطوانة/ المجموعة/ المقطوعة/ الألبوم.

- "A.SCRL-ON": للتحريك.

- "A.SCRL-OFF" (●): لإيقاف التحريك.

LPF*^٣ (مرشح منخفض الجهر)

لاختيار تردد قطع مجهر الترددات الخفيضة الفرعي:

"LPF OFF" (●) أو "LPF 125Hz" أو "LPF 78Hz".

*١ عند إيقاف الجهاز.

*٢ عند تشغيل الجهاز.

*٣ عند ضبط اخراج الصوت إلى "SUB".

مغير أسطوانات CD/MD

اختيار مغير الأسطوانات

1 اضغط (SOURCE) ضغطاً متكرراً إلى أن يظهر "CD" أو "MD".

2 اضغط (MODE) ضغطاً متكرراً إلى أن يظهر المغير المرغوب.



ابدأ العرض.

تخطي الألبومات والأسطوانات

1 أثناء العرض، اضغط +/- (GP/ALBM).

لتخطي الألبوم وحرر الضغط (احتفظ بالضغط للحظة).

الألبوم بصورة خلال ثابنتين للتحريك الأول. متواصلة

الأسطوانات ضغطاً متواصلاً.

الأسطوانات ثم، اضغط مرة أخرى خلال ثابنتين بصورة متواصلة واحتفظ بالضغط.

استعمال جهاز اختياري

جهاز صوتي اضافي

بتوصيل جهاز صوتي محمول اضافي إلى مقبس الادخال AUX (مقبس ستيريو صغير) الموجود على الوحدة ومن ثم اختيار المصدر، يمكنك الاستماع إليه من خلال سماعات سيارتك. يمكن ضبط مستوى الصوت لأي من المستويات المختلفة بين الوحدة والجهاز الصوتي المحمول. اتبع الإجراء أدناه:

توصيل الجهاز الصوتي المحمول

1 قم بإيقاف تشغيل الجهاز الصوتي المحمول.

2 قم بتخفيض مستوى صوت الوحدة.

3 قم بتوصيل الوحدة.

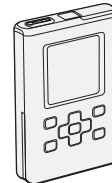
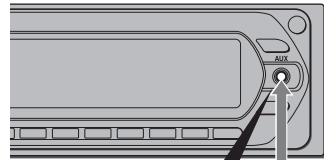

* تأكد من استعمال قابس من النوع المستقيم.

بعد الخطوة ٣، تكتمل عملية التهيئة وتعود الشاشة إلى وضع العرض/ الاستقبال العادي.

توجيه

الأنواع الأخرى من جهاز المعادلة متوافقة أيضاً.

بواسطة بطاقة التحكم عن بعد

في الخطوة ٣، لضبط البند المختار، اضغط ← أو ↑ أو ↓.

ضبط بنود التهيئة — SET

1 اضغط زر الاختيار مع الاحتفاظ بضغطه.

تظهر شاشة التهيئة.

2 اضغط زر الاختيار ضغطاً متكرراً إلى أن تظهر شاشة التهيئة.

3 قم بتدوير قرص التحكم بمستوى الصوت لاختيار التهيئة (على سبيل المثال، "ON" أو "OFF").

4 اضغط زر الاختيار مع الاحتفاظ بضغطه.

تكتمل عملية التهيئة وتعود الشاشة إلى وضع العرض/ الاستقبال العادي.

ملاحظة

تختلف البنود المعروضة تبعاً للمصدر والتهيئة.

بواسطة بطاقة التحكم عن بعد

في الخطوة ٣، لاختيار التهيئة، اضغط ← أو →.

يمكن ضبط البنود التالية (اتباع الصفحة المشار إليها كمرجع لمعرفة التفاصيل):

يشير المؤشر "●" إلى التهيئة المبدئية.

CLOCK-ADJ (ضبط الساعة) (صفحة ٤)

BEEP

لاختيار وضع "BEEP-ON" (●) أو "BEEP-OFF".

AUX-A *1 (كمامية صوتية AUX)

لتغيير شاشة مصدر الكمامية AUX إلى وضع

"AUX-A-ON" (●) أو "AUX-A-OFF" (صفحة ١٠).

SUB/REAR *1

لتغيير مصدر اخراج الصوت:

– "SUB-OUT" (●): لاخراج الصوت من مجهر

الترددات الخفيضة الفرعي.

– "REAR-OUT": لاخراج الصوت من مضخم صوت قوي.

DIM (معمت شدة الاضاءة)

لتغيير سطوع الشاشة.

– "DIM-AT" (●): لتعديم شدة اضاءة الشاشة تلقائياً

عند تشغيل الإضاءة.

– "DIM-ON": لتشغيل معمت شدة اضاءة الشاشة.

– "DIM-OFF": لإيقاف تشغيل معمت شدة الاضاءة.

CONTRAST

لضبط تباين الشاشة.

يمكن ضبط مستوى التباين في ٧ مراحل.

ضبط خصائص الصوت — BAL/FAD/SUB

يمكنك ضبط التوازن والمضائفة ومستوى صوت مجهر الترددات الخفيضة الفرعي.

1 اضغط زر الاختيار بصورة متكررة إلى أن يظهر

"BAL" أو "FAD" أو "SUB".

يتغير البند كالتالي:

LOW ← MID ← HI ←

BAL (يمين - يسار) ← FAD (أمام - خلف) ←

SUB (مستوى صوت مجهر الترددات الخفيضة

الفرعي) ← AUX *2

*1 عند تشغيل EQ3 (صفحة ٩).

*2 عند ضبط اخراج الصوت إلى "SUB" (صفحة ٩).

يتم عرض "ATT" في إدى مستوى من التهيئة، ويمكن ضبطه إلى ٢٠ مرحلة.

*3 عند تشغيل مصدر AUX (صفحة ١٠).

2 قم بتدوير قرص التحكم بمستوى الصوت لضبط

البند المختار.

بعد ٣ ثوان، تكتمل عملية التهيئة وتعود الشاشة إلى

وضع العرض/ الاستقبال العادي.

بواسطة بطاقة التحكم عن بعد

في الخطوة ٢، لضبط البند المختار، اضغط ← أو ↑ أو ↓.

تهيئة منحني جهاز المعادلة حسب الطلب

— وظيفة EQ3

المؤشر "CUSTOM" الخاص بوظيفة EQ3 يسمح لك بتنفيذ تهيئاتك الخاصة بجهاز المعادلة.

1 اختر مصدر ما، ثم اضغط (EQ3) ضغطاً متكرراً لاختيار "CUSTOM".

2 اضغط زر الاختيار ضغطاً متكرراً إلى أن يظهر "LOW" أو "MID" أو "HI".

3 قم بتدوير قرص التحكم بمستوى الصوت لضبط البند المختار.

يمكن ضبط مستوى الصوت بمراحل لكل منها فرق بمقدار ١ ديسبل، من -١٠ ديسبل إلى +١٠ ديسبل.



كرر الخطوات ٢ و ٣ لضبط منحني جهاز المعادلة.

لاستعادة تهيئة المصنع الخاصة بمنحني جهاز

المعادلة، اضغط زر الاختيار مع الاحتفاظ بضغطه

قبل اكتمال التهيئة.

تنبيه

عند موالفة المحطات أثناء القيادة، استعمل وظيفة BTM ذاكرة أفضل موالفة لتفادي الحوادث.

تخزين تلقائي — BTM

1 اضغط (SOURCE) ضغطاً متكرراً إلى أن يظهر "TUNER".

لتغيير الموجة، اضغط (MODE) ضغطاً متكرراً. يمكنك اختيار FM1 أو FM2 أو FM3 أو AM1 أو AM2.

2 اضغط (BTM) مع الاحتفاظ بضغطه إلى أن يومض "BTM".

يقوم الجهاز بتخزين المحطات وفقاً لترتيب التردد على أزرار الأرقام. تصدر نغمة التنبيه عندما يتم تخزين التهيئة.

التخزين يدوياً

1 أثناء استقبال المحطة التي ترغب في تخزينها، اضغط زر رقم مع الاحتفاظ بضغطه (من ① إلى ⑥) إلى أن يظهر "MEM". يظهر مؤشر زر الرقم في الشاشة.

ملاحظة

إذا حاولت تخزين محطة أخرى على نفس زر الرقم، سيتم استبدال المحطة المخزونة مسبقاً.

استقبال المحطة المخزونة مسبقاً

1 اختر الموجة، ثم اضغط زر الرقم (من ① إلى ⑥).

الموالفة تلقائياً

1 اختر الموجة، ثم اضغط +/- (SEEK) للبحث عن المحطة.

يتوقف الاستطلاع عندما يستقبل الجهاز المحطة. كرر هذا الإجراء إلى أن يتم استقبال المحطة المرغوبة.

توجيه

إذا كنت تعرف تردد المحطة التي ترغب في الاستماع إليها، اضغط +/- (SEEK) مع الاحتفاظ بضغطه للوصول إلى التردد التقريبي، ثم اضغط +/- (SEEK) ضغطاً متكرراً لضبط التردد المرغوب ضبطاً دقيقاً (موالفة يدوية).

للتفاصيل عن اختيار مغير أسطوانات CD/MD، راجع صفحة ١٠.

بنود الشاشة

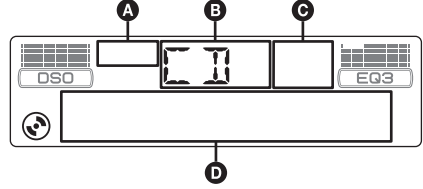

A مؤشر أسطوانة ATRAC CD المصدر

C مؤشر أسطوانة WMA/MP3/BBE MP

D رقم المقطوعة/ مدة العرض المنقضية، اسم الأسطوانة/ الفنان، رقم الألبوم/ المجموعة*^١، اسم الألبوم/ المجموعة، اسم المقطوعة، معلومات النص*^٢، الساعة

*^١ يتم عرض رقم الألبوم/ المجموعة فقط عند تغيير الألبوم/ المجموعة.

*^٢ عند عرض أسطوانة MP3، يتم عرض اللاحقة ID3، أما عند عرض أسطوانة ATRAC CD، يتم عرض المعلومات المكتوبة بواسطة SonicStage، الخ، وعند عرض أسطوانة WMA، يتم عرض اللاحقة WMA.

لتغيير بنود الشاشة D، اضغط (DSPL)؛ ولتحريك بنود الشاشة D، اضغط (SCRL) أو قم بتهيئة "A.SCRL-ON" (صفحة ١٠).

توجيه

ستختلف البنود المعروضة تبعاً لنوع الأسطوانة والتهيئات والصفة المسجلة. للتفاصيل حول أسطوانة MP3/WMA، راجع صفحة ١٢؛ أما للتفاصيل عن أسطوانة ATRAC CD، راجع صفحة ١٣.

العرض المتكرر والعشوائي

1 أثناء العرض، اضغط (REP) ③ أو (SHUF) ④ ضغطاً متكرراً إلى أن يتم عرض التهيئة المرغوبة.

اختر	العرض
REP-TRACK	المسار بصورة متكررة.
REP-ALBM* ^١	الألبوم بصورة متكررة.
REP-GP* ^٢	المجموعة بصورة متكررة.
SHUF-ALBM* ^١	الألبوم بترتيب عشوائي.
SHUF-GP* ^٢	المجموعة بترتيب عشوائي.
SHUF-DISC	الأسطوانة بترتيب عشوائي.

*^١ عند عرض أسطوانة MP3/WMA.

*^٢ عند عرض أسطوانة ATRAC CD.

للعودة إلى العرض العادي، اضغط "REP-OFF" أو "SHUF-OFF".

8 الأزرار $GP^1 / ALBM^2 / +^-$ لتخطي المجموعات/ الألبومات (اضغط)؛ لتخطي المجموعات/ الألبومات بشكل متواصل (اضغط واحتفظ بالضغط).

9 الأزرار $SEEK -/+$ أسطوانة CD:

لتخطي المقطوعات (اضغط)؛ لتخطي المقطوعات بشكل متواصل (اضغط، ثم اضغط مرة أخرى خلال ثانية واحدة تقريباً واحتفظ بالضغط)؛ ترجيع/ تقديم سريع للمقطوعة (اضغط واحتفظ بالضغط).

الراديو:

لموافقة المحطات تلقائياً (اضغط)؛ إيجاد محطة يدوياً (اضغط واحتفظ بالضغط).

10 الزر **DSPL** (الشاشة) ٨ لتغيير بنود الشاشة.

11 الزر **SENS**

لتحسين الاستقبال الضعيف: LOCAL/MONO.

12 الزر **SOURCE**

لتشغيل التيار؛ تغيير المصدر (راديو/ MD^4 / CD/AUX).

13 الزر **MODE** ٨ ، ١٠

لاختيار موجة الراديو (FM/AM) / اختيار الوحدة*.

14 الزر **SCRL** (تحريك) ٨

لتحريك بنود الشاشة.

15 أزرار الأرقام

CD^4 / MD :

③ **REP** : ٨

④ **SHUF** : ٨

⑤ **BBE MP** : ٦*

لتشغيل وظيفة BBE MP، قم بتهيئة

"BBEMP-ON". للإلغاء، قم بتهيئة

"BBEMP-OFF".

⑥ **PAUSE** : ٦*

لإيقاف العرض مؤقتاً مؤقتاً. للإلغاء، اضغط مرة أخرى.

الراديو:

لاستقبال المحطات المخزنة (اضغط). تخزين المحطات (اضغط واحتفظ بالضغط).

16 الزر **EQ3** (المعادل) ٩

لاختيار نوع المعادل XPLD أو VOCAL أو GRAVITY أو SPACE أو CRUISE أو EDGE أو CUSTOM أو (OFF).

17 مقبس الإدخال **AUX** ١٠ لتوصيل جهاز صوتي محمول.

18 الزر **RESET** ٤

19 الزر \triangle (إخراج) ٥ لإخراج الكاسيت.

20 فتحة ادخال الأسطوانة ٥ لإدخال الأسطوانة.

الأزرار التالية على بطاقة التحكم عن بعد لها أيضاً أزرار/ وظائف تختلف عن تلك التي على الجهاز.

21 الأزرار $(\lll)/(\ggg)$ ← →

للتحكم بالراديو/ أسطوانة CD، نفس وظيفة $SEEK$ على الجهاز.

22 الزر $VOL +/ -$ (مستوى الصوت) لضبط مستوى الصوت.

23 الزر **ATT** (المخفت)

لتخفيض حدة الصوت. للإلغاء، اضغط مرة أخرى.

24 الزر **SEL** (اختيار)

نفس زر الاختيار على الجهاز.

25 الأزرار $(+)$ / $(-)$ ↑ ↓

للتحكم بأسطوانة CD، نفس الزر $GP/ALBM$ على الجهاز.

26 أزرار الأرقام

لاستقبال المحطات المخزنة (اضغط)، تخزين المحطات (اضغط واحتفظ بالضغط).

* ١ عند عرض أسطوانة **ATRAC CD**

* ٢ عند عرض أسطوانة **MP3/WMA**

* ٣ إذا تم توصيل مغير الأسطوانات، تختلف عملية التشغيل، راجع صفحة ١٠.

* ٤ عند توصيل مغير الأسطوانات الصغيرة **MD**

* ٥ عند توصيل مغير أسطوانات **CD/MD**

* ٦ عند العرض على هذا الجهاز.

ملاحظة

إذا تم إيقاف التشغيل واختفت الشاشة، لا يمكن تنفيذ التشغيل بواسطة بطاقة التحكم عن بعد ما لم يتم ضغط **SOURCE** على الجهاز أو إدخال أسطوانة لتشغيل الجهاز أولاً.

توجيه

للتفاصيل عن كيفية استبدال البطارية، راجع قسم «استبدال بطارية الليثيوم الخاصة بطاقة التحكم عن بعد» في صفحة ١٤.

الوحدة الرئيسية

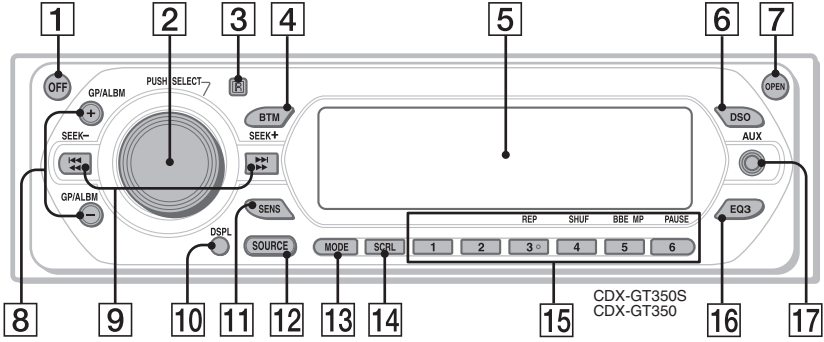

اللوحة الأمامية منزوعة

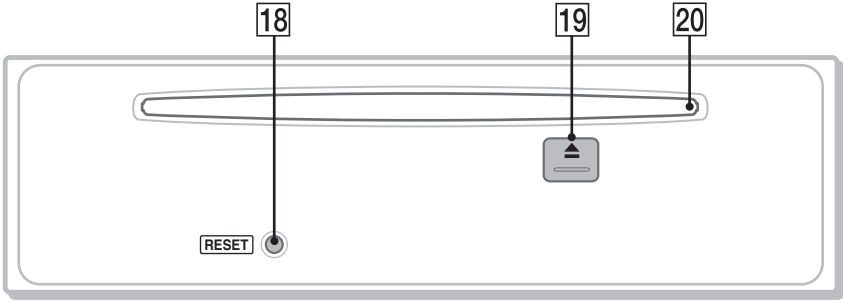

راجع الصفحات الواردة في القائمة لمعرفة التفاصيل.
الأزرار المماثلة على بطاقة التحكم عن بعد تتحكم بنفس الوظائف الخاصة بالأزرار الموجودة على الجهاز.

بطاقة التحكم عن بعد RM-X151

- 1 الزر OFF لإيقاف التيار؛ إيقاف المصدر.
- 2 قرص التحكم بمستوى الصوت/زر الاختيار ٩ لضبط مستوى الصوت (تدوير)؛ اختيار بنود التهيئة (اضغط مع التدوير).
- 3 مستقبل لبطاقة التحكم عن بعد
- 4 الزر BTM ٨ لبدء وظيفة BTM (اضغط واحتفظ بالضغط).
- 5 نافذة العرض
- 6 الزر DSO ٢ لاختيار وضع DSO (1 أو 2 أو 3 أو OFF). كلما كان الرقم أكبر، كلما كان تعزير المؤثر أكثر.
- 7 الزر OPEN ٥

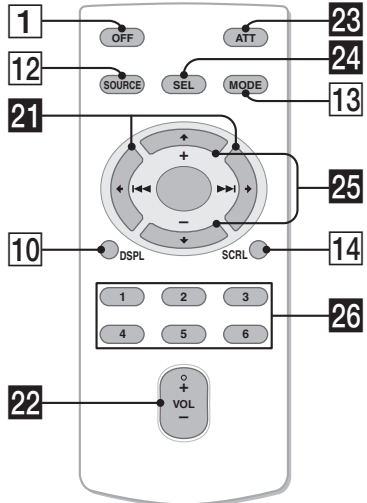

إدخال أسطوانة في الجهاز

- 1 اضغط (OPEN).
- 2 قم بإدخال أسطوانة (على أن يكون الشعار للأعلى).

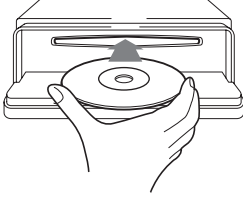

- 3 أغلق اللوحة الأمامية.
يبدأ العرض تلقائياً.

إخراج الأسطوانة

- 1 اضغط (OPEN).
- 2 اضغط ▲.
يتم إخراج الأسطوانة.
- 3 أغلق اللوحة الأمامية.

توصيل اللوحة الأمامية

ضع الفتحة (A) الموجودة على اللوحة الأمامية فوق المحور (B) الموجود على الجهاز، ومن ثم ادفع الجانب الأيسر إلى الداخل بلطف.
اضغط (SOURCE) الموجود على الجهاز (أو قم بإدخال أسطوانة) لتشغيل الوحدة.

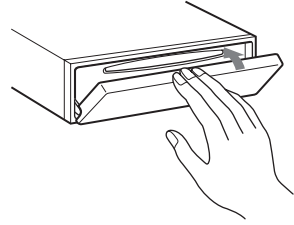
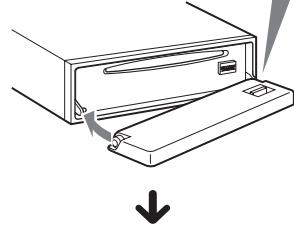
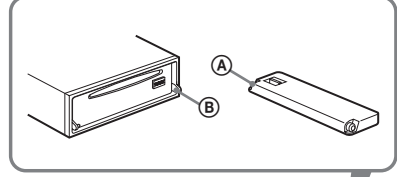

ملاحظة

لا تضع أي شيء على السطح الداخلي للوحة الأمامية.

إعادة ضبط الجهاز

قبل تشغيل هذا الجهاز لأول مرة، أو استبدال بطارية السيارة أو تغيير أطراف التوصيل، يجب أن تقوم بإعادة ضبط الجهاز.
افصل اللوحة الأمامية واضغط الزر RESET بأداة مدببة، كقلم حبر.

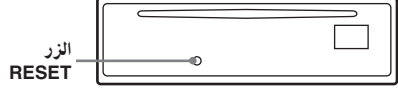

ملاحظة

القيام بضغط الزر RESET سيؤدي إلى الغاء تهيئة الساعة وبعض المحتويات المخزونة.

فصل اللوحة الأمامية

يمكنك فصل اللوحة الأمامية الخاصة بهذا الجهاز لتفادي التعرض للسرقة.

جهاز التنبيه

إذا قمت بإدارة المفتاح إلى وضع الإيقاف OFF بدون فصل اللوحة الأمامية، سيقوم جهاز التنبيه بإصدار صوت لبضع ثوان.
سيصدر جهاز التنبيه صوتاً فقط إذا تم استعمال مضخم الصوت الداخلي.

1 اضغط (OFF).

يتم إيقاف الجهاز.

2 اضغط (OPEN).

تنقلب اللوحة الأمامية للأسفل.

3 اسحب اللوحة الأمامية إلى اليمين، ثم اسحب الطرف الأيسر من اللوحة الأمامية للخارج بلطف.

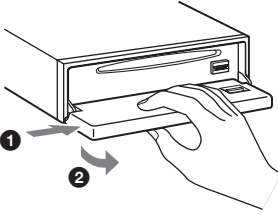

ملاحظات

- لا تعرض اللوحة الأمامية ونافاذة العرض لضغط زائد أو تجعل أشياء تسقط عليهما.
- لا تعرض اللوحة الأمامية إلى حرارة / درجة حرارة عالية أو رطوبة. تجنب تركها في سيارة مصفوفة أو على لوحة المقاييس الأمامية/الصينية الخلفية.

تهيئة الساعة

تستعمل الساعة مؤشر القراءة الرقمية بنظام ١٢ ساعة.

1 اضغط زر الاختيار واحتفظ بضغطه.

تظهر شاشة التهيئة.

2 اضغط الزر المختار ضغطاً متكرراً إلى أن يظهر "CLOCK-ADJ".

3 اضغط (DSPL).

يؤمض مؤشر الساعة.

4 قم بتدوير قرص التحكم بمستوى الصوت لضبط قيمة الساعة والدقيقة.

لتحريك المؤشر الرقمي، اضغط (DSPL).

5 اضغط زر الاختيار.

تكتمل عملية التهيئة وتبدأ الساعة بالعمل.

لعرض الساعة، اضغط (DSPL). اضغط (DSPL) مرة أخرى للرجوع إلى الشاشة السابقة.

بواسطة بطاقة التحكم عن بعد

في الخطوة ٤، تهيئة الساعة والدقيقة، اضغط ↑ أو ↓.

الوظائف الأخرى

٩	تغيير تهئية الصوت
٩	ضبط خصائص الصوت — BAL/FAD/SUB ...
	تهئية منحني جهاز المعادلة حسب الطلب
٩	— وظيفه EQ3
٩	ضبط بنود التهئية — SET
١٠	استعمال جهاز اختياري
١٠	جهاز صوتي اضافي
١٠	مغير أسطوانات CD/MD
١١	جهاز التحكم الرحوي RM-X4S

معلومات اضافية

١٢	تنبيهات احتياطية
١٢	ملاحظات حول الأسطوانات
١٢	حول ملفات MP3/WMA
١٣	حول أسطوانة ATRAC CD
١٤	الصيانة
١٤	إزالة الوحدة
١٥	المواصفات
١٦	تحري الخلل واصلاحه
١٧	اخطارات/ بيانات عرض الخلل

البدء

٤	إعادة ضبط الجهاز
٤	تهئية الساعة
٤	فصل اللوحة الأمامية
٥	توصيل اللوحة الأمامية
٥	إدخال أسطوانة في الجهاز
٥	اخراج الأسطوانة

مواضع مفاتيح التحكم وعمليات التشغيل الأساسية

٦	الوحدة الرئيسية
٦	بطاقة التحكم عن بعد RM-X151

أسطوانة CD

٨	بنود الشاشة
٨	العرض المتكرر والعشوائي

الراديو

٨	تخزين واستلام المحطات
٨	تخزين تلقائي — BTM
٨	التخزين يدويا
٨	استقبال المحطة المخزونة مسبقاً
٨	الموافقة تلقائياً

تحذير

إذا كان مفتاح تشغيل المحرك الخاص بسيارتك

مضبوطاً على الوضع ACC

بعد إدارة المفتاح إلى وضع الإيقاف، تأكد من ضغط (OFF) على الوحدة والإحتفاظ به مضغوطاً إلى أن تخفني الشاشة.

والا، فقد لن يتم إطفاء الشاشة مما يتسبب في فقدان شحنة البطارية.

CLASS 1
LASER PRODUCT

توجد هذه العلامة في الجهة السفلية من الهيكل.

تم تصنيعه بترخيص من شركة **BBE® MP DIGITAL** BBE Sound, Inc.

وظيفة المعالجة BBE MP تقوم بتحسين الصوت المضغوط رقمياً، كصوت أسطوانة MP3، عن طريق إعادة تخزين وتعزيز التوافقيات العالية المفقودة أثناء عملية الإنضغاط. تعمل وظيفة BBE MP بواسطة توليد توافقيات منتظمة الترتيب من مادة المصدر، وتقوم باسترداد الدفء والتفاصيل والفوارق الطفيفة.

العبارة SonicStage والشعار الخاص بها هي علامات تجارية لشركة سوني Sony.
كل من ATRAC3 و ATRAC3plus و ATRAC والشعارات الخاص بها هي علامات تجارية لشركة سوني Sony.

كل Microsoft و Windows

Media والشعار Windows هي علامات تجارية أو علامات تجارية مسجلة لشركة Microsoft في الولايات المتحدة و/أو بلدان أخرى.



نشكرك على شرائك مشغل الأسطوانات المدمج هذا من إنتاج سوني Sony. يمكنك الاستمتاع بمشغلك بواسطة الوظائف التالية.

• عرض أسطوانات CD

يمكنك عرض أسطوانات CD-DA (التي تحتوي على وظيفة CD-TEXT* أيضاً) وأسطوانات CD-R/CD-RW (ملفات MP3/WMA التي تحتوي على مقاطع متعددة أيضاً (صفحة ١٢)) وأسطوانات ATRAC CD (نمط ATRAC3plus و ATRAC3 (صفحة ١٣)).

الشعار على الأسطوانة	نوع الأسطوانة
	CD-DA
	MP3 WMA ATRAC CD

• استقبال البث الإذاعي

- يمكنك تخزين ما يصل إلى ٦ محطات لكل موجة (FM1 و FM2 و FM3 و AM1 و AM2).

- وظيفة **BTM** (ذاكرة أفضل موالفة): يختار الجهاز محطات الاشارة القوية ويخزنها.

• ضبط الصوت

- وظيفة **EQ3 المرحلة ٢**: يمكنك اختيار أي منحنى من المنحنيات السبعة المضبوطة مسبقاً والخاصة بجهاز المعادلة.

- وظيفة **DSO** (منظم مرحلة الصوت الديناميكي): يخلق مجال صوت يغطي محيط أكبر، مستخدماً أسلوب تركيب سماعة الإحاطة، من أجل تعزيز صوت السماعات حتى لو تم تركيبها بمستوى منخفض في الباب.

- وظيفة **BBE MP**: تحسين الصوت المضغوط رقمياً كصوت أسطوانة MP3.

• تشغيل الوحدة الاختيارية

يمكنك أيضاً التحكم بأجهزة تغيير CD/MD الاختيارية.

• توصيل جهاز إضافي

مقبس الإدخال AUX الموجود في اللوحة الأمامية يتيح لك إمكانية توصيل جهاز صوتي محمول.

* أسطوانة CD-TEXT هي عبارة عن أسطوانة CD-DA التي تتضمن معلومات تتعلق بالأسطوانة واسم الفنان واسم المقطوعة.

لتنفيذ عمليات التركيب والتوصيلات، راجع دليل التركيب/ التوصيلات المرفق.

SONY®

FM/AM Compact Disc Player

AR

تعليمات التشغيل

لإلغاء شاشة العرض الإيضاحي (DEMO)، راجع صفحة ١٠.

CDX-GT350S
CDX-GT350

<http://www.sony.net/>

Sony Corporation Printed in Thailand