

FM/MW/SW Compact Disc Player

Operating Instructions _____ **GB**Manual de instrucciones _____ **ES**

To cancel the demonstration (DEMO) display, see page 9.
Para cancelar la pantalla de demostración (DEMO), consulte la página 10.



CDX-GT370S CDX-GT370
CDX-GT270S CDX-GT270
CDX-GT170S CDX-GT170

For installation and connections, see the supplied installation/connections manual.

**CLASS 1
LASER PRODUCT**

This label is located on the bottom of the chassis.

CDX-GT370S/GT370/GT270S/GT270 only



Microsoft, Windows Media, and the Windows logo are trademarks or registered trademarks of Microsoft

Corporation in the United States and/or other countries.

Warning if your car's ignition has no ACC position

Be sure to set the Auto Off function (page 9). The unit will shut off completely and automatically in the set time after the unit is turned off, which prevents battery drain. If you do not set the Auto Off function, press and hold **(OFF)** until the display disappears each time you turn the ignition off.

Table of Contents

About this manual	4
Welcome !	4

Getting Started

Resetting the unit (CDX-GT370S/GT370 only)	5
Preparing the card remote commander (CDX- GT370S/GT370/GT270S/GT270 only)	5
Setting the clock	5
Detaching the front panel	5
Attaching the front panel	5

Location of controls and basic operations

Main unit	6
Card remote commander RM-X151 (CDX- GT370S/GT370/GT270S/GT270 only)	6

CD

Display items	8
Repeat and shuffle play	8

Radio

Storing and receiving stations	8
Storing automatically — BTM	8
Storing manually	8
Receiving the stored stations	8
Tuning automatically	8

Other functions

Changing the sound settings	9
Adjusting the sound characteristics — BAL/FAD/SUB	9
Customizing the equalizer curve — EQ3	9
Adjusting setup items — SET	9
Using optional equipment	10
Auxiliary audio equipment	10
CD/MD changer (CDX-GT370S/GT370 only)	10

Additional Information

Precautions	11
Notes on discs	11
Playback order of MP3/WMA files (CDX- GT370S/GT370/GT270S/GT270 only)	12
About MP3 files (CDX-GT370S/GT370/ GT270S/GT270 only)	12
About WMA files (CDX-GT370S/GT370/ GT270S/GT270 only)	12
Maintenance	13
Removing the unit	13
Specifications	14
Troubleshooting	15
Error displays/Messages	16

About this manual

This manual contains instructions for the CDX-GT370S, GT370, GT270S, GT270, GT170S, and GT170. The following chart shows the main differences between these models. Check your model name, and refer to the difference indications in each section of this manual.







	GT370S GT370	GT270S GT270	GT170S GT170
Reset button	●		
MP3/WMA playback	●	●	
CD/MD changer control	●		
Card remote commander available	● (supplied)	● (supplied)	

Welcome !

Thank you for purchasing this Sony Compact Disc Player. You can enjoy your drive with the following functions.

• CD playback

You can play CD-DA (also containing CD TEXT) and CD-R/CD-RW (MP3/WMA files (page 12)*1).

Type of discs	Label on the disc	
CD-DA		
MP3*1 WMA*1		
		

• Radio reception

- You can store up to 6 stations per band (FM1, FM2, FM3, MW, SW1 and SW2).
- **BTM** (Best Tuning Memory): The unit selects strong signal stations and stores them.

• Sound adjustment

- **EQ3 stage2**: You can choose any one of 7 preset equalizer curves.

• Optional device operation*2

You can also control optional device, such as CD/MD changers, etc.

• Auxiliary equipment connection

An AUX input jack on the front of the unit allows connection of a portable audio device.

*1 CDX-GT370S/GT370/GT270S/GT270 only

*2 CDX-GT370S/GT370 only

Getting Started

Resetting the unit (CDX-GT370S/GT370 only)

Before operating the unit for the first time, or after replacing the car battery or changing the connections, you must reset the unit. Detach the front panel and press the RESET button with a pointed object, such as a ball-point pen.

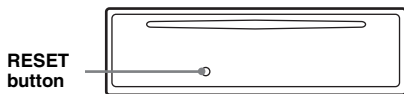

Note

Pressing the RESET button will erase the clock setting and some stored contents.

Preparing the card remote commander (CDX-GT370S/GT370/GT270S/GT270 only)

Before using the card remote commander for the first time, remove the insulation film.

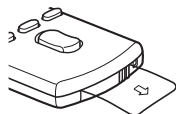

Tip

For how to replace the battery, see "Replacing the lithium battery of the card remote commander" on page 13.

Setting the clock

The clock uses a 12-hour digital indication.

- 1 Press and hold the select button.**
The setup display appears.
- 2 Press the select button repeatedly until "CLOCK-ADJ" appears.**
- 3 Press **(SEEK) +**.**
The hour indication flashes.
- 4 Rotate the volume control dial to set the hour and minute.**
To move the digital indication, press **(SEEK) -/+**.
- 5 Press the select button.**
The setup is complete and the clock starts.

To display the clock, press **(DSPL)**. Press **(DSPL)** again to return to the previous display.

Detaching the front panel

You can detach the front panel of this unit to prevent theft.

Caution alarm

If you turn the ignition switch to the OFF position without detaching the front panel, the caution alarm will sound for a few seconds. The alarm will only sound if the built-in amplifier is used.

- 1 Press **(OFF)**.**
The unit is turned off.
- 2 Press **(OFF)**, then pull it off towards you.**

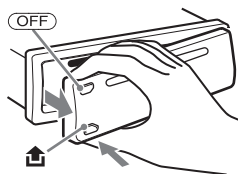

Notes

- Do not drop or put excessive pressure on the front panel and display window.
- Do not subject the front panel to heat/high temperature or moisture. Avoid leaving it in a parked car or on a dashboard/rear tray.

Attaching the front panel

Engage part **(A)** of the front panel with part **(B)** of the unit, as illustrated, and push the left side into position until it clicks.

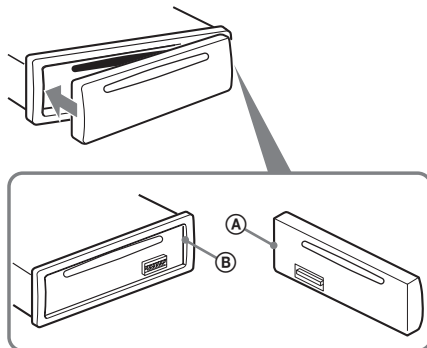

Note

Do not put anything on the inner surface of the front panel.

Location of controls and basic operations

Main unit

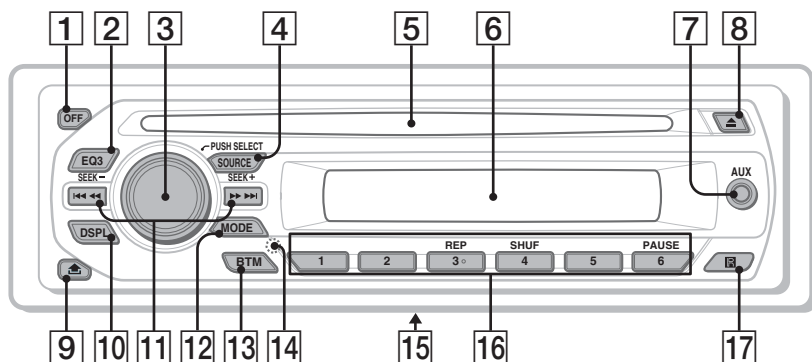

Card remote commander RM-X151 (CDX-GT370S/GT370/ GT270S/GT270 only)

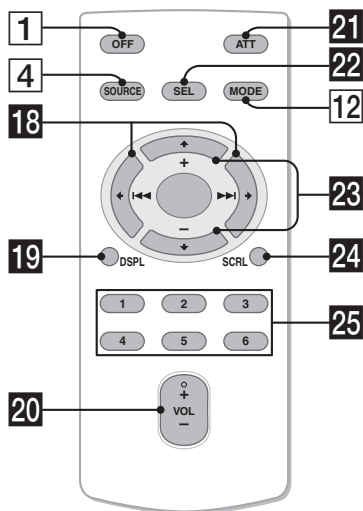

This section contains instructions on the location of controls and basic operations.

For details, see the respective pages.

For optional device (CD/MD changer, etc.) operation, see "Using optional equipment" on page 10. The corresponding buttons on the card remote commander control the same functions as those on the unit.

- 1 OFF button**
To power off; stop the source.
- 2 EQ3 (equalizer) button** page 9
To select an equalizer type (XPLOD, VOCAL, EDGE, CRUISE, SPACE, GRAVITY, CUSTOM or OFF).
- 3 Volume control dial/select button** page 9
To adjust volume (rotate); select setup items (press and rotate).
- 4 SOURCE button**
To power on; change the source* (Radio/CD/AUX).
- 5 Disc slot**
Insert the disc (label side up), playback starts.
- 6 Display window**
- 7 AUX input jack** page 10
To connect a portable audio device.
- 8 ▲ (eject) button**
To eject the disc.
- 9 🏠 (front panel release) button** page 5

10 DSPL (display)/SCRL (scroll) button (CDX-GT370S/GT370/GT270S/GT270) page 8

To change display items (press); scroll the display item (press and hold).

DSPL (display) button (CDX-GT170S/GT170) page 8

To change display items.

11 SEEK -/+ buttons

CD:

To skip tracks (press); skip tracks continuously (press, then press again within about 1 second and hold); reverse/fast-forward a track (press and hold).

Radio:

To tune in stations automatically (press); find a station manually (press and hold).

12 MODE button page 8

To select the radio band (FM/MW/SW)*.

13 BTM button page 8

To start the BTM function (press and hold).

14 RESET button (located behind the front panel) (CDX-GT370S/GT370 only) page 5

15 Frequency select switch (located on the bottom of the unit)

See "Frequency select switch" in the supplied installation/connections manual.

16 Number buttons

CD:

①/②: ALBUM -/+ (during MP3/WMA playback) (CDX-GT370S/GT370/GT270S/GT270)

To skip albums (press); skip albums continuously (press and hold).

③: REP page 8

④: SHUF page 8

⑥: PAUSE

To pause playback of a CD on this unit.

To cancel, press again.

Radio:

To receive stored stations (press); store stations (press and hold).

17 Receptor for the card remote commander (CDX-GT370S/GT370/GT270S/GT270 only)

The following buttons on the card remote commander have also different buttons/functions from the unit. Remove the insulation film before use (page 5) (CDX-GT370S/GT370/GT270S/GT270 only).

18 ◀ (◀◀)/▶ (▶▶) buttons

To control CD/radio, the same as **(SEEK)**

-/+ on the unit.

Setup, sound setting, etc., can be operated by **◀ ▶**.

19 DSPL (display) button

To change display items.

20 VOL (volume) +/- button

To adjust volume.

21 ATT (attenuate) button

To attenuate the sound. To cancel, press again.

22 SEL (select) button

The same as the select button on the unit.

23 ↑ (+)/↓ (-) buttons

To control CD, the same as **①/②**

(ALBUM -/+) on the unit.

Setup, sound setting, etc., can be operated by **↑ ↓**.

24 SCRL (scroll) button

To scroll the display item.

25 Number buttons

To receive stored stations (press); store stations (press and hold).

** In the case of a CD/MD changer being connected; when **(SOURCE)** is pressed, the connected device ("MD") will appear in the display, depending on which device is connected. Furthermore, if **(MODE)** is pressed, you can switch the changer (CDX-GT370S/GT370 only).*

Note

*If the unit is turned off and the display disappears, it cannot be operated with the card remote commander unless **(SOURCE)** on the unit is pressed, or a disc is inserted to activate the unit first.*

CD

For details on selecting a CD/MD changer, see page 10 (CDX-GT370S/GT370 only).

Display items

Example: CDX-GT370S

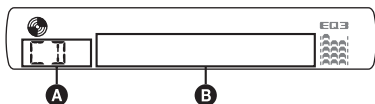

- A** Source (CDX-GT370S/GT370 only)
- B** Track number/Elapsed playing time, Disc/artist name, Album number*¹, Album name, Track name, Text information*², Clock

*1 Album number is displayed only when the album is changed.

(CDX-GT370S/GT370/GT270S/GT270 only)

*2 When playing an MP3, ID3 tag is displayed, and when playing a WMA, WMA tag is displayed. (CDX-GT370S/GT370/GT270S/GT270 only)

To change display items **B**, press **(DSPL)**.

Tip

Displayed items may differ depending on model, disc type, recording format and settings. For details on MP3/WMA, see page 12.

(CDX-GT370S/GT370/GT270S/GT270 only)

Repeat and shuffle play

- 1 During playback, press **(3)** (REP) or **(4)** (SHUF) repeatedly until the desired setting appears.

Select	To play
(3) TRACK	track repeatedly.
(4) ALBUM*	album repeatedly.
SHUF ALBUM*	album in random order.
SHUF DISC	disc in random order.

* When an MP3/WMA is played.

(CDX-GT370S/GT370/GT270S/GT270 only)

To return to normal play mode, select “**(3)** OFF” or “**SHUF OFF**.”

Radio

Storing and receiving stations

Caution

When tuning in stations while driving, use Best Tuning Memory (BTM) to prevent an accident.

Storing automatically — BTM

- 1 Press **(SOURCE)** repeatedly until “**TUNER**” appears.

To change the band, press **(MODE)** repeatedly. You can select from FM1, FM2, FM3, MW, SW1 or SW2.

- 2 Press and hold **(BTM)** until “**BTM**” flashes.

The unit stores stations in order of frequency on the number buttons.

A beep sounds when the setting is stored.

Storing manually

- 1 While receiving the station that you want to store, press and hold a number button (**(1)** to **(6)**) until “**MEM**” or “**MEMORY**” appears.

Note

If you try to store another station on the same number button, the previously stored station will be replaced.

Receiving the stored stations

- 1 Select the band, then press a number button (**(1)** to **(6)**).

Tuning automatically

- 1 Select the band, then press **(SEEK)** **-/+** to search for the station.

Scanning stops when the unit receives a station. Repeat this procedure until the desired station is received.

Tip

If you know the frequency of the station you want to listen to, press and hold **(SEEK)** **-/+** to locate the approximate frequency, then press **(SEEK)** **-/+** repeatedly to fine adjust to the desired frequency (manual tuning).

Other functions

Changing the sound settings

Adjusting the sound characteristics — BAL/FAD/SUB

You can adjust the balance, fader, and subwoofer volume.

- 1 Press the select button repeatedly until “BAL,” “FAD” or “SUB” appears. The item changes as follows:

LOW*1 → MID*1 → HI*1 →
BAL (left-right) → FAD (front-rear) →
SUB (subwoofer volume)*2 → AUX*3

*1 When EQ3 is activated (page 9).

*2 When the audio output is set to “SUB” (page 9).
“ATT” is displayed at the lowest setting, and can be adjusted up to 21 steps.

*3 When AUX source is activated (page 10).

- 2 Rotate the volume control dial to adjust the selected item. After 3 seconds, the setting is complete and the display returns to normal play/reception mode.

Customizing the equalizer curve — EQ3

“CUSTOM” of EQ3 allows you to make your own equalizer settings.

- 1 Select a source, then press **EQ3** repeatedly to select “CUSTOM.”
- 2 Press the select button repeatedly until “LOW,” “MID” or “HI” appears.
- 3 Rotate the volume control dial to adjust the selected item. The volume level is adjustable in 1 dB steps, from -10 dB to +10 dB.

Example: CDX-GT370S

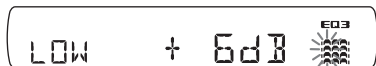

Repeat steps 2 and 3 to adjust the equalizer curve.

To restore the factory-set equalizer curve, press and hold the select button before the setting is complete.

After 3 seconds, the setting is complete and the display returns to normal play/reception mode.

Tip

Other equalizer types are also adjustable.

Adjusting setup items — SET

- 1 Press and hold the select button. The setup display appears.
- 2 Press the select button repeatedly until the desired item appears.
- 3 Rotate the volume control dial to select the setting (example “ON” or “OFF”).
- 4 Press and hold the select button. The setup is complete and the display returns to normal play/reception mode.

Note

Displayed items will differ, depending on the source and setting.

The following items can be set (follow the page reference for details):

“●” indicates the default settings.

CLOCK-ADJ (Clock Adjust) (page 5)

BEEP

To set “BEEP-ON” (●) or “BEEP-OFF.”

AUX-A*1 (AUX Audio)

To turn the AUX source display “AUX-A-ON” (●) or “AUX-A-OFF” (page 10).

A.OFF (Auto Off)

To shut off automatically after a desired time when the unit is turned off,
– “A.OFF-NO” (●), “A.OFF-30S (Seconds),”
“A.OFF-30M (Minutes)” or “A.OFF-60M (Minutes).”

SUB/REAR*1

To switch the audio output.
– “SUB-OUT” (●): to output to a subwoofer.
– “REAR-OUT”: to output to a power amplifier.

B.OUT (Black Out)

To turn off the illumination automatically for any source (for example, during CD playback/radio reception, etc.).
– “B.OUT-ON”*2: to turn off the illumination if no operation is performed for 5 seconds.
– “B.OUT-OFF” (●): to deactivate the Black Out function.

To bring the light back on, press any button.

DEMO (Demonstration)

To set “DEMO-ON” (●) or “DEMO-OFF.”

DIM (Dimmer)

To change the brightness of the display.
– “DIM-ON”: to dim the display.
– “DIM-OFF” (●): to deactivate the dimmer.

continue to next page →

M.DSPL (Motion Display)

To select the Motion Display mode.

CDX-GT370S/GT370

- "M.DSPL-SA" (●): to show moving patterns and spectrum analyzer.
- "M.DSPL-OFF": to deactivate the Motion Display.

CDX-GT270S/GT270/GT170S/GT170

- "M.DSPL-ON" (●): to show moving patterns.
- "M.DSPL-OFF": to deactivate the Motion Display.

A.SCRL (Auto Scroll)

To scroll long displayed item automatically when the disc/album/track is changed.

- "A.SCRL-ON" (●): to scroll.
- "A.SCRL-OFF": to not scroll.

LOCAL (Local Seek Mode)

- "LOCAL-ON": to only tune into stations with stronger signals.

- "LOCAL-OFF" (●): to tune normal reception.

MONO*3 (Monaural Mode)

To improve poor FM reception, select monaural reception mode.

- "MONO-ON": to hear stereo broadcast in monaural.
- "MONO-OFF" (●): to hear stereo broadcast in stereo.

LPF*4 (Low Pass Filter)

To select the subwoofer cut-off frequency: "LPF OFF" (●), "LPF125Hz" or "LPF 78Hz."

LOUD (Loudness)

To allow you to listen clearly at low volume levels.

- "LOUD-ON": to reinforce bass and treble.
- "LOUD-OFF" (●): to not reinforce bass and treble.

BTM (page 8)

*1 When the unit is turned off.

*2 When the black out function is activated, the unit cannot be operated with the card remote commander.

*3 When FM is received.

*4 When the audio output is set to "SUB."

Using optional equipment

Auxiliary audio equipment

By connecting an optional portable audio device to the AUX input jack (stereo mini jack) on the unit and then simply selecting the source, you can listen on your car speakers. The volume level is adjustable for any difference between the unit and the portable audio device. Follow the procedure below:

Connecting the portable audio device

- 1 Turn off the portable audio device.
- 2 Turn down the volume on the unit.
- 3 Connect to the unit.

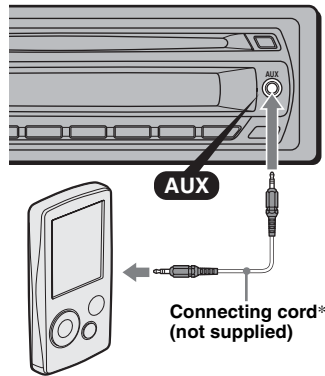

* Be sure to use a straight type plug.

Adjust the volume level

Be sure to adjust the volume for each connected audio device before playback.

- 1 Turn down the volume on the unit.
- 2 Press (SOURCE) repeatedly until "AUX" appears. "FRONT IN" appears.
- 3 Start playback of the portable audio device at a moderate volume.
- 4 Set your usual listening volume on the unit.
- 5 Press the select button repeatedly until "AUX" appears, and rotate the volume control dial to adjust the input level (-8 dB to +18 dB).

CD/MD changer (CDX-GT370S/GT370 only)

Selecting the changer

- 1 Press (SOURCE) repeatedly until "CD" or "MD" appears.
- 2 Press (MODE) repeatedly until the desired changer appears.



Unit number Disc number

Playback starts.

Skiping albums and discs

- 1 During playback, press ①/② (ALBUM -/+).

To skip	Press ①/② (ALBUM)
album	and release (hold for a moment).
album continuously	within 2 seconds of first releasing.
discs	repeatedly.
discs continuously	then, press again within 2 seconds and hold.

Repeat and shuffle play

- 1 During playback, press ③ (REP) or ④ (SHUF) repeatedly until the desired setting appears.

Select	To play
↶ DISC	disc repeatedly.
SHUF CHANGER	tracks in the changer in random order.
SHUF ALL*	tracks in all units in random order.

* When one or more CD changers, or two or more MD changers are connected.

To return to normal play mode, select “↶ OFF” or “SHUF OFF.”

Tip

“SHUF ALL” will not shuffle tracks between CD units and MD changers.

Additional Information

Precautions

- If your car has been parked in direct sunlight, allow the unit to cool off before operating it.
- Power antenna (aerial) will extend automatically while the unit is operating.

Moisture condensation

On a rainy day or in a very damp area, moisture condensation may occur inside the lenses and display of the unit. Should this occur, the unit will not operate properly. In such a case, remove the disc and wait for about an hour until the moisture has evaporated.

To maintain high sound quality

Be careful not to splash juice or other soft drinks onto the unit or discs.

Notes on discs

- To keep a disc clean, do not touch its surface. Handle the disc by its edge.
- Keep your discs in their cases or disc magazines when not in use.
- Do not subject discs to heat/high temperature. Avoid leaving them in a parked car or on a dashboard/rear tray.
- Do not attach labels, or use discs with sticky ink/residue. Such discs may stop spinning when used, causing a malfunction, or may ruin the disc.



- Do not use any discs with labels or stickers attached. The following malfunctions may result from using such discs:
 - Inability to eject a disc (due to a label or sticker peeling off and jamming the eject mechanism).
 - Inability to read audio data correctly (e.g., playback skipping, or no playback) due to heat shrinking of a sticker or label causing a disc to warp.
- Discs with non-standard shapes (e.g., heart, square, star) cannot be played on this unit. Attempting to do so may damage the unit. Do not use such discs.
- You cannot play 8 cm (3 1/4 in) CDs.

continue to next page →

- Before playing, clean the discs with a commercially available cleaning cloth. Wipe each disc from the center out. Do not use solvents such as benzene, thinner, commercially available cleaners, or antistatic spray intended for analog discs.



Notes on CD-R/CD-RW discs

- Some CD-Rs/CD-RWs (depending on the equipment used for its recording or the condition of the disc) may not play on this unit.
- You cannot play a CD-R/a CD-RW that is not finalized.

CDX-GT370S/GT370/GT270S/GT270 only

- The unit is compatible with the ISO 9660 level 1/ level 2 format, Joliet/Romeo in the expansion format, and Multi Session.
- The maximum number of:
 - folders (albums): 150 (including root and empty folders).
 - files (tracks) and folders contained in a disc: 300 (if a folder/file names contain many characters, this number may become less than 300).
 - displayable characters for a folder/file name is 32 (Joliet), or 64 (Romeo).
- When the disc is recorded in Multi Session, only the first track of the first session format is recognized and played (any other format is skipped). The priority of the format is CD-DA and MP3/WMA.
 - When the first track is a CD-DA, only CD-DA of the first session is played.
 - When the first track is not a CD-DA, the MP3/WMA session is played. If the disc has no data in any of these formats, “NO MUSIC” is displayed.

Music discs encoded with copyright protection technologies

This product is designed to play back discs that conform to the Compact Disc (CD) standard. Recently, various music discs encoded with copyright protection technologies are marketed by some record companies. Please be aware that among those discs, there are some that do not conform to the CD standard and may not be playable by this product.

Note on DualDiscs

A DualDisc is a two sided disc product which mates DVD recorded material on one side with digital audio material on the other side. However, since the audio material side does not conform to the Compact Disc (CD) standard, playback on this product is not guaranteed.

Playback order of MP3/WMA files (CDX-GT370S/GT370/GT270S/GT270 only)

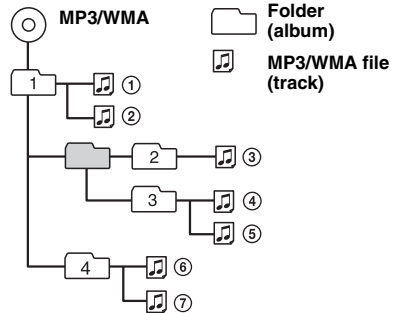

About MP3 files (CDX-GT370S/GT370/GT270S/GT270 only)

- MP3, which stands for MPEG-1 Audio Layer-3, is a music file compression format standard. It compresses audio CD data to approximately 1/10 of its original size.
- ID3 tag versions 1.0, 1.1, 2.2, 2.3 and 2.4 apply to MP3 only. ID3 tag is 15/30 characters (1.0 and 1.1), or 63/126 characters (2.2, 2.3 and 2.4).
- When naming an MP3 file, be sure to add the file extension “.mp3” to the file name.
- During playback or fast-forward/reverse of a VBR (variable bit rate) MP3 file, elapsed playing time may not display accurately.

Note

If you play a high-bit-rate MP3, such as 320 kbps, sound may be intermittent.

About WMA files (CDX-GT370S/GT370/GT270S/GT270 only)

- WMA, which stands for Windows Media Audio, is a music file compression format standard. It compresses audio CD data to approximately 1/22* of its original size.
- WMA tag is 63 characters.
- When naming a WMA file, be sure to add the file extension “.wma” to the file name.
- During playback or fast-forward/reverse of a VBR (variable bit rate) WMA file, elapsed playing time may not display accurately.

* only for 64 kbps

Note

Playback of the following WMA files is not supported.

- lossless compression
- copyright-protected

If you have any questions or problems concerning your unit that are not covered in this manual, consult your nearest Sony dealer.

Maintenance

Replacing the lithium battery of the card remote commander

Under normal conditions, the battery will last approximately 1 year. (The service life may be shorter, depending on the conditions of use.) When the battery becomes weak, the range of the card remote commander becomes shorter. Replace the battery with a new CR2025 lithium battery. Use of any other battery may present a risk of fire or explosion.

RM-X151 (CDX-GT370S/GT370/GT270S/GT270 only)

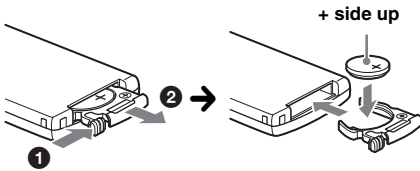

Notes on the lithium battery

- Keep the lithium battery out of the reach of children. Should the battery be swallowed, immediately consult a doctor.
- Wipe the battery with a dry cloth to assure a good contact.
- Be sure to observe the correct polarity when installing the battery.
- Do not hold the battery with metallic tweezers, otherwise a short-circuit may occur.

WARNING

Battery may explode if mistreated. Do not recharge, disassemble, or dispose of in fire.

Fuse replacement

When replacing the fuse, be sure to use one matching the amperage rating stated on the original fuse. If the fuse blows, check the power connection and replace the fuse. If the fuse blows again after replacement, there may be an internal malfunction. In such a case, consult your nearest Sony dealer.

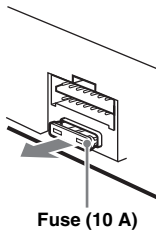

Cleaning the connectors

The unit may not function properly if the connectors between the unit and the front panel are not clean. In order to prevent this, detach the front panel (page 5) and clean the connectors with a cotton swab. Do not apply too much force. Otherwise, the connectors may be damaged.

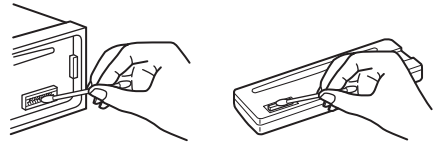

Main unit

Back of the front panel

Notes

- For safety, turn off the ignition before cleaning the connectors, and remove the key from the ignition switch.
- Never touch the connectors directly with your fingers or with any metal device.

Removing the unit

1 Remove the protection collar.

- 1 Detach the front panel (page 5).
- 2 Engage the release keys together with the protection collar.

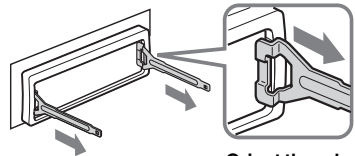

Orient the release keys as shown.

- 3 Pull out the release keys to remove the protection collar.

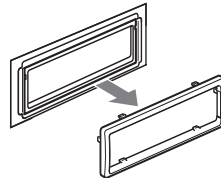

continue to next page →

2 Remove the unit.

- 1 Insert both release keys simultaneously until they click.

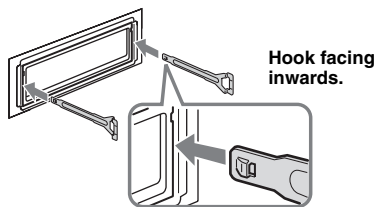

- 2 Pull the release keys to unseat the unit.

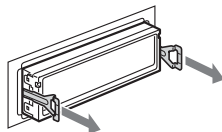

- 3 Slide the unit out of the mounting.

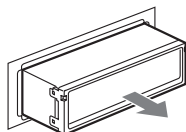

Specifications

CD Player section

Signal-to-noise ratio: 120 dB

Frequency response: 10 – 20,000 Hz

Wow and flutter: Below measurable limit

Tuner section

FM

Tuning range:

87.5 – 108.0 MHz (at 50 kHz step)

87.5 – 107.9 MHz (at 200 kHz step)

FM tuning interval: 50 kHz/200 kHz switchable

Antenna (aerial) terminal:

External antenna (aerial) connector

Intermediate frequency: 10.7 MHz/450 kHz

Usable sensitivity: 9 dBf

Selectivity: 75 dB at 400 kHz

Signal-to-noise ratio: 67 dB (stereo), 69 dB (mono)

Harmonic distortion at 1 kHz: 0.5 % (stereo), 0.3 % (mono)

Separation: 35 dB at 1 kHz

Frequency response: 30 – 15,000 Hz

MW

Tuning range:

531 – 1,602 kHz (at 9 kHz step)

530 – 1,710 kHz (at 10 kHz step)

MW tuning interval: 9kHz/10kHz switchable

Antenna (aerial) terminal:

External antenna (aerial) connector

Intermediate frequency: 10.7 MHz/450 kHz

Sensitivity: 30 μ V

SW

Tuning range:

SW1: 2,940 – 7,735 kHz

SW2: 9,500 – 18,135 kHz

(except for 10,140 – 11,575 kHz)

Antenna (aerial) terminal:

External antenna (aerial) connector

Intermediate frequency: 10.7 MHz/450 kHz

Sensitivity: 30 μ V

Power amplifier section

Outputs: Speaker outputs (sure seal connectors)

Speaker impedance: 4 – 8 ohms

Maximum power output: 52 W \times 4 (at 4 ohms)

General

Output:

Audio outputs terminal (sub/rear switchable)

Power antenna (aerial) relay control terminal

Power amplifier control terminal

Inputs:

BUS control input terminal

(CDX-GT370S/GT370 only)

BUS audio input terminal

(CDX-GT370S/GT370 only)

Antenna (aerial) input terminal

AUX input jack (stereo mini jack)

Tone controls:

Low: \pm 10 dB at 60 Hz (XPLOD)

Mid: \pm 10 dB at 1 kHz (XPLOD)

High: \pm 10 dB at 10 kHz (XPLOD)

Loudness:

+4 dB at 100 Hz

+2 dB at 10 kHz

Power requirements: 12 V DC car battery
(negative ground (earth))

Dimensions: Approx. 178 \times 50 \times 179 mm
(7 ¹/₈ \times 2 \times 7 ¹/₈ in) (w/h/d)

Mounting dimensions: Approx. 182 \times 53 \times 162 mm
(7 ¹/₄ \times 2 ¹/₈ \times 6 ¹/₂ in) (w/h/d)

Mass: Approx. 1.2 kg (2 lb 11 oz)

Supplied accessories:

Card remote commander: RM-X151

(CDX-GT370S/GT370/GT270S/GT270 only)

Parts for installation and connections (1 set)

Optional accessories/equipment:

for CDX-GT370S/GT370

BUS cable (supplied with an RCA pin cord):

RC-61 (1 m), RC-62 (2 m)

CD changer (10 discs): CDX-757MX,

CDX-656X

AUX-IN selector: XA-300

Interface adaptor for iPod: XA-120IP

Your dealer may not handle some of the above listed accessories. Please ask the dealer for detailed information.

MPEG Layer-3 audio coding technology and patents licensed from Fraunhofer IIS and Thomson.

Design and specifications are subject to change without notice.



- Halogenated flame retardants are not used in the certain printed wiring boards.
- Halogenated flame retardants are not used in cabinets.
- Packaging cushions are made from paper.

Troubleshooting

The following checklist will help you remedy problems you may encounter with your unit. Before going through the checklist below, check the connection and operating procedures.

General

No power is being supplied to the unit.

- Check the connection. If everything is in order, check the fuse.
- If the unit is turned off and the display disappears, it cannot be operated with the remote commander.*2
→ Turn on the unit.

The power antenna (aerial) does not extend.

The power antenna (aerial) does not have a relay box.

No sound.

- The volume is too low.
- The ATT function is activated.
- The position of the fader control "FAD" is not set for a 2-speaker system.
- The CD changer is incompatible with the disc format (MP3/WMA).*1
→ Play back with a Sony MP3 compatible CD changer, or this unit.

No beep sound.

- The beep sound is canceled (page 9).
- An optional power amplifier is connected and you are not using the built-in amplifier.

The contents of the memory have been erased.

- The RESET button has been pressed.
→ Store again into the memory.
- The power supply lead or battery has been disconnected.
- The power supply lead is not connected properly.

Stored stations and correct time are erased.

The fuse has blown.

Makes noise when the position of the ignition is switched.

The leads are not matched correctly with the car's accessory power connector.

During playback or reception, demonstration mode starts.

If no operation is performed for 5 minutes with "DEMO-ON" set, demonstration mode starts.
→ Set "DEMO-OFF" (page 9).

The display disappears from/does not appear in the display window.

- The dimmer is set "DIM-ON" (page 9).
- The display disappears if you press and hold (OFF).
→ Press and hold (OFF) on the unit until the display appears.
- The connectors are dirty (page 13).

The Auto Off function does not operate.

The unit is turned on. The Auto Off function activates after turning off the unit.

→ Turn off the unit.

The display disappears while the unit is operating.

The Black Out function is set to on (page 9).

Card remote commander operation is not possible.*2

- If the Black Out function is activated (no lighting), card remote commander operation is not possible (page 9).
- Make sure the insulation film has been removed (page 5).

CD/MD playback

The disc cannot be loaded.

- Another disc is already loaded.
- The disc has been forcibly inserted upside down or in the wrong way.

The disc does not playback.

- Defective or dirty disc.
- The CD-Rs/CD-RWs are not for audio use (page 12).

MP3/WMA files cannot be played back.*2

The disc is incompatible with the MP3/WMA format and version (page 12).

MP3/WMA files take longer to play back than others.*2

The following discs take a longer time to start playback.

- a disc recorded with a complicated tree structure.
- a disc recorded in Multi Session.
- a disc to which data can be added.

The display items do not scroll.

- For discs with very many characters, those may not scroll.
- "A.SCRL" is set to "OFF".
→ Set "A.SCRL-ON" (page 10).
- Press and hold (DSPL) (SCRL).*2

The sound skips.

- Installation is not correct.
→ Install the unit at an angle of less than 45° in a sturdy part of the car.
- Defective or dirty disc.

The operation buttons do not function.*1

The disc will not eject.

Press the RESET button (page 5).*1

Press ▲ (eject) (page 6).*3

continue to next page →

Radio reception

The stations cannot be received.

The sound is hampered by noises.

- Connect a power antenna (aerial) control lead (blue) or accessory power supply lead (red) to the power supply lead of a car's antenna (aerial) booster (only when your car has built-in FM/MW/SW antenna (aerial) in the rear/side glass).
 - Check the connection of the car antenna (aerial).
 - The auto antenna (aerial) will not go up.
 - Check the connection of the power antenna (aerial) control lead.
 - Check the frequency.
-

Preset tuning is not possible.

- Store the correct frequency in the memory.
 - The broadcast signal is too weak.
-

Automatic tuning is not possible.

- Setting of the local seek mode is not correct.
 - Tuning stops too frequently:
Set "LOCAL-ON" (page 10).
 - Tuning does not stop at a station:
Set "MONO-ON" (page 10).
 - The broadcast signal is too weak.
 - Perform manual tuning.
-

During FM reception, the "ST" indication flashes.

- Tune in the frequency accurately.
 - The broadcast signal is too weak.
 - Set "MONO-ON" (page 10).
-

An FM program broadcast in stereo is heard in monaural.

The unit is in monaural reception mode.
→ Set "MONO-OFF" (page 10).

*1 CDX-GT370S/GT370 only

*2 CDX-GT370S/GT370/GT270S/GT270 only

*3 CDX-GT270S/GT270/GT170S/GT170 only

Error displays/Messages

BLANK (CDX-GT370S/GT370 only)

Tracks have not been recorded on the MD.*1
→ Play an MD with recorded tracks.

ERROR*2

- The disc is dirty or inserted upside down.*1
 - Clean or insert the disc correctly.
 - A blank disc has been inserted.
 - The disc cannot play due to a problem.
 - Insert another disc.
-

FAILURE

The connection of speakers/amplifiers is incorrect.
→ See the installation/connections manual of this model to check the connection.

LOAD

The unit/changer is loading the disc.
→ Wait until loading is complete.

L. SEEK +/-

The local seek mode is on during automatic tuning.

NO DISC (CDX-GT370S/GT370 only)

The disc is not inserted in the CD/MD changer.
→ Insert discs in the changer.

NO INFO (CDX-GT370S/GT370/GT270S/GT270 only)

Text information is not written in the MP3/WMA file.

NO MAG (CDX-GT370S/GT370 only)

The disc magazine is not inserted in the CD changer.
→ Insert the magazine in the changer.

NO MUSIC

The disc does not contain a music file.
→ Insert a music CD in this unit or MP3 playable changer.

NO NAME

A disc/track name is not written in the track.

NOTREADY (CDX-GT370S/GT370 only)

The lid of the MD changer is open or the MDs are not inserted properly.
→ Close the lid or insert the MDs properly.

OFFSET

There may be an internal malfunction.
→ Check the connection. If the error indication remains on in the display, consult your nearest Sony dealer.

PUSH EJT (CDX-GT270S/GT270/GT170S/GT170 only)

The disc cannot be ejected.
→ Press  (eject) (page 6).

READ

The unit is reading all track and album information on the disc.
→ Wait until reading is complete and playback starts automatically. Depending on the disc structure, it may take more than a minute.

RESET (CDX-GT370S/GT370 only)

The CD unit and CD/MD changer cannot be operated due to a problem.
→ Press the RESET button (page 5).

"L L L L" or "r r r r"

During reverse or fast-forward, you have reached the beginning or the end of the disc and you cannot go any further.

"_"

The character cannot be displayed with the unit.

*1 *The disc number of the disc causing the error appears in the display.*

*2 *If an error occurs during playback of a CD or MD, the disc number of the CD or MD does not appear in the display.*

If these solutions do not help improve the situation, consult your nearest Sony dealer.

If you take the unit to be repaired because of CD playback trouble, bring the disc that was used at the time the problem began.

Para obtener información sobre la instalación y las conexiones, consulte el manual de instalación/conexiones suministrado.

**CLASS 1
LASER PRODUCT**

Esta etiqueta está situada en la parte inferior del chasis.

**Solamente los modelos CDX-GT370S/
GT370/GT270S/GT270**



Microsoft, Windows Media y el logotipo de Windows son marcas comerciales o marcas comerciales

registradas de Microsoft Corporation en Estados Unidos o en otros países.

**Advertencia: si el encendido del
automóvil no dispone de una posición
ACC**

Asegúrese de ajustar la función de desconexión automática (página 10).

La unidad se apagará completa y automáticamente en el tiempo establecido después de apagar la unidad, lo cual evita que se agote la batería.

Si no ajusta la función de desconexión automática, mantenga presionado **(OFF)** hasta que se apague la pantalla cada vez que apague el motor.

Tabla de contenido

Acerca de este manual	4
Bienvenido	4

Procedimientos iniciales

Restauración de la unidad (solamente los modelos CDX-GT370S/GT370)	5
Preparación del control remoto de tarjeta (solamente los modelos CDX-GT370S/GT370/GT270S/GT270)	5
Ajuste del reloj	5
Extracción del panel frontal	5
Colocación del panel frontal	5

Ubicación de los controles y operaciones básicas

Unidad principal	6
Control remoto de tarjeta RM-X151 (solamente los modelos CDX-GT370S/GT370/GT270S/GT270)	6

CD

Elementos de la pantalla	8
Reproducción repetida y aleatoria	8

Radio

Almacenamiento y recepción de emisoras	9
Almacenamiento automático — BTM	9
Almacenamiento manual	9
Recepción de las emisoras almacenadas	9
Sintonización automática	9

Otras funciones

Cambio de los ajustes de sonido	9
Ajuste de las características del sonido — BAL/FAD/SUB	9
Personalización de la curva de ecualizador — EQ3	9
Definición de los elementos de configuración — SET	10
Uso de un equipo opcional	11
Equipo auxiliar de audio	11
Cambiador de CD/MD (solamente los modelos CDX-GT370S/GT370)	11

Información complementaria

Precauciones	12
Notas sobre los discos	12
Orden de reproducción de los archivos MP3/WMA (solamente los modelos CDX-GT370S/GT370/GT270S/GT270)	13
Acerca de los archivos MP3 (solamente los modelos CDX-GT370S/GT370/GT270S/GT270)	13
Acerca de los archivos WMA (solamente los modelos CDX-GT370S/GT370/GT270S/GT270)	14
Mantenimiento	14
Extracción de la unidad	15
Especificaciones	15
Solución de problemas	16
Mensajes/indicaciones de error	18

Acerca de este manual

Este manual contiene instrucciones para los modelos CDX-GT370S, GT370, GT270S, GT270, GT170S y GT170. La tabla que aparece a continuación muestra las diferencias principales que existen entre dichos modelos. Compruebe el nombre del modelo que ha adquirido y consulte las indicaciones sobre las diferencias entre modelos en cada uno de los apartados del manual.







	GT370S GT370	GT270S GT270	GT170S GT170
Botón de reinicio	●		
Reproducción de MP3/WMA	●	●	
Control del cambiador de CD/MD	●		
Control remoto de tarjeta disponible	● (suministrado)	● (suministrado)	

Bienvenido

Gracias por adquirir este reproductor de discos compactos Sony. Mientras maneja puede disfrutar de las funciones siguientes.

• Reproducción de CD

Puede reproducir discos CD-DA (incluidos CD TEXT) y CD-R/CD-RW (archivos MP3/WMA (página 13)*1).

Tipos de discos	Etiqueta del disco	
CD-DA		
MP3*1 WMA*1		
		

• Recepción de radio

- Es posible almacenar hasta 6 emisoras por banda (FM1, FM2, FM3, MW, SW1 y SW2).
- **BTM** (Memoria de la mejor sintonía): la unidad selecciona las emisoras que emiten la señal más intensa y las almacena.

• Ajuste del sonido

- **EQ3 stage2**: es posible seleccionar entre 7 curvas de ecualizador preajustadas.

• Funcionamiento de un dispositivo opcional*2

También puede controlar dispositivos opcionales como, por ejemplo, cambiadores de CD/MD, etc.

• Conexión de equipos auxiliares

La toma de entrada AUX situada en la parte frontal de la unidad permite conectar dispositivos de audio portátiles.

*1 *Solamente los modelos CDX-GT370S/GT370/GT270S/GT270*

*2 *Solamente los modelos CDX-GT370S/GT370*

Procedimientos iniciales

Restauración de la unidad (solamente los modelos CDX- GT370S/GT370)

Antes de utilizar la unidad por primera vez, o después de sustituir la batería del automóvil o de cambiar las conexiones, debe restaurarla. Extraiga el panel frontal y presione el botón RESET con un objeto puntiagudo, como por ejemplo un bolígrafo.

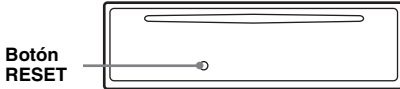

Nota

Al presionar el botón RESET, se borrará el ajuste del reloj y algunos contenidos memorizados.

Preparación del control remoto de tarjeta (solamente los modelos CDX-GT370S/GT370/GT270S/GT270)

Antes de utilizar el control remoto de tarjeta por primera vez, retire la lámina de aislamiento.

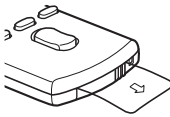

Sugerencia

Si desea obtener información adicional sobre cómo sustituir la pila, consulte "Sustitución de la pila de litio del control remoto de tarjeta" en la página 14.

Ajuste del reloj

El reloj emplea una indicación digital de 12 horas.

- 1 Mantenga presionado el botón de selección.**
Aparecerá la pantalla de ajustes.
- 2 Presione el botón de selección varias veces hasta que aparezca "CLOCK-ADJ".**
- 3 Presione **(SEEK)** +.**
La indicación de la hora parpadea.
- 4 Gire el selector de control de volumen para ajustar la hora y los minutos.**
Para mover la indicación digital, presione **(SEEK) -/+.**

5 Presione el botón de selección.

El ajuste se completa y el reloj se pone en funcionamiento.

Para mostrar el reloj, presione **(DSPL)**. Vuelva a presionar **(DSPL)** para regresar a la pantalla anterior.

Extracción del panel frontal

Puede extraer el panel frontal de la unidad para evitar que la roben.

Alarma de precaución

Si gira el interruptor de encendido hasta la posición OFF sin haber extraído el panel frontal, la alarma de precaución sonará durante unos segundos.

La alarma sonará únicamente si se utiliza el amplificador incorporado.

1 Presione **(OFF)**.

La unidad se apaga.

2 Presione y luego extraiga el panel frontal hacia usted.

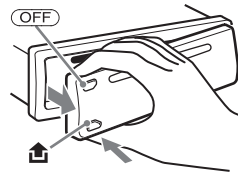

Notas

- No deje caer ni ejerza excesiva presión sobre el panel frontal ni la pantalla.
- No someta el panel frontal al calor ni a temperaturas altas o excesiva humedad. Evite dejarlo en un automóvil estacionado o sobre el tablero o la bandeja posterior.

Colocación del panel frontal

Fije la parte **(A)** del panel frontal en la parte **(B)** de la unidad, tal como muestra la ilustración, y presione el lado izquierdo hasta que encaje.

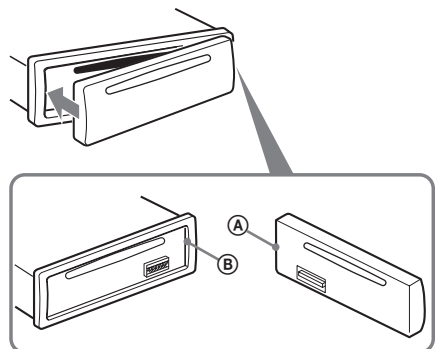

Nota

No coloque ningún objeto sobre la superficie interior del panel frontal.

Ubicación de los controles y operaciones básicas

Unidad principal

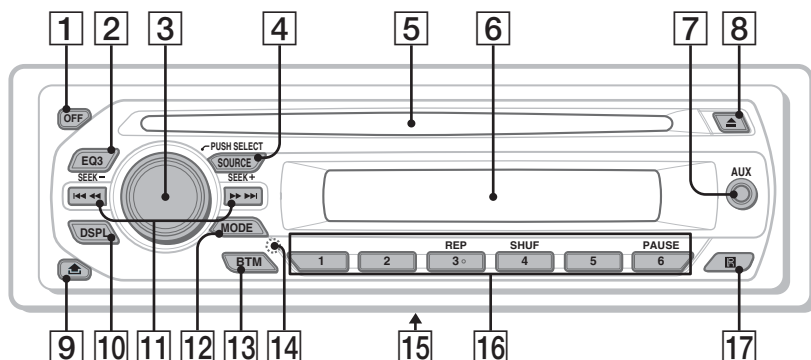

Control remoto de tarjeta RM-X151 (solamente los modelos CDX-GT370S/GT370/GT270S/GT270)

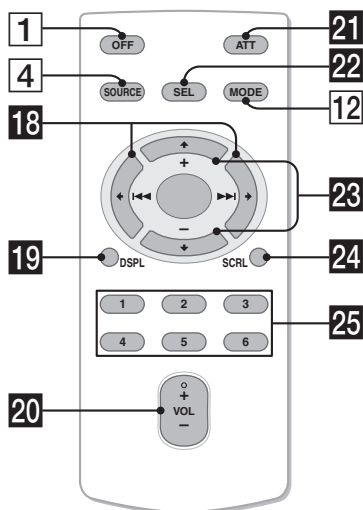

Este apartado contiene instrucciones acerca de la ubicación de los controles y las operaciones básicas.

Si desea obtener más información, consulte las páginas correspondientes.

Para obtener información acerca del uso de un dispositivo opcional (cambiador de CD/MD, etc.), consulte "Uso de un equipo opcional" en la página 11. Los botones correspondientes en el control remoto de tarjeta controlan las mismas funciones que los de la unidad.

1 Botón OFF

Para apagar la unidad o detener la fuente.

2 Botón EQ3 (ecualizador) página 9

Para seleccionar el tipo de ecualizador (XPLOD, VOCAL, EDGE, CRUISE, SPACE, GRAVITY, CUSTOM u OFF).

3 Selector de control de volumen/botón de selección página 9

Para ajustar el volumen (girar); para seleccionar elementos de configuración (presionar y girar).

4 Botón SOURCE

Para encender la unidad o cambiar la fuente* (Radio/CD/AUX).

5 Ranura del disco

Inserte el disco (con la etiqueta mirando hacia arriba) y se iniciará la reproducción.

6 Visualizador

7 Toma de entrada AUX página 11

Para conectar un dispositivo de audio portátil.

8 Botón ▲ (expulsar)

Para expulsar el disco.

- 9** **Botón**  **(extracción del panel frontal)** página 5
- 10** **Botón DSPL (pantalla)/SCRL (desplazamiento) (modelos CDX-GT370S/GT370/GT270S/GT270)** página 8
- Para cambiar los elementos de la pantalla (presionar); para desplazar el elemento de la pantalla (mantener presionado).

Botón DSPL (pantalla) (modelos CDX-GT170S/GT170) página 8

Para cambiar los elementos en pantalla.

- 11** **Botones SEEK -/+**
CD:
 Para omitir pistas (presionar); para omitir pistas en forma continua (presionar y volver a presionar dentro de 1 segundo y mantener presionado); para retroceder o avanzar una pista rápidamente (mantener presionado).

Radio:
 Para sintonizar emisoras en forma automática (presionar); para localizar una emisora en forma manual (mantener presionado).

- 12** **Botón MODE** página 9
- Para seleccionar la banda de radio (FM/MW/SW)*.

- 13** **Botón BTM** página 9
- Para iniciar la función BTM (mantener presionado).

- 14** **Botón RESET** (ubicado detrás del panel frontal) **(solamente los modelos CDX-GT370S/GT370)** página 5

- 15** **Selector de frecuencias** (ubicado en la parte inferior de la unidad)
 Consulte "Selector de frecuencias" en el manual de instalación/conexiones suministrado.

- 16** **Botones numéricos**
CD:
 ①/②: **ALBUM -/+** (durante la reproducción de archivos MP3/WMA) **(modelos CDX-GT370S/GT370/GT270S/GT270)**

Para omitir álbumes (presionar); para omitir álbumes en forma continua (mantener presionado).





- ③: **REP** página 8
 ④: **SHUF** página 8
 ⑥: **PAUSE**

Para hacer una pausa en la reproducción de un disco CD en esta unidad. Para cancelar esta función, vuelva a presionarlo.



Radio:
 Para recibir las emisoras almacenadas (presionar); para almacenar emisoras (mantener presionado).

- 17** **Receptor del control remoto de tarjeta (solamente los modelos CDX-GT370S/GT370/GT270S/GT270)**

Los botones siguientes del control remoto de tarjeta también presentan botones y funciones distintos de los de la unidad. Retire la película de aislamiento antes de usar la unidad (página 5) (solamente los modelos CDX-GT370S/GT370/GT270S/GT270).

- 18** **Botones**    

Permiten controlar el CD o la radio, de la misma manera que con  -/+ en la unidad.

Es posible controlar la configuración, los ajustes de sonido, etc. mediante  .

- 19** **Botón DSPL (pantalla)**

Para cambiar los elementos en pantalla.

- 20** **Botón VOL (volumen) +/-**



Para ajustar el volumen.

- 21** **Botón ATT (atenuación)**



Para atenuar el sonido. Para cancelar esta función, vuelva a presionarlo.

- 22** **Botón SEL (selección)**

Funciona igual que el botón de selección de la unidad.

- 23** **Botones**  (+)  (-)

Para controlar el CD, de la misma manera que con ①/② (ALBUM -/+) en la unidad.



Es posible controlar la configuración, los ajustes de sonido, etc. mediante  .

- 24** **Botón SCRL (desplazamiento)**

Para desplazar el elemento de la pantalla.

- 25** **Botones numéricos**

Para recibir las emisoras almacenadas (presionar); para almacenar emisoras (mantener presionado).

* Si se conecta un cambiador de CD/MD; al presionar , en función del dispositivo conectado, su nombre ("MD") aparecerá en la pantalla. Además, si se presiona , se puede modificar el cambiador (solamente los modelos CDX-GT370S/GT370).

Nota

Si la unidad está apagada y desaparece la indicación de pantalla, no se podrá utilizar con el control remoto de tarjeta salvo que se presione  en la unidad o se inserte un disco para activarla en primer lugar.

Para obtener más detalles sobre cómo seleccionar un cambiador de CD/MD, consulte la página 11 (solamente los modelos CDX-GT370S/GT370).

Elementos de la pantalla

Ejemplo: CDX-GT370S

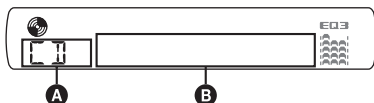

- A** Fuente (solamente los modelos CDX-GT370S/GT370)
- B** Número de pista/Tiempo de reproducción transcurrido, Nombre del disco/artista, Número del álbum*¹, Nombre del álbum, Nombre de la pista, Información de texto*², Reloj

*1 El número del álbum se muestra solamente cuando se cambia de álbum.
(Solamente los modelos CDX-GT370S/GT370/GT270S/GT270)

*2 Si se reproduce un archivo MP3, se muestra el indicador ID3, cuando se reproduce un archivo WMA, se muestra el indicador WMA.
(Solamente los modelos CDX-GT370S/GT370/GT270S/GT270)

Para cambiar los elementos de la pantalla **B**, presione **(DSPL)**.

Sugerencia

Los elementos que se muestran variarán en función del modelo, el tipo de disco, el formato de grabación y los ajustes. Para obtener más información acerca de los archivos MP3/WMA, consulte la página 13.
(Solamente los modelos CDX-GT370S/GT370/GT270S/GT270)

Reproducción repetida y aleatoria

1 Durante la reproducción, presione **(3)** **(REP)** o **(4)** **(SHUF)** varias veces hasta que aparezca el ajuste deseado.

Seleccione	Para reproducir
(3) TRACK	pistas en forma repetida.
(3) ALBUM*	álbumes en forma repetida.
SHUF ALBUM*	álbumes en orden aleatorio.
SHUF DISC	discos en orden aleatorio.

* Si se reproduce un archivo MP3/WMA.
(Solamente los modelos CDX-GT370S/GT370/GT270S/GT270)

Para regresar al modo de reproducción normal, seleccione **(3) OFF** o **(4) SHUF OFF**.

Radio

Almacenamiento y recepción de emisoras

Precaución

Para sintonizar emisoras mientras maneja, utilice la función Memoria de la mejor sintonía (BTM) para evitar accidentes.

Almacenamiento automático — BTM

1 Presione **(SOURCE)** varias veces hasta que aparezca “TUNER”.

Para cambiar de banda, presione **(MODE)** varias veces. Puede seleccionar entre FM1, FM2, FM3, MW, SW1 o SW2.

2 Mantenga presionado **(BTM)** hasta que “BTM” parpadee.

La unidad almacena las emisoras en el orden de frecuencia en los botones numéricos.

La unidad emite un pitido al almacenar el ajuste.

Almacenamiento manual

1 Mientras recibe la emisora que desea almacenar, mantenga presionado un botón numérico (de ① a ⑥) hasta que aparezca “MEM” o “MEMORY”.

Nota

Si intenta almacenar otra emisora en el mismo botón numérico, se reemplazará la que estaba almacenada previamente.

Recepción de las emisoras almacenadas

1 Seleccione la banda y, a continuación, presione un botón numérico (de ① a ⑥).

Sintonización automática

1 Seleccione la banda y, a continuación, presione **(SEEK)** -/+ para buscar la emisora.

La búsqueda se detiene cuando la unidad recibe una emisora. Repita este procedimiento hasta recibir la emisora deseada.

Sugerencia

Si conoce la frecuencia de la emisora que desea escuchar, mantenga presionado **(SEEK)** -/+ para localizar la frecuencia aproximada y, a continuación, presione **(SEEK)** -/+ varias veces para ajustar la frecuencia deseada con mayor precisión (sintonización manual).

Otras funciones

Cambio de los ajustes de sonido

Ajuste de las características del sonido — BAL/FAD/SUB

Puede ajustar el balance, el equilibrio y el volumen del altavoz potenciador de graves.

1 Presione el botón de selección varias veces hasta que aparezca “BAL”, “FAD” o “SUB”.

El elemento cambia de la manera siguiente:

LOW*1 → **MID***1 → **HI***1 →

BAL (izquierdo-derecho) →

FAD (frontal-posterior) →

SUB (volumen del altavoz potenciador de graves)*2 → **AUX***3

*1 Si está activado EQ3 (página 9).

*2 Cuando la salida de audio se ajusta en “SUB” (página 10).

“ATT” aparece con el ajuste más bajo y puede ajustarse hasta con 21 intervalos.

*3 Si está activada la fuente AUX (página 11).

2 Gire el selector de control de volumen para ajustar el elemento seleccionado.

Después de 3 segundos, finaliza el ajuste y la pantalla vuelve al modo de reproducción/recepción normal.

Personalización de la curva de ecualizador — EQ3

“CUSTOM” de EQ3 le permite realizar sus propios ajustes en el ecualizador.

1 Seleccione una fuente y presione **(EQ3)** varias veces para seleccionar “CUSTOM”.

2 Presione el botón de selección varias veces hasta que aparezca “LOW”, “MID” o “HI”.

3 Gire el selector de control de volumen para ajustar el elemento seleccionado.

El nivel de volumen puede ajustarse en intervalos de 1 dB, entre -10 dB y +10 dB.

Ejemplo: CDX-GT370S

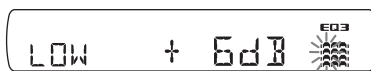

Repita los pasos 2 y 3 para ajustar la curva de ecualizador.

continúa en la página siguiente →

Para restaurar la curva de ecualizador ajustada en fábrica, mantenga presionado el botón de selección antes de que finalice el ajuste.

Después de 3 segundos, finaliza el ajuste y la pantalla vuelve al modo de reproducción/recepción normal.

Sugerencia

También es posible ajustar otros tipos de ecualizador.

Definición de los elementos de configuración — SET

1 Mantenga presionado el botón de selección.

Aparecerá la pantalla de ajustes.

2 Presione el botón de selección varias veces hasta que aparezca el elemento deseado.

3 Gire el selector de control de volumen para seleccionar el ajuste (por ejemplo, “ON” u “OFF”).

4 Mantenga presionado el botón de selección.

La configuración finaliza y la pantalla regresa al modo de reproducción/recepción normal.

Nota

Los elementos que se muestran en pantalla variarán en función de la fuente y del ajuste.

Se pueden ajustar los elementos siguientes (consulte la referencia de página para obtener más información):

“●” indica el ajuste predeterminado.

CLOCK-ADJ (Ajuste del reloj) (página 5)

BEEP

Para ajustar “BEEP-ON” (●) o “BEEP-OFF”.

AUX-A*1 (Audio AUX)

Para activar “AUX-A-ON” (●) o desactivar “AUX-A-OFF” la pantalla de la fuente AUX (página 11).

A.OFF (Desconexión automática)

Para cortar la alimentación automáticamente una vez transcurrido un período de tiempo deseado cuando la unidad está apagada,

– “A.OFF-NO” (●), “A.OFF-30S (segundos)”, “A.OFF-30M (minutos)” o “A.OFF-60M (minutos)”.

SUB/REAR*1

Para cambiar la salida de audio.

– “SUB-OUT” (●): para que la salida se realice a través de un altavoz potenciador de graves.
– “REAR-OUT”: para que la salida se realice a través de un amplificador de potencia.

B.OUT (Desactivar pantalla)

Para desactivar la iluminación de una fuente automáticamente (por ejemplo, durante la reproducción de un CD/recepción de radio, etc.).

– “B.OUT-ON”*2: para desactivar la iluminación si no se efectúa ninguna operación durante 5 segundos.

– “B.OUT-OFF” (●): para desactivar la función de apagar la iluminación.

Para volver a activar la luz, presione cualquier botón.

DEMO (Demostración)

Para ajustar “DEMO-ON” (●) o “DEMO-OFF”.

DIM (Atenuador)

Para cambiar el brillo de la pantalla.

– “DIM-ON”: para atenuar la pantalla.

– “DIM-OFF” (●): para desactivar el atenuador.

M.DSPL (Desplazamiento de indicaciones)

Para seleccionar el modo Desplazamiento de indicaciones.

Modelos CDX-GT370S/GT370

– “M.DSPL-SA” (●): para mostrar los patrones de movimiento y el analizador de espectro.

– “M.DSPL-OFF”: para desactivar el indicador de movimiento.

Modelos CDX-GT270S/GT270/GT170S/GT170

– “M.DSPL-ON” (●): para mostrar los patrones de movimiento.

– “M.DSPL-OFF”: para desactivar el indicador de movimiento.

A.SCRL (Desplazamiento automático)

Para desplazar automáticamente los elementos de la pantalla cuando se cambia de disco, álbum o pista.

– “A.SCRL-ON” (●): para desplazarlo.

– “A.SCRL-OFF”: para no desplazarlo.

LOCAL (Modo de búsqueda local)

– “LOCAL-ON”: para que se sintonicen

solamente las emisoras de señal más intensa.

– “LOCAL-OFF” (●): para ajustar la recepción normal.

MONO*3 (Modo monoaural)

Para mejorar una recepción de FM deficiente, seleccione el modo de recepción monoaural.

– “MONO-ON”: para escuchar las emisiones estéreo en monoaural.

– “MONO-OFF” (●): para escuchar las emisiones estéreo en estéreo.

LPF*4 (Filtro de paso bajo)

Para seleccionar la frecuencia de corte del altavoz potenciador de graves: “LPF OFF” (●), “LPF125Hz” o “LPF 78Hz”.

LOUD (Sonoridad)

Permite escuchar el sonido con nitidez con niveles de volumen bajos.

- “LOUD-ON”: para reforzar graves y agudos.
- “LOUD-OFF” (●): para no reforzar graves y agudos.

BTM (página 9)

- *1 Cuando la unidad está apagada.
- *2 Si la función de apagado de la iluminación está activada, la unidad no podrá utilizarse con el control remoto de tarjeta.
- *3 Cuando se recibe FM.
- *4 Cuando la salida de audio se ajusta en “SUB”.

Uso de un equipo opcional

Equipo auxiliar de audio

Si conecta un dispositivo de audio portátil opcional a la toma de entrada AUX (minitoma estéreo) de la unidad y simplemente selecciona la fuente, podrá escuchar por los altavoces del automóvil. Puede ajustar cualquier diferencia en el nivel de volumen entre la unidad y el dispositivo de audio portátil. Siga este procedimiento:

Conexión del dispositivo de audio portátil

- 1 Apague el dispositivo de audio portátil.
- 2 Baje el volumen de la unidad.
- 3 Conecte a la unidad.

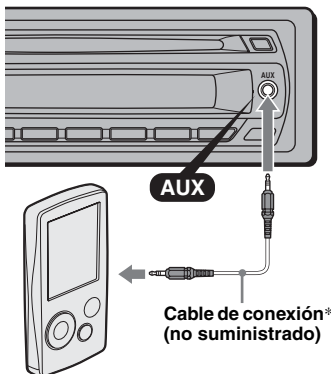

* Asegúrese de utilizar una clavija recta.

Ajuste del nivel de volumen

Asegúrese de ajustar el volumen de cada equipo de audio conectado antes de la reproducción.

- 1 Baje el volumen de la unidad.

- 2 Presione (SOURCE) varias veces hasta que aparezca “AUX”. Aparezca “FRONT IN”.
- 3 Inicie la reproducción en el dispositivo de audio portátil con un volumen moderado.
- 4 Seleccione el volumen habitual en la unidad.
- 5 Presione el botón de selección varias veces hasta que aparezca “AUX” y gire el selector de control de volumen para ajustar el nivel de entrada (de -8 dB a +18 dB).

Cambiador de CD/MD (solamente los modelos CDX-GT370S/GT370)

Selección del cambiador

- 1 Presione (SOURCE) varias veces hasta que aparezca “CD” o “MD”.
- 2 Presione (MODE) varias veces hasta que aparezca el cambiador deseado.



Número de unidad Número de disco

Se inicia la reproducción.

Omisión de álbumes y discos

- 1 Durante la reproducción, presione (1)/(2) (ALBUM +/-).

Para omitir	Presione (1)/(2) (ALBUM)
un álbum	y suéltelo (manténgalo presionado durante un momento).
un álbum continuamente	antes de que transcurran 2 segundos después de haberlo soltado por primera vez.
discos	varias veces.
discos continuamente	a continuación, vuelva a presionarlo antes de que transcurran 2 segundos y manténgalo presionado.

continúa en la página siguiente →

Reproducción repetida y aleatoria

- 1 Durante la reproducción, presione **(3)** (REP) o **(4)** (SHUF) varias veces hasta que aparezca el ajuste deseado.

Seleccione	Para reproducir
DISC	un disco varias veces.
SHUF CHANGER	las pistas del cambiador en orden aleatorio.
SHUF ALL*	las pistas de todas las unidades en orden aleatorio.

* Si se conectaron uno o más cambiadores de CD, o dos o más cambiadores de MD.

Para regresar al modo de reproducción normal, seleccione “**OFF**” o “**SHUF OFF**”.

Sugerencia

“**SHUF ALL**” no reproduce las pistas en orden aleatorio entre unidades de CD y cambiadores de MD.

Información complementaria

Precauciones

- Si estaciona el automóvil bajo la luz directa del sol, deje que la unidad se enfríe antes de usarla.
- La antena motorizada se extenderá automáticamente mientras la unidad se encuentre en funcionamiento.

Condensación de humedad

En días lluviosos o en zonas muy húmedas, es posible que se condense humedad en el interior de las lentes y la pantalla de la unidad. Si esto ocurre, la unidad no funcionará de forma correcta. En tal caso, extraiga el disco y espere una hora aproximadamente hasta que se haya evaporado la humedad.

Para mantener una alta calidad de sonido

Asegúrese de no derramar jugos ni refrescos sobre la unidad o los discos.

Notas sobre los discos

- Para mantener los discos limpios, no toque su superficie. Tómelos por los bordes.
- Guarde los discos en sus cajas o en los cargadores de discos cuando no los use.
- No someta los discos al calor ni a altas temperaturas. Evite dejarlos en un automóvil estacionado, o sobre el tablero o la bandeja posterior.
- No adhiera etiquetas ni utilice discos con residuos de pegamento o tinta. Tales discos pueden dejar de girar durante el uso, lo que provocaría una falla de funcionamiento o daños en el disco.



- No use discos con etiquetas o autoadhesivos. Su uso puede producir las siguientes fallas de funcionamiento:
 - Imposibilidad de expulsar el disco (dado que se despegó la etiqueta o el autoadhesivo y se obstruye el mecanismo de expulsión).
 - Imposibilidad de leer los datos de audio correctamente (por ejemplo, se interrumpe la reproducción o simplemente no se reproduce el disco) debido a que el calor contrae el autoadhesivo o la etiqueta y hace que el disco se deforme.
- No se pueden reproducir en esta unidad discos con formas no estándar (por ejemplo, formas de corazón, cuadrado o estrella). Si lo intenta, puede dañar la unidad. No use este tipo de discos.

- No es posible reproducir discos compactos de 8 cm.
- Antes de reproducir los discos, límpielos con un paño de limpieza disponible en el mercado. Hágalo desde el centro hacia los bordes. No utilice disolventes como bencina, diluyentes, productos de limpieza disponibles en el mercado ni aerosoles antiestáticos para discos analógicos.



Notas sobre los discos CD-R/CD-RW

- Según el estado del disco o el equipo utilizado para su grabación, es posible que algunos discos CD-R y CD-RW no puedan reproducirse en esta unidad.
- No es posible reproducir un disco CD-R o un CD-RW que no esté finalizado.

Solamente los modelos CDX-GT370S/GT370/GT270S/GT270

- La unidad es compatible con la norma ISO 9660 de formato de nivel 1/nivel 2, con la norma Joliet/Romeo en cuanto al formato de expansión y con Multi Session.
- Cantidad máxima de:
 - carpetas (álbumes): 150 (incluidas la carpeta raíz y las carpetas vacías).
 - archivos (pistas) y carpetas contenidas en un disco: 300 (si un nombre de archivo o carpeta contiene muchos caracteres, este número puede ser inferior a 300).
 - caracteres que se pueden visualizar en el nombre de una carpeta/archivo: 32 (Joliet) o 64 (Romeo).
- Si el disco se grabó en Multi Session, solamente se reconoce y reproduce la primera pista del formato de la primera sesión (cualquier otro formato se omitirá). La prioridad del formato es CD-DA/MP3/WMA.
 - Cuando la primera pista es un CD-DA, sólo se reproduce el CD-DA de la primera sesión.
 - Cuando la primera pista no es un CD-DA o se reproduce una sesión de MP3/WMA. Si el disco no contiene datos en ninguno de estos formatos, aparece “NO MUSIC”.

Discos de música codificados con tecnologías de protección de los derechos de autor

Este producto se diseñó para reproducir discos que cumplen con el estándar Compact Disc (CD). Recientemente, algunas compañías discográficas comercializan discos de música codificados con tecnologías de protección de derechos de autor. Tenga en cuenta que, entre estos discos, algunos no cumplen con el estándar CD, por lo que no podrán reproducirse con este producto.

Nota sobre discos DualDisc

Un DualDisc es un disco de dos caras que combina material grabado en DVD en una cara con material de audio digital en la otra cara. Sin embargo, como el lado del material de audio no cumple con la norma Compact Disc (CD), no es seguro que la reproducción pueda hacerse en este producto.

Orden de reproducción de los archivos MP3/WMA (solamente los modelos CDX-GT370S/GT370/GT270S/GT270)

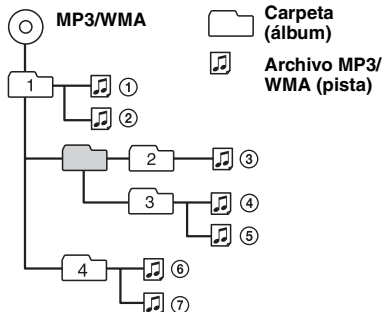

Acerca de los archivos MP3 (solamente los modelos CDX-GT370S/GT370/GT270S/GT270)

- MP3, que significa MPEG-1 Audio Layer-3, es un formato estándar de compresión de archivos de música. Comprime los datos de CD de audio a aproximadamente 1/10 de su tamaño original.
- Las versiones 1.0, 1.1, 2.2, 2.3 y 2.4 del indicador ID3 se aplican únicamente a archivos MP3. El indicador ID3 puede tener entre 15/30 caracteres (versiones 1.0 y 1.1) o entre 63/126 (versiones 2.2, 2.3 y 2.4).
- Al asignar un nombre a un archivo MP3, asegúrese de añadir la extensión “.mp3” al nombre del archivo.
- Durante la reproducción de un archivo MP3 de VBR (Velocidad de bits variable) o al avanzar o retroceder rápidamente, es posible que el tiempo de reproducción transcurrido no se muestre con precisión.

Nota

Si reproduce un archivo MP3 de alta velocidad de bits, como 320 kbps, el sonido puede ser discontinuo.

Acerca de los archivos WMA (solamente los modelos CDX-GT370S/GT370/GT270S/GT270)

- WMA, que significa Windows Media Audio, es un formato estándar de compresión de archivos de música. Comprime los datos de CD de audio a aproximadamente 1/22* de su tamaño original.
- El indicador de WMA tiene 63 caracteres.
- Al asignar un nombre a un archivo WMA, asegúrese de añadir la extensión “.wma” al nombre del archivo.
- Durante la reproducción de un archivo WMA de VBR (Velocidad de bits variable) o al avanzar o retroceder rápidamente, es posible que el tiempo de reproducción transcurrido no se muestre con precisión.

* solamente los de 64 kbps

Nota

No es posible reproducir los archivos WMA que se indican a continuación.

- archivos con formato de compresión sin pérdida
- archivos protegidos por derechos de autor

Si desea realizar alguna consulta o solucionar algún problema relativo a la unidad que no se trate en este manual, póngase en contacto con el distribuidor Sony más cercano.

Mantenimiento

Sustitución de la pila de litio del control remoto de tarjeta

En condiciones normales, la pila dura aproximadamente 1 año. (La duración puede ser menor en función de las condiciones de uso.)

El alcance del control remoto de tarjeta disminuye a medida que se agota la pila. Sustitúyala por una pila de litio CR2025 nueva. El uso de cualquier otra pila podría provocar un incendio o una explosión.

RM-X151 (solamente los modelos CDX-GT370S/GT370/GT270S/GT270)

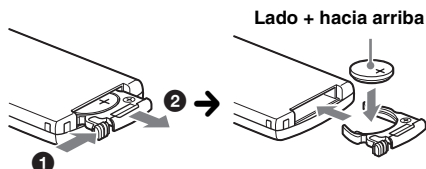

Notas sobre la pila de litio

- Mantenga la pila de litio fuera del alcance de los niños. Si se ingiriese, póngase en contacto inmediatamente con un médico.
- Limpie la pila con un paño seco para garantizar un contacto óptimo.
- Asegúrese de observar la polaridad correcta al instalarla.
- No sujete la pila con pinzas metálicas, ya que podría producirse un cortocircuito.

ADVERTENCIA

La pila puede explotar si no se emplea adecuadamente.

No recargue la pila; tampoco la desmonte ni la arroje al fuego.

Sustitución del fusible

Al sustituir el fusible, asegúrese de utilizar uno cuyo amperaje coincida con el especificado en el original. Si el fusible se funde, verifique la conexión de alimentación y sustitúyalo. Si el fusible vuelve a fundirse después de sustituirlo, es posible que exista alguna falla de funcionamiento interno. En tal caso, consulte con el distribuidor Sony más cercano.

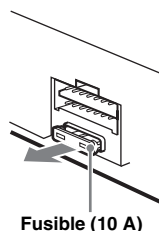

Fusible (10 A)

Limpieza de los conectores

Es posible que la unidad no funcione correctamente si los conectores entre ésta y el panel frontal están sucios. Para evitar esta situación, extraiga el panel frontal (página 5) y limpie los conectores con un hisopo de algodón. No aplique demasiada fuerza, ya que podría dañar los conectores.

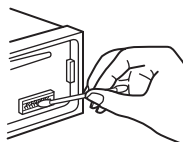

Unidad principal

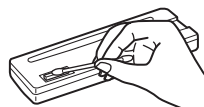

Parte posterior del panel frontal

Notas

- Por razones de seguridad, apague el motor antes de limpiar los conectores y extraiga la llave del interruptor de encendido.
- No toque nunca los conectores directamente con los dedos ni con ningún dispositivo metálico.

Extracción de la unidad

1 Extraiga el marco de protección.

- 1 Extraiga el panel frontal (página 5).
- 2 Fije las llaves de liberación al marco de protección.

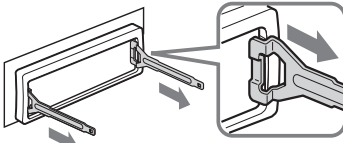

Orienta las llaves de liberación como se indica en la ilustración.

- 3 Tire de las llaves de liberación para extraer el marco de protección.

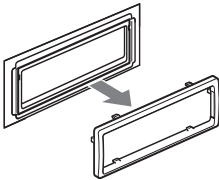

2 Extraiga la unidad.

- 1 Inserte las dos llaves de liberación simultáneamente hasta escuchar un clic.

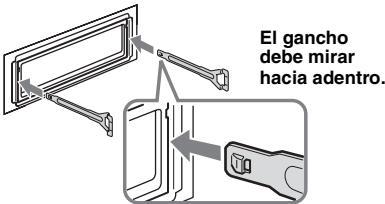

- 2 Tire de las llaves de liberación para extraer la unidad.

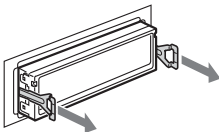

- 3 Deslice la unidad para extraerla del marco.

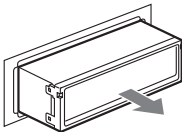

Especificaciones

Sección del reproductor de CD

Relación señal-ruido: 120 dB

Respuesta de frecuencia: de 10 a 20 000 Hz

Fluctuación y trémolo: inferior al límite medible

Sección del sintonizador

FM

Rango de sintonización:

de 87,5 a 108,0 MHz (a intervalos de 50 kHz)

de 87,5 a 107,9 MHz (a intervalos de 200 kHz)

Intervalo de sintonización de FM: 50 kHz/200 kHz conmutable

Terminal de antena: conector de antena externa

Frecuencia intermedia: 10,7 MHz/450 kHz

Sensibilidad útil: 9 dBf

Selectividad: 75 dB a 400 kHz

Relación señal-ruido: 67 dB (estéreo), 69 dB (mono)

Distorsión armónica a 1 kHz: 0,5 % (estéreo), 0,3 % (mono)

Separación: 35 dB a 1 kHz

Respuesta de frecuencia: de 30 a 15 000 Hz

MW

Rango de sintonización:

de 531 a 1 602 kHz (a intervalos de 9 kHz)

de 530 a 1 710 kHz (a intervalos de 10 kHz)

Intervalo de sintonización de MW: 9 kHz/10 kHz conmutable

Terminal de antena: conector de antena externa

Frecuencia intermedia: 10,7 MHz/450 kHz

Sensibilidad: 30 µV

SW

Rango de sintonización:

SW1: de 2 940 a 7 735 kHz

SW2: de 9 500 a 18 135 kHz

(excepto 10 140 a 11 575 kHz)

Terminal de antena: conector de antena externa

Frecuencia intermedia: 10,7 MHz/450 kHz

Sensibilidad: 30 µV

Sección del amplificador de potencia

Salidas: salidas de altavoz (conectores de sellado seguro)

Impedancia de altavoces: de 4 a 8 Ω

Salida máxima de potencia: 52 W × 4 (a 4 Ω)

Generales

Salida:

Terminal de salidas de audio (intercambiable entre

altavoz potenciador de graves y posterior)

Terminal de control del relé de la antena

motorizada

Terminal de control del amplificador de potencia

Entradas:

Terminal de entrada de control BUS

(solamente los modelos CDX-GT370S/GT370)

Terminal de entrada de audio BUS

(solamente los modelos CDX-GT370S/GT370)

Terminal de entrada de la antena

Toma de entrada AUX (minitoma estéreo)

continúa en la página siguiente →

Controles de tono:

- Bajos: ± 10 dB a 60 Hz (XPLOD)
- Medios: ± 10 dB a 1 kHz (XPLOD)
- Altos: ± 10 dB a 10 kHz (XPLOD)

Sonoridad:

- +4 dB a 100 Hz
- +2 dB a 10 kHz

Requisitos de alimentación: batería de automóvil de cc de 12 V (masa negativa)

Dimensiones: aprox. $178 \times 50 \times 179$ mm (an/al/prf)

Dimensiones de montaje:

aprox. $182 \times 53 \times 162$ mm (an/al/prf)

Peso: aprox. 1,2 kg

Accesorios suministrados:

Control remoto de tarjeta: RM-X151
(solamente los modelos CDX-GT370S/GT370/GT270S/GT270)

Componentes de instalación y conexiones
(1 juego)

Equipo y accesorios opcionales:

para los modelos CDX-GT370S/GT370

- Cable BUS (suministrado con un cable con terminales RCA): RC-61 (1 m), RC-62 (2 m)
- Cambiador de CD (10 discos): CDX-757MX, CDX-656X
- Selector AUX-IN: XA-300
- Adaptador de interfaz para iPod: XA-120IP

Es posible que su distribuidor no comercialice algunos de los accesorios que figuran en la lista anterior. Pídale información detallada.

Tecnología de codificación de audio MPEG Layer-3 y patentes bajo licencia de Fraunhofer IIS y Thomson.

El diseño y las especificaciones están sujetos a cambios sin previo aviso.



- Ciertas placas del circuito impreso no contienen retardantes de llama halogenados.
- Los chasis impresos no contienen retardantes de llama halogenados.
- Para el material de relleno y protección se ha utilizado papel.

Solución de problemas

La siguiente lista de comprobación le ayudará a solucionar los problemas que puedan producirse con la unidad.

Antes de consultarla, revise los procedimientos de conexión y de funcionamiento.

Generales

La unidad no recibe alimentación.

- Revise la conexión. Si todo está en orden, compruebe el fusible.
- Si la unidad está apagada y la pantalla desaparece, no se puede operar con el control remoto.*2
→ Encienda la unidad.

La antena motorizada no se extiende.

La antena motorizada no dispone de una caja de relé.

No se emite el sonido.

- El volumen es demasiado bajo.
- La función ATT está activada.
- La posición del control de equilibrio "FAD" no está ajustada para un sistema de 2 altavoces.
- El cambiador de CD no es compatible con el formato del disco (MP3/WMA).*1
→ Reproduzca con un cambiador de CD de Sony compatible con MP3 o con esta unidad.

No se escuchan pitidos.

- El sonido de los pitidos está cancelado (página 10).
- Se encuentra conectado un amplificador de potencia opcional y no está usando el amplificador integrado.

El contenido de la memoria se borró.

- Presionó el botón RESET.
→ Vuelva a almacenar los datos en la memoria.
- Se desconectó el cable de la alimentación o la batería.
- El cable de la alimentación no está conectado correctamente.

Las emisoras almacenadas y la hora correcta se borrarán.

El fusible se fundió.

Se escucha ruido cuando se cambia la posición de la llave de encendido.

Los cables no coinciden correctamente con el conector de alimentación auxiliar del automóvil.

Durante la reproducción o la recepción, se inicia el modo de demostración.

Si no se realiza ninguna operación durante 5 minutos y "DEMO-ON" está ajustado, se inicia el modo de demostración.

→ Ajuste "DEMO-OFF" (página 10).

Las indicaciones desaparecen de la pantalla o no aparecen en ella.

- El atenuador está ajustado en “DIM-ON” (página 10).
- La pantalla se apaga si mantiene presionado (OFF).
→ Mantenga presionado (OFF) en la unidad hasta que se ilumine la pantalla.
- Los conectores están sucios (página 14).

La función de desconexión automática no funciona.

La unidad está encendida. La función de desconexión automática se activa después de apagar la unidad.
→ Apague la unidad.

La pantalla se apaga mientras la unidad se encuentra en funcionamiento.

La función de desactivación de la pantalla está activada (página 10).

No es posible operar la unidad mediante el control remoto de tarjeta.*2

- Si la función de desactivación de la pantalla está activada (la pantalla no está iluminada), no es posible operar la unidad mediante el control remoto de tarjeta (página 10).
- Asegúrese de que se retiró la película de aislamiento (página 5).

Reproducción de CD/MD

No es posible insertar el disco.

- Ya hay un disco insertado.
- El disco se insertó a la fuerza al revés o de forma incorrecta.

No se inicia la reproducción.

- Disco defectuoso o sucio.
- Los discos CD-R/CD-RW no son para audio (página 13).

No es posible reproducir archivos MP3/WMA.*2

El disco no es compatible con el formato y la versión de MP3/WMA (página 13).

Los archivos MP3/WMA tardan más tiempo en reproducirse que los demás.*2

El inicio de la reproducción de los siguientes discos tarda algo más de tiempo.

- disco grabado con una estructura de árbol complicada.
- disco grabado en Multi Session.
- disco al que es posible añadir datos.

Los elementos de pantalla no se desplazan.

- En el caso de discos con muchos caracteres, es posible que éstos no se desplacen.
- “A.SCRL” está ajustado en “OFF”.
→ Ajuste “A.SCRL-ON” (página 10).
→ Mantenga presionado (DSPL) (SCRL).*2

Se producen saltos de sonido.

- La instalación no es correcta.
→ Instale la unidad en un ángulo inferior a 45° en una parte firme del automóvil.
- Disco defectuoso o sucio.

Los botones de operación no funcionan.*1

El disco no se expulsa.

- Presione el botón RESET (página 5).*1
- Presione ▲ (expulsar) (página 6).*3

Recepción de radio

No es posible recibir las emisoras.

Hay ruidos que obstaculizan el sonido.

- Conecte un cable de control de antena motorizada (azul) o un cable de fuente de alimentación auxiliar (rojo) al cable de suministro de alimentación del amplificador de antena del automóvil (sólo cuando el automóvil tenga una antena de FM/MW/SW incorporada en el cristal trasero o lateral).
- Compruebe la conexión de la antena del automóvil.
- La antena automática no se extiende.
→ Compruebe la conexión del cable de control de la antena motorizada.
- Revise la frecuencia.

No es posible utilizar la sintonización programada.

- Almacene la frecuencia correcta en la memoria.
- La señal de emisión es demasiado débil.

No es posible utilizar la sintonización automática.

- El ajuste del modo de búsqueda local no es correcto.
→ La sintonización se detiene con demasiada frecuencia:
Ajuste “LOCAL-ON” (página 10).
→ La sintonización no se detiene en una emisora:
Ajuste “MONO-ON” (página 10).
- La señal de emisión es demasiado débil.
→ Use la sintonización manual.

Durante la reproducción de FM, la indicación “ST” parpadea.

- Sintonice la frecuencia con precisión.
- La señal de emisión es demasiado débil.
→ Ajuste “MONO-ON” (página 10).

Un programa de FM emitido en estéreo se escucha en monoaural.

La unidad se encuentra en el modo de recepción monoaural.
→ Ajuste “MONO-OFF” (página 10).

*1 *Solamente los modelos CDX-GT370S/GT370*

*2 *Solamente los modelos CDX-GT370S/GT370/GT270S/GT270*

*3 *Solamente los modelos CDX-GT270S/GT270/GT170S/GT170*

Mensajes/indicaciones de error

BLANK (solamente los modelos CDX-GT370S/GT370)

No hay pistas grabadas en el MD.*¹

→ Reproduzca un MD que tenga pistas grabadas.

ERROR*²

• El disco está sucio o se insertó al revés.*¹

→ Límpielo o insértelo de forma correcta.

• Se insertó un disco vacío.

• No es posible reproducir el disco debido a un problema.

→ Inserte otro disco.

FAILURE

La conexión de los altavoces y amplificadores es incorrecta.

→ Consulte el manual de instalación/conexiones de este modelo para revisar la conexión.

LOAD

La unidad o el cambiador están cargando el disco.

→ Espere hasta que finalice.

L. SEEK +/-

El modo de búsqueda local está activado durante la sintonización automática.

NO DISC (solamente los modelos CDX-GT370S/GT370)

El disco no está insertado en el cambiador de CD/MD.

→ Inserte los discos en el cambiador.

NO INFO (solamente los modelos CDX-GT370S/GT370/GT270S/GT270)

No se grabó información de texto en el archivo MP3/WMA.

NO MAG (solamente los modelos CDX-GT370S/GT370)

El cargador de discos no está insertado en el cambiador de CD.

→ Inserte el cargador en el cambiador.

NO MUSIC

El disco no contiene ningún archivo de música.

→ Inserte un CD de música en esta unidad o en un cambiador con capacidad para reproducir MP3.

NO NAME

No se grabó ningún nombre de disco/pista en la pista.

NOTREADY (solamente los modelos CDX-GT370S/GT370)

La tapa del cambiador de MD está abierta o los MD no están insertados correctamente.

→ Cierre la tapa o inserte los MD correctamente.

OFFSET

Es posible que se haya producido una falla interna.

→ Revise la conexión. Si el indicador de error permanece en pantalla, póngase en contacto con el distribuidor Sony más cercano.

PUSH EJT (solamente los modelos CDX-GT270S/GT270/GT170S/GT170)

No es posible expulsar el disco.

→ Presione ▲ (expulsar) (página 6).

READ

La unidad está leyendo toda la información de pistas y de álbumes del disco.

→ Espere hasta que finalice la lectura y se inicie la reproducción automáticamente. Es posible que demore más de un minuto en función de la estructura del disco.

RESET (solamente los modelos CDX-GT370S/GT370)

La unidad de CD y el cambiador de CD/MD no pueden utilizarse debido a algún problema.

→ Presione el botón RESET (página 5).

“ L L L L ” o “ 〰 〰 〰 ”

Durante la operación de avance o retroceso rápido, llegó al principio o al final del disco, por lo que no es posible continuar.

“ _ ”

No se puede mostrar el carácter con la unidad.

*¹ La pantalla muestra el número del disco que causa el error.

*² Si se produce un error durante la reproducción de un CD o MD, el número de disco del CD o MD no aparece en pantalla.

Si estas soluciones no ayudan a mejorar la situación, póngase en contacto con el distribuidor Sony más cercano.

Si entrega la unidad para su reparación a causa de problemas en la reproducción de CD, lleve el disco que se utilizó cuando se produjo el problema.

RESET (تنها مدل های CDX-GT370S/GT370)

دستگاه CD و تعویض کننده CD/MD نمی توانند بنا به مشکلی بکار گرفته شوند.
← دکمه RESET را فشار دهید (صفحه ۵).

" L L L L " یا " R R R R "

در حین عقب رفتن یا سریع به جلو، شما به ابتدا یا پایان دیسک رسیده اید و نمی توانید بیش از این پیش بروید.

" "

کارا کتر نمی تواند توسط دستگاه نمایش داده شود.

* ۱ شماره دیسک دیسکی که باعث خطا می شود در صفحه نمایش ظاهر می شود.

* ۲ اگر در حین پخش یک CD یا MD یک خطا اتفاق بیفتد، شماره دیسک CD یا MD در صفحه نمایش ظاهر نمی شود.

اگر این راه حل ها کمکی در بهبود شرایط ایجاد نمی کنند، با نزدیکترین فروشنده سونی Sony خود مشورت نمایید. اگر شما دستگاه را به دلیل مشکل در پخش CD برای تعمیر می برید، دیسکی که در هنگام بروز مشکل مورد استفاده قرار گرفته است را نیز همراه بیاورید.

صد ارد می شود.

- نصب صحیح نمی باشد.
- ← دستگاه را در یک زاویه ۴۵ درجه در یک قسمت محکم از اتومبیل نصب کنید.
- دیسک معیوب یا کثیف.

دکمه های بکارگیری کار نمی کنند.* دیسک خارج نخواهد شد.

- دکمه RESET را فشار دهید (صفحه ۵).*
- ▲ (خروج) را فشار دهید (صفحه ۶).*

ERROR*

- دیسک کثیف است یا سر و ته وارد شده است.*
- ← دیسک را تمیز کنید یا بطور صحیح وارد کنید.
- یک دیسک خالی وارد شده است.
- دیسک به دلیل مشکلی نمی تواند پخش شود.
- ← دیسک دیگری را وارد کنید.

FAILURE

- اتصال بلندگوها/تقویت کننده ها نادرست است.
- ← راهنمای نصب اتصال این مدل را برای بازبینی اتصال ملاحظه نمایید.

LOAD

- دستگاه/تعویض کننده دارد دیسک را بارگذاری می کند.
- ← صبر کنید تا بارگذاری کامل شود.

L. SEEK +/-

- حالت جستجوی محلی در حین موج یابی خودکار روشن است.
- NO DISC** (تنها مدل های CDX-GT370S/GT370)
دیسک در تعویض کننده CD/MD وارد نشده است.
- ← دیسک ها را در تعویض کننده وارد کنید.

NO INFO (تنها مدل های CDX-GT370S/GT370/GT270S/ GT270)

- اطلاعات متن در فایل های MP3/WMA نوشته نمی شود.
- NO MAG** (تنها مدل های CDX-GT370S/GT370)
مخزن دیسک در تعویض کننده CD وارد نشده است.
- ← مخزن را در تعویض کننده وارد کنید.

NO MUSIC

- دیسک حاوی فایل موسیقی نمی باشد.
- ← یک CD موسیقی را در این دستگاه یا تعویض کننده قابل پخش MP3 وارد کنید.

NO NAME

- نام دیسک/تراک در تراک نوشته نشده است.

NOTREADY (تنها مدل های CDX-GT370S/GT370)

- دربوش تعویض کننده MD باز است یا MD ها بطور صحیح وارد نشده اند.
- ← دربوش را ببندید یا MD ها را بطور صحیح وارد کنید.

OFFSET

- ممکن است یک سوء عملکرد داخلی وجود داشته باشد.
- ← اتصال را بازبینی کنید. اگر نشانگر خطا بر روی صفحه نمایش باقی می ماند، با نزدیکترین فروشنده سونی Sony خود مشورت نمایید.

PUSH EJT (تنها مدل های CDX-GT270S/GT270/ GT170S/GT170)

- دیسک نمی تواند خارج شود.
- ← ▲ (خروج) را فشار دهید (صفحه ۶).

READ

- دستگاه در حال خواندن تمام اطلاعات تراک و آلبوم بر روی دیسک می باشد.
- ← صبر کنید تا خواندن تمام شود و پخش بطور خودکار شروع می شود. بسته به ساختار دیسک، آن ممکن است بیشتر از یک دقیقه طول بکشد.

دریافت رادیو

ایستگاه ها را نمی توان دریافت کرد. صدا توسط پارازیت ها مختل می شود.

- یک سیم کنترل آنتن برقی (آبی) یا سیم منبع برق جانبی (قرمز) را به سیم منبع برق یک تقویت کننده آنتن اتومبیل وصل کنید (تنها هنگامی که اتومبیل شما دارای آنتن FM/MW/SW داخلی در شیشه عقب/کناری می باشد).
- اتصال آنتن اتومبیل را بازبینی کنید.
- آنتن خودکار بالا نخواهد رفت.
- ← اتصال سیم کنترل آنتن برقی را بازبینی کنید.
- فرکانس را بازبینی کنید.

موج یابی از پیش تنظیم شده ممکن نیست.

- فرکانس صحیح در حافظه را ذخیره کنید.
- سیگنال پخش بسیار ضعیف است.

موج یابی خودکار ممکن نیست.

- تنظیم حالت جستجوی محلی صحیح نیست.
- ← موج یابی بطور پیاپی متوقف می شود:
- "LOCAL-ON" را تنظیم کنید (صفحه ۱۰).
- ← موج یابی در یک ایستگاه متوقف نمی شود:
- "MONO-ON" را تنظیم کنید (صفحه ۱۰).
- سیگنال پخش بسیار ضعیف است.
- ← موج یابی دستی را انجام دهید.

در حین دریافت FM، نشانگر "ST" چشمک می زند.

- فرکانس را بطور صحیح موج یابی کنید.
- سیگنال پخش بسیار ضعیف است.
- ← "MONO-ON" را تنظیم کنید (صفحه ۱۰).

یک پخش برنامه FM در استریو بصورت مونورال شنیده می شود.

- دستگاه در حالت دریافت مونورال قرار دارد.
- ← "MONO-OFF" را تنظیم کنید (صفحه ۱۰).

- * ۱ تنها مدل های CDX-GT370S/GT370
- * ۲ تنها مدل های CDX-GT370S/GT370/GT270S/GT270
- * ۳ تنها مدل های CDX-GT270S/GT270/GT170S/GT170

نمایش ها / پیغام های خطا

BLANK (تنها مدل های CDX-GT370S/GT370)

- تراک ها بر روی MD ضبط نشده اند.*
- ← یک MD با تراک های ضبط شده را پخش کنید.

تکنولوژی رمزگذاری صوتی MPEG Layer-3 و امتیاز نامه های تحت مجوز از Fraunhofer IIS و Thomson. طرح و مشخصات بدون اطلاع قبلی در معرض تغییر هستند.



- بازدارنده های شعله هالوژن دار در بعضی از مدارهای سیم کشی چاپ شده استفاده نشده اند.
- بازدارنده های شعله هالوژن دار در کابینت ها استفاده نشده اند.
- بالشتک های بسته بندی از جنس کاغذ می باشند.

عیب یابی

فهرست زیر به شما کمک خواهد کرد تا بعضی از مشکلاتی که ممکن است شما با دستگاه خود پیدا کنید را حل کنید. پیش از خواندن فهرست زیر، اتصال و روندهای عملیاتی را بازبینی کنید.

موارد عمومی

برق به دستگاه نمی رسد.

- اتصال را بازبینی کنید. اگر همه چیز مرتب است، فیوز را بازبینی کنید.
- اگر دستگاه خاموش است و صفحه نمایش ظاهر نمی شود، آن نمی تواند با کنترل از راه دور بکار گرفته شود.*
- ← دستگاه را روشن کنید.

آنتن برقی باز نمی شود.

آنتن برقی دارای ایستگاه تقویت نمی باشد.

عدم وجود صدا.

- درجه صدا کم است.
- عملکرد ATT فعال می شود.
- موقعیت کنترل محو کننده "FAD" برای یک سیستم ۲ بلندگو تنظیم نشده است.
- تعویض کننده CD با دیسک (MP3/WMA) ناسازگار است.*
- ← با یک تعویض کننده CD سازگار با MP3 سونی Sony، یا این دستگاه پخش کنند.

عدم وجود صدای بیپ.

- صدای بیپ لغو شده است (صفحه ۹).
- یک تقویت کننده اختیاری نیرو وصل شده است و شما از تقویت کننده داخلی استفاده نمی کنید.

محتویات حافظه پاک شده است.

- دکمه RESET فشار داده شده است.
- ← دوباره در حافظه ذخیره کنید.
- سیم نیروی برق یا باتری جدا شده است.
- سیم نیروی برق بطور صحیح وصل نشده است.

ایستگاه های ذخیره شده و زمان صحیح پاک شده است.

فیوز منفجر شده است.

هنگامی که سوییچ چرخانده می شود تولید پارازیت می کند. سیم ها بطور صحیح با اتصال دهنده برق جانبی اتومبیل تطبیق داده شده اند.

در حین پخش یا دریافت، وضعیت نمایش شروع می شود.

- در صورتی که هیچ عملیاتی با تنظیم "DEMO-ON" برای ۵ دقیقه انجام نشود، وضعیت نمایش شروع می شود.
- ← "DEMO-OFF" را تنظیم کنید (صفحه ۹).

صفحه نمایش از پنجره صفحه نمایش محو می شود/ در آن ظاهر نمی شود.

- تار کننده بر روی "DIM-ON" تنظیم شده است (صفحه ۱۰).
- اگر شما (OFF) را فشار داده و نگاه دارید صفحه نمایش محو می شود.
- ← (OFF) بر روی دستگاه را فشار داده و نگاه دارید تا صفحه نمایش ظاهر شود.
- اتصال دهنده ها کثیف هستند (صفحه ۱۳).

عملکرد خاموشی خودکار کار نمی کند.

- دستگاه روشن است. عملکرد خاموشی خودکار بعد از اینکه دستگاه خاموش شد فعال می شود.
- ← دستگاه را خاموش کنید.

در حالیکه دستگاه در حال کار است صفحه نمایش محو می شود.

عملکرد قطع کامل بر روی روشن تنظیم شده است (صفحه ۹).

عملیات دستگاه کنترل از راه دور کار نمی کند.*

- اگر عملکرد قطع کامل فعال باشد (بدون روشنی)، عملیات دستگاه کنترل از راه دور کار نمی کند (صفحه ۹).
- اطمینان حاصل کنید که روکش عایق برداشته شده است (صفحه ۵).

پخش CD/MD

دیسک را نمی توان بارگذاری کرد.

- یک دیسک دیگر از قبل بارگذاری شده است.
- دیسک با اجبار سر و ته یا در جهت اشتباه وارد شده است.

دیسک پخش نمی شود.

- دیسک معیوب یا کثیف.
- CD-R/CD-RW ها برای استفاده صوتی نیستند (صفحه ۱۲).

فایل های MP3/WMA نمی توانند پخش شوند.*

دیسک با فرمت و نسخه MP3/WMA ناسازگار است (صفحه ۱۲).

پخش فایل های MP3/WMA بیشتر از فایل های دیگر طول می کشد.*

- دیسک های زیر مدت زمان بیشتری طول می کشند تا پخش آن ها شروع شود.
- یک دیسک ضبط شده با یک ساختار درخت پیچیده.
- یک دیسک ضبط شده بصورت چند جلسه ای Multi Session.
- یک دیسک که داده ها می توانند به آن اضافه شوند.

آیتم های نمایش را نمی توان مرور کرد.

- برای دیسک ها با تعداد بسیار زیادی کاراکتر، آن ها ممکن است مرور نشوند.
- "A.SCR.L" بر روی "OFF" تنظیم شده است.
- ← "A.SCR.L-ON" را تنظیم کنید (صفحه ۱۰).
- ← (DSPL) (SCRL) را فشار داده و نگاه دارید.*

به صفحه بعد بروید ←

2 دستگاه را خارج کنید.

1 هر دو کلید های آزادسازی را بطور همزمان وارد کنید تا آن ها صدای تیک دهند.

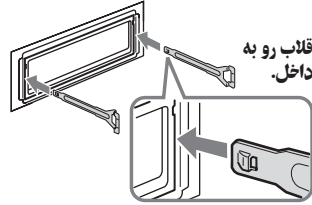

2 کلید های آزادسازی را بشکستد تا دستگاه را جدا کنید.

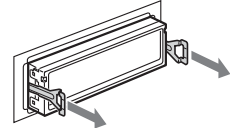

3 دستگاه را از پایه به بیرون بلغزانید.

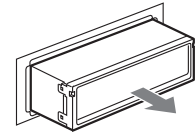

فرکانس متوسط: ۱۰/۷ مگاهرتز/۴۵۰ کیلوهرتز
حساسیت: ۳۰ میکرو ولت
SW

محدوده موج یابی:

SW1: ۲۹۴۰ تا ۷۷۳۵ کیلوهرتز
SW2: ۹۵۰۰ تا ۱۸۱۳۵ کیلوهرتز
(بجز ۱۰۱۴۰ تا ۱۱۵۷۵ کیلوهرتز)
ترمینال آنتن (هوایی):

اتصال دهنده آنتن (هوایی) خارجی
فرکانس متوسط: ۱۰/۷ مگا هرتز/۴۵۰ کیلوهرتز
حساسیت: ۳۰ میکرو ولت

بخش تقویت کننده برق

خروجی ها: خروجی های بلندگو (اتصال دهنده های مهر قطعی)
امپدانس بلندگو: ۴ تا ۸ اهم
حدا کثر خروجی برق: ۵۲ وات × ۴ (در ۴ اهم)

موارد عمومی

خروجی:

ترمینال خروجی های صدا (قابل تعویض فرعی/پشتی)
ترمینال کنترل تقویت آنتن برقی
ترمینال کنترل تقویت کننده نیرو

ورودی ها:

ترمینال ورودی کنترل BUS
(تنها مدل های CDX-GT370S/GT370)
ترمینال ورودی صدای BUS
(تنها مدل های CDX-GT370S/GT370)
ترمینال ورودی آنتن
فیش ورودی AUX (فیش کوچک استریو)

کنترل های تون:

پایین: ۱۰± دسی بل در ۶۰ هرتز (XPLOD)
متوسط: ۱۰± دسی بل در ۱ کیلوهرتز (XPLOD)
بالا: ۱۰± دسی بل در ۱۰ کیلوهرتز (XPLOD)
بلندی صدا:

۴+ دسی بل در ۱۰۰ هرتز

۲+ دسی بل در ۱۰ کیلوهرتز

برق مورد نیاز: باتری اتومبیل برق مستقیم ۱۲ ولت
(منفی زمین (زمین))

ابعاد: تقریباً ۱۷۸ × ۵۰ × ۱۷۹ میلیمتر (عرض/ارتفاع/عمق)
ابعاد نصب: تقریباً ۱۸۲ × ۵۳ × ۱۶۲ میلیمتر (عرض/ارتفاع/عمق)
جرم: تقریباً ۱/۲ کیلوگرم
لوازم جانبی ضمیمه شده:

دستگاه کنترل از راه دور کارت: RM-X151

(تنها مدل های CDX-GT370S/GT370/GT270S/GT270)

قطعات برای نصب و اتصالات (۱ مجموعه)

لوازم جانبی/تجهیزات اختیاری:

برای مدل های CDX-GT370S/GT370

کابل BUS (ضمیمه شده با یک سیم پین RCA):

RC-61 (۱ متر)، RC-62 (۲ متر)

تعویض کننده CD (۱۰ دیسک): CDX-656X, CDX-757MX

انتخابگر AUX-IN: XA-300

آداپتور اینترفیس برای iPod: XA-120IP

فروشنده شما ممکن است بعضی از لوازم جانبی ذکر شده در بالا را خرید و فروش نکند. لطفاً برای جزئیات دقیق از فروشنده خود پرس و جو کنید.

مشخصات

بخش پخش کننده CD

نسبت سیگنال به پارازیت: ۱۲۰ دسی بل
پاسخ فرکانس: ۱۰ تا ۲۰۰۰۰ هرتز
صدا و لرزش: پایین تر از حد قابل اندازه گیری

بخش موج یاب

FM

محدوده موج یابی:

۸۷/۵ تا ۱۰۸/۰ مگا هرتز (در فواصل ۵۰ کیلوهرتز)
۸۷/۹ تا ۱۰۷/۹ مگا هرتز (در فواصل ۲۰۰ کیلوهرتز)
فواصل موج یابی FM: قابل تغییر میان ۵۰ کیلوهرتز/۲۰۰ کیلوهرتز

ترمینال آنتن (هوایی): اتصال دهنده آنتن خارجی
فرکانس متوسط: ۱۰/۷ مگا هرتز/۴۵۰ کیلوهرتز

حساسیت قابل استفاده: ۹ dBf

حق انتخاب: ۷۵ دسی بل در ۴۰۰ کیلوهرتز

نسبت سیگنال به پارازیت: ۶۷ دسی بل (استریو)، ۶۹ دسی بل (مونو)

انحراف هماهنگ در ۱ کیلوهرتز: ۰/۵ درصد (استریو)، ۰/۳ درصد (مونو)

جدایی: ۳۵ دسی بل در ۱ کیلوهرتز

پاسخ فرکانس: ۳۰ تا ۱۵۰۰۰ هرتز

MW

محدوده موج یابی:

۵۳۱ تا ۱۶۰۲ کیلوهرتز (در فواصل ۹ کیلوهرتز)

۵۳۰ تا ۱۷۱۰ کیلوهرتز (در فواصل ۱۰ کیلوهرتز)

فواصل موج یابی MW: قابل تغییر میان ۹ کیلوهرتز/۱۰ کیلوهرتز

ترمینال آنتن (هوایی): اتصال دهنده آنتن خارجی

تمیز کردن اتصال دهنده ها

در صورتی که اتصال دهنده ها میان دستگاه و پانل جلویی تمیز نباشند دستگاه ممکن است بطور صحیح عمل نکند. برای جلوگیری از این امر، پانل جلویی را جدا کنید (صفحه ۵) و اتصال دهنده ها را با یک پاک کننده پنبه ای تمیز کنید. نیروی بیش از حد را وارد نکنید. در غیر اینصورت، ممکن است اتصال دهنده ها صدمه ببینند.

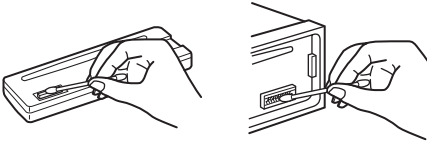

پشت پانل جلویی

دستگاه اصلی

نکات

- به منظور ایمنی، پیش از تمیز کردن اتصال دهنده ها احتراق را خاموش کنید، و کلید را از سوئیچ احتراق خارج کنید.
- هرگز اتصال دهنده ها را مستقیماً با انگشتان خود یا با هرگونه دستگاه فلزی لمس نکنید.

خارج کردن دستگاه

1 بدنه محافظ را خارج کنید.

- 1 پانل جلویی را خارج کنید (صفحه ۵).
- 2 کلیدهای آزادسازی را با بدنه محافظ درگیر کنید.

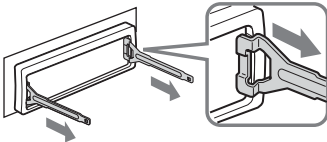

کلیدهای آزادسازی را در جهتی که نشان داده شده است هدایت کنید.

- 3 کلیدهای آزادسازی را بیرون بکشید تا بدنه محافظ را خارج کنید.

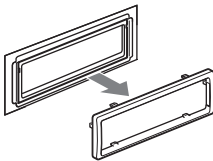

به صفحه بعد بروید ←

اگر شما هرگونه سوال یا مشکلی در رابطه با دستگاه خود دارید که در این دفترچه ذکر نشده است، با نزدیکترین فروشنده سونی Sony خود مشورت نمایید.

نگهداری

جایگزین کردن باتری لیتیومی دستگاه کنترل از راه دور کارت

در شرایط معمولی، باتری تقریباً ۱ سال عمر می کند. (بسته به شرایط استفاده، عمر کار آن ممکن است کوتاه تر باشد.) هنگامی که باتری ضعیف می شود، برد کنترل از راه دور کارت کوتاه تر می شود. باتری را با یک باتری لیتیومی CR2025 جایگزین کنید. استفاده از باتری دیگر ممکن است خطر آتش سوزی یا انفجار در پی داشته باشد.

RM-X151 (تنها مدل های/CDX-GT370S/GT270S/GT270)

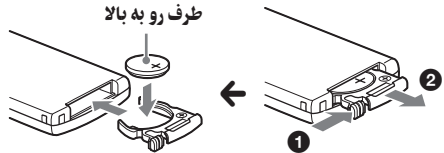

نکات در مورد باتری لیتیومی

- باتری لیتیومی را دور از دسترس کودکان نگاه دارید. در صورت بلعیده شدن باتری، بلافاصله با یک پزشک مشورت کنید.
- باتری را با یک پارچه خشک تمیز کنید تا از سالم بودن اتصال مطمئن شوید.
- اطمینان حاصل کنید که هنگام نصب باتری قطب صحیح را رعایت می کنید.
- باتری با ضامن های فلزی را نگاه ندارید، در غیر اینصورت یک اتصال کوتاه ممکن است اتفاق بیفتد.

هشدار

باتری در صورت استعمال نادرست ممکن است منفجر شود. دوباره شارژ نکنید، باز نکنید، یا در آتش دور نیاندازید.

جایگزینی فیوز

هنگام جایگزین کردن فیوز، اطمینان حاصل کنید که از یک فیوز مطابق با میزان آمپر ذکر شده در فیوز اصلی استفاده کنید. اگر فیوز منفجر شد، اتصال برق را بازبینی کنید و فیوز را جایگزین کنید. اگر فیوز بعد از جایگزینی دوباره منفجر شود، ممکن است یک سوء عملکرد داخلی وجود داشته باشد. در چنین حالتی، با نزدیکترین فروشنده سونی Sony خود مشورت نمایید.

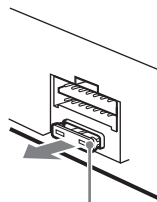

فیوز (۱۰ آمپر)

ترتیب پخش فایل های MP3/WMA (تنها مدل های CDX-GT370S/GT370/ GT270S/GT270)

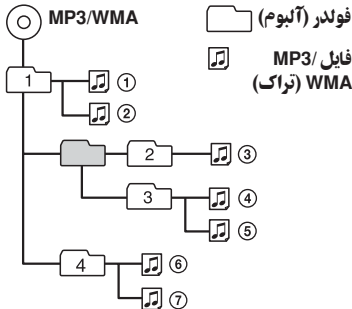

قبل از پخش کردن، دیسک ها را با یک پارچه تمیز کننده موجود در بازار تمیز کنید. هر دیسک را از مرکز آن رو به بیرون تمیز کنید. از حلال های نظیر بنزین، تیرن، تمیز کننده های موجود در بازار، یا اسپری غیر ساکن مورد استفاده برای دیسک های آنالوگ استفاده نکنید.

نکات در مورد دیسک های CD-R/CD-RW

- بعضی از دیسک های CD-R/CD-RW (بسته به تجهیزات مورد استفاده برای ضبط آن یا شرایط دیسک) ممکن است بر روی این دستگاه پخش نشوند.
- شما نمی توانید یک CD-R/یک CD-RW که فاینالیز نشده است را پخش کنید.

تنها مدل های CDX-GT370S/GT370/GT270S/ GT270

- دستگاه با فرمت سطح ۱/سطح ۲ از ISO 9660، Joliet/، Romeo در فرمت گسترش یافته، و چند جلسه ای Multi Session سازگار است.
- حداکثر تعداد:

- فولدرها (آلبوم ها): ۱۵۰ (شامل فولدرهای ریشه و خالی).
- فایل های (تراک ها) و فولدرهای موجود در یک دیسک: ۳۰۰ (اگر نام یک فولدر/فایل دارای کاراکترهای بسیاری باشد، این تعداد ممکن است کمتر از ۳۰۰ باشد).
- کاراکترهای قابل نمایش برای نام فولدر/فایل ۳۲ (Joliet)، یا ۶۴ (Romeo) می باشد.
- هنگامی که دیسک بصورت چند جلسه ای Multi Session ضبط شده است، تنها اولین تراک از اولین فرمت جلسه شناسایی شده و پخش می شود (هر فرمت دیگری رد می شود). اولویت فرمت CD-DA و MP3/WMA است.
- هنگامی که اولین تراک یک CD-DA است، تنها CD-DA اولین جلسه پخش می شود.
- هنگامی که اولین تراک یک CD-DA نیست، یک جلسه MP3/WMA پخش می شود. اگر دیسک هیچ نوع داده ای در هیچ یک از این فرمت ها را دارا نباشد، "NO MUSIC" نمایش داده می شود.

در مورد فایل های MP3

(تنها مدل های CDX-GT370S/GT370/ GT270S/GT270)

- MP3 که مختصر MPEG-1 Audio Layer-3 می باشد، یک استاندارد فرمت فشرده سازی فایل موسیقی است. آن داده های CD صوتی را تا تقریباً ۱/۱۰ اندازه اصلی آن فشرده می کند.
- نسخه های 1.0، 1.1، 2.2، 2.3 و 2.4 از نوار ID3 تنها به MP3 کاربرد دارند. نوار ID3 ۱۵/۳۰ کاراکتر (1.0 و 1.1)، یا ۶۳/۱۲۶ کاراکتر (2.2، 2.3 و 2.4) است.
- هنگام نامگذاری یک فایل MP3، اطمینان حاصل کنید که پسوند فایل "mp3" را به نام فایل اضافه کنید.
- در حین پخش یک فایل VBR (نرخ بیت متغیر) MP3 یا عقب/سرریز می جلو، ممکن است زمان پخش سپری شده بطور صحیح نمایش داده نشود.

نکته

اگر شما یک MP3 با نرخ بیت بالا، مانند ۳۲۰ کیلوبیت در ثانیه را پخش کنید، ممکن است صدا قطع و وصل شود.

در مورد فایل های WMA

(تنها مدل های CDX-GT370S/GT370/ GT270S/GT270)

- WMA، که مختصر صدای رسانه ویندوز Windows Media Audio است، یک استاندارد فرمت فشرده سازی فایل موسیقی است. آن داده های CD صوتی را به تقریباً ۱/۲۲* اندازه اصلی آن فشرده می کند.
- برچسب WMA ۶۳ کاراکتر است.
- هنگام نامگذاری یک فایل WMA، اطمینان حاصل کنید که پسوند فایل "wma" را به نام فایل اضافه می کنید.
- در حین پخش یا سریع به جلو/عقب یک فایل WMA نوع VBR (نرخ بیت متغیر)، مدت زمان پخش سپری شده ممکن است بطور صحیح نمایش داده نشود.

* تنها برای ۶۴ کیلو بیت در ثانیه

نکته

- پخش فایل های WMA زیر پشتیبانی نمی شود.
- فشرده سازی بدون اتلاف
- محافظت شده در برابر حق نشر

دیسک های موسیقی خاتمه یافته با تکنولوژی های محافظت حق نشر

این دستگاه برای پخش دیسک هایی که با استاندارد دیسک فشرده (CD) مطابق هستند طراحی شده است. اخیراً، دیسک های موسیقی مختلفی که با تکنولوژی های محافظت حق نشر رمزگذاری شده اند توسط بعضی از شرکت های ضبط به بازار عرضه شده اند. لطفاً آگاه باشید که در میان آن دیسک ها، تعدادی وجود دارند که ممکن است با استاندارد CD مطابق نباشند و ممکن است توسط این محصول پخش نشوند.

نکته در مورد دیسک های دولبه

یک دیسک دولبه یک دیسک دوطرفه است که محتویات ضبط شده DVD در یک طرف را در کنار محتویات صوتی دیجیتال در طرف دیگر قرار می دهد. البته، از آنجائیکه طرف محتویات صوتی با استاندارد دیسک فشرده (CD) مطابق نیست، پخش بر روی این دستگاه تضمین نمی شود.

تعویض کننده CD/MD (تنها مدل های CDX-GT370S/GT370)

اطلاعات اضافی

اخطارها

- اگر اتومبیل شما در زیر نور مستقیم خورشید پارک شده است، پیش از بکارگیری دستگاه اجازه دهید خنک شود.
- هنگامی که دستگاه بکار گرفته می شود آنتن برقی بطور خودکار باز خواهد شد.

تجمع رطوبت

در یک روز بارانی یا در یک منطقه بسیار نمناک، ممکن است تجمع رطوبت در داخل لنزها و صفحه نمایش دستگاه اتفاق بیافتد. در صورت بروز این پدیده، دستگاه بطور صحیح کار نخواهد کرد. در چنین حالتی، دیسک را خارج کنید و حدود یک ساعت صبر کنید تا رطوبت تبخیر شود.

برای حفظ کیفیت بالای صدا

مراقب باشید آب میوه یا نوشیدنی های دیگر را بر روی دستگاه یا دیسک ها نریزید.

نکات در مورد دیسک ها

- برای تمیز نگاه داشتن یک دیسک، سطح آن را لمس نکنید. دیسک را از کناره آن به دست بگیرید.
- دیسک ها را در زمانی که مورد استفاده قرار نمی گیرند در جعبه خود یا جلد دیسک نگاه دارید.
- دیسک ها را در معرض دمای گرم/بالا قرار ندهید. از رها کردن آن ها در یک اتومبیل پارک شده یا یک داشبورد/سینی عقب اجتناب کنید.
- برجسب ها را نجسباند، یا از دیسک ها با جوهر/علامت چسبنده استفاده نکنید. چنین دیسک هایی ممکن است در حین استفاده از چرخش باز بایستند، و باعث سوء عملکرد شوند، یا ممکن است دیسک را خراب کنند.



- از هیچ دیسکی با برجسب ها یا مواد چسبنده استفاده نکنید. ممکن است سوء عملکردهای زیر بر اثر استفاده از چنین دیسک هایی ایجاد شوند:
 - ناتوانی در خارج کردن دیسک (به دلیل کنده شدن یک برجسب با علامت چسبنده و مسدود کردن مکانیزم خروج).
 - ناتوانی در خواندن صحیح داه های صوتی (برای مثال، رد کردن پخش، یا عدم پخش) به دلیل کم شدن گرمای یک علامت چسبنده یا برجسب که باعث می شود دیسک تاب بردارد.
- دیسک ها با شکل های غیر استاندارد (برای مثال، قلب، مربع، ستاره) نمی توانند در این دستگاه پخش شوند. تلاش برای انجام موارد بالا می تواند باعث صدمه به دستگاه شود. از چنین دیسک هایی استفاده نکنید.
- شما نمی توانید دیسک های ۸ سانتیمتری را پخش کنید.

به صفحه بعد بروید ←

انتخاب تعویض کننده

- 1 **SOURCE** را بطور مکرر فشار دهید تا "CD" یا "MD" ظاهر شود.
- 2 **MODE** را بطور مکرر فشار دهید تا تعویض کننده مورد دلخواه ظاهر شود.



شماره دیسک شماره دستگاه

پخش شروع می شود.

رد کردن آلبوم ها و دیسک ها

- 1 در حین پخش، **(1)**/**(2)** (ALBUM -/+) را فشار دهید.

برای رد کردن (1)/(2) (ALBUM) را فشار دهید

آلبوم و رها کنید (برای یک لحظه نگاه دارید).

آلبوم بطور پیوسته در ظرف ۲ ثانیه اول آزادسازی.

دیسک ها بطور مکرر.

دیسک ها سپس، در ظرف ۲ ثانیه دوباره فشار بطور پیوسته دهید و نگاه دارید.

پخش تکرار و ترکیبی

- 1 در حین پخش، **(3)** (REP) یا **(4)** (SHUF) را بطور مکرر فشار دهید تا تنظیم مورد دلخواه ظاهر شود.

انتخاب برای پخش

DISC ← دیسک بطور پیوسته.

SHUF CHANGER تراک ها در تعویض کننده به ترتیب تصادفی.

SHUF ALL* تراک ها در تمام دستگاه ها به ترتیب تصادفی.

* هنگامی که یکی یا بیشتر از تعویض کننده های CD، یا دو یا بیشتر از تعویض کننده های MD وصل شده اند.

برای بازگشت به حالت پخش طبیعی، "OFF" را یا "SHUF OFF" را انتخاب کنید.

اشاره

"SHUF ALL" تراک ها را میان دستگاه های CD و تعویض کننده های MD ترکیب نمی کنند.

برای تغییر روشنایی صفحه نمایش.
 - "DIM-ON": برای تاریک کردن صفحه نمایش.
 - "DIM-OFF" (●): برای غیرفعال کردن تار کننده.

M.DSPL (نمایش متحرک)

برای انتخاب وضعیت نمایش متحرک.
CDX-GT370S/GT370
 - "M.DSPL-SA" (●): برای نشان دادن نقش های متحرک و تحلیل کننده طیف.
 - "M.DSPL-OFF" (●): برای غیرفعال کردن نمایش متحرک.
CDX-GT270S/GT270/GT170S/GT170
 - "M.DSPL-ON" (●): برای نشان دادن نقش های متحرک.
 - "M.DSPL-OFF" (●): برای غیرفعال کردن نمایش متحرک.

A.SCRLL (مرور خودکار)

برای مرور کردن آیتم نمایش داده شده طولانی بطور خودکار هنگامی که دیسک/آلبوم/تراک تغییر می کند.
 - "A.SCRLL-ON" (●): برای مرور کردن.
 - "A.SCRLL-OFF" (●): برای مرور نکردن.

LOCAL (حالت جستجوی محلی)

- "LOCAL-ON" (●): تنها برای موج یابی بر روی ایستگاه ها با سیگنال های قویتر.
 - "LOCAL-OFF" (●): برای موج یابی دریافت عادی.

MONO* (حالت مونورال)

برای بهبود دریافت ضعیف FM، حالت دریافت مونورال را انتخاب کنید.
 - "MONO-ON" (●): برای شنیدن پخش استریو بصورت مونورال.
 - "MONO-OFF" (●): برای شنیدن پخش استریو بصورت استریو.

LPF* (صافی پایین گذر)

برای انتخاب فرکانس قطع ووفر فرعی: "LPF OFF" (●)، "LPF 125Hz" یا "LPF 78Hz".

LOUD (بلندی صدا)

برای اینکه اجازه دهد شما در سطوح صدای کم بطور واضح گوش دهید.
 - "LOUD-ON" (●): برای تقویت صدای بم و زیر.
 - "LOUD-OFF" (●): برای تقویت نکردن صدای بم و زیر.

BTM (صفحه ۸)

* ۱ هنگامی که دستگاه خاموش است.
 * ۲ هنگامی که عملکرد قطع کامل فعال است، دستگاه نمی تواند با دستگاه کنترل از راه دور کارت بکار گرفته شود.
 * ۳ هنگامی که FM دریافت می شود.
 * ۴ هنگامی که خروجی صدا بر روی "SUB" تنظیم شده است.

تجهیزات صوتی اضافی

با وصل کردن یک دستگاه صوتی قابل حمل اختیاری به فیش ورودی AUX (فیش کوچک استریو) بر روی دستگاه و سپس تنها انتخاب منبع، شما می توانید از طریق بلندگوهای اتومبیل خود گوش دهید. میزان صدا برای هر تفاوت میان دستگاه و دستگاه صوتی قابل حمل قابل تنظیم است. روند زیر را دنبال کنید:

وصل کردن دستگاه صوتی قابل حمل

- 1 دستگاه صوتی قابل حمل را خاموش کنید.
- 2 صدای دستگاه را کم کنید.
- 3 به دستگاه وصل کنید.

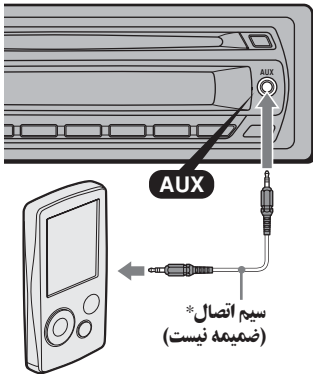

* اطمینان حاصل کنید که از یک فیش نوع مستقیم استفاده می کنید.

تنظیم سطح صدا

اطمینان حاصل کنید که میزان صدا برای هر دستگاه صوتی وصل شده را پیش از پخش تنظیم کنید.

- 1 صدای دستگاه را کم کنید.
- 2 (SOURCE) را بطور مکرر فشار دهید تا "AUX" ظاهر شود.
 "FRONT IN" ظاهر می شود.
- 3 پخش دستگاه صوتی قابل حمل را با یک صدای متوسط شروع کنید.
- 4 صدای گوش دادن معمول خود را بر روی دستگاه تنظیم کنید.
- 5 دکمه انتخاب را بطور مکرر فشار دهید تا "AUX" ظاهر شود، و درجه کنترل صدا را بچرخانید تا سطح صدا (۸- دسی بل تا ۱۸+ دسی بل) را تنظیم کنید.

تنظیم ویژگی های صدا — BAL/FAD/SUB

شما می توانید توازن، محو کننده و صدای ووفر فرعی را تنظیم کنید.

1 دکمه انتخاب را بطور مکرر فشار دهید تا "BAL" یا "FAD" یا "SUB" ظاهر شود.

آیتم به ترتیب زیر تغییر می کند:

1*LOW ← 1*MID ← 1*HI ← BAL (چپ-راست) ← FAD (جلو-عقب) ← SUB (صدای ووفر فرعی) ← 2*AUX ← 3*AUX

1* هنگامی که EQ3 فعال است (صفحه ۹).

2* هنگامی که خروجی صدا به "SUB" تنظیم شده است

(صفحه ۹). "ATT" در پایین ترین تنظیم نمایش داده می

شود، و می تواند تا ۲۱ گام تنظیم شود.

3* هنگامی که منبع AUX فعال است (صفحه ۱۰).

2 درجه کنترل صدا را برای تنظیم آیتم انتخاب شده بچرخانید.

بعد از سه ثانیه، تنظیم کامل می شود و صفحه نمایش به حالت پخش/دریافت عادی باز می گردد.

سفارشی سازی منحنی اکولایزر — EQ3

"CUSTOM" از EQ3 به شما اجازه می دهد تا تنظیمات اکولایزر خود را انجام دهید.

1 یک منبع را انتخاب کنید، سپس EQ3 را برای انتخاب "CUSTOM" بطور مکرر فشار دهید.

2 دکمه انتخاب را بطور مکرر فشار دهید تا "LOW"، "MID" یا "HI" ظاهر شود.

3 درجه کنترل صدا را برای تنظیم آیتم انتخاب شده بچرخانید.

سطح صدا در مراحل ۱ دسی بل، از ۱۰- دسی بل تا ۱۰+ دسی بل قابل تنظیم است.

مثال: CDX-GT370S

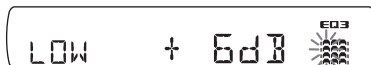

مراحل 2 و 3 را برای تنظیم اکولایزر تکرار کنید.

برای بازگرداندن منحنی اکولایزر تنظیم شده در

کارخانه، پیش از تمام شدن تنظیم، دکمه انتخاب را فشار داده و نگاه دارید.

بعد از سه ثانیه، تنظیم کامل می شود و صفحه نمایش به حالت پخش/دریافت عادی باز می گردد.

1 دکمه انتخاب را فشار داده و نگاه دارید.

صفحه نمایش تنظیم ظاهر می شود.

2 دکمه انتخاب را بطور مکرر فشار دهید تا آیتم مورد دلخواه ظاهر شود.

3 درجه کنترل صدا را بچرخانید تا تنظیم (برای مثال "ON" یا "OFF") را انتخاب کنید.

4 دکمه انتخاب را فشار دهید و نگاه دارید.

تنظیم کامل می شود و صفحه نمایش به حالت پخش/دریافت عادی باز می گردد.

نکته

آیتم های نمایش داده شده، بسته به منبع و تنظیم تفاوت خواهند داشت.

آیتم های زیر می توانند تنظیم شوند (برای جزئیات

صفحه مرجع را دنبال کنید):

"●" تنظیمات پیش فرض را نشان می دهد.

CLOCK-ADJ (تنظیم ساعت) (صفحه ۵)

BEEP

برای تنظیم کردن "BEEP-ON" (●) یا "BEEP-OFF".

1*AUX-A (صدای AUX)

برای تغییر نمایش منبع AUX "AUX-A-ON" (●) یا

"AUX-A-OFF" (صفحه ۱۰).

A.OFF (خاموشی خودکار)

برای خاموش کردن بطور خودکار پس از یک زمان مورد

دلخواه هنگامی که دستگاه خاموش است.

- "A.OFF-NO" (●)، "A.OFF-30S" (ثانیه)،

"A.OFF-30M" (دقیقه) یا "A.OFF-60M" (دقیقه)."

1*SUB/REAR

برای تغییر دادن خروجی صدا.

- "SUB-OUT" (●): برای خارج ساختن یک ووفر

فرعی.

- "REAR-OUT": برای خارج ساختن یک تقویت کننده

نیرو.

B.OUT (قطع کامل)

برای خاموش کردن روشنایی بطور خودکار برای هر منبع (برای

مثال، در حین پخش CD/دریافت رادیو، و غیره).

- "B.OUT-ON" (●): برای خاموش کردن روشنایی در

صورتی که هیچ عملیاتی برای ۵ ثانیه انجام نشود.

- "B.OUT-OFF" (●): برای غیرفعال کردن عملکرد

قطع کامل.

برای بازگرداندن نور، هر دکمه ای را فشار دهید.

DEMO (نمونه نمایشی)

برای تنظیم "DEMO-ON" (●) یا "DEMO-OFF".

ذخیره کردن و دریافت ایستگاه ها

احتیاط

هنگام موج یابی ایستگاه ها در حین رانندگی، از بهترین حافظه موج یابی (BTM) برای جلوگیری از تصادف استفاده کنید.

ذخیره کردن خودکار — BTM

1 SOURCE را بطور مکرر فشار دهید تا "TUNER" ظاهر شود.

برای تغییر دادن باند، را بطور مکرر فشار دهید. شما می توانید از FM1، FM2، FM3، MW، SW1 یا SW2 انتخاب کنید.

2 BTM را فشار داده و نگاه دارید تا وقتی که "BTM" چشمک بزند.

دستگاه ایستگاه ها را به ترتیب فرکانس بر روی دکمه های شماره ذخیره می کند. هنگامی که تنظیم ذخیره می شود یک صدای بیپ به گوش می رسد.

ذخیره کردن دستی

1 هنگام دریافت ایستگاهی که شما می خواهید ذخیره کنید، دکمه شماره (1 تا 6) را فشار داده و نگاه دارید تا "MEM" یا "MEMORY" ظاهر شود.

نشانهگر دکمه شماره در صفحه نمایش ظاهر می شود.

تکنه

اگر شما سعی کنید ایستگاه دیگری را در همان دکمه شماره ذخیره کنید، ایستگاه ذخیره شده قبلی جایگزین خواهد شد.

دریافت ایستگاه های ذخیره شده

1 باند را انتخاب کنید، سپس یک دکمه شماره (1 تا 6) را فشار دهید.

موج یابی خودکار

1 باند را انتخاب کنید، سپس +/- (SEEK) را برای جستجوی ایستگاه فشار دهید.

هنگامی که دستگاه یک ایستگاه را دریافت می کند جستجو متوقف می شود. این روند را تکرار کنید تا ایستگاه مورد دلخواه دریافت شود.

اشاره

اگر شما فرکانس ایستگاهی که می خواهید گوش دهید را می دانید، +/- (SEEK) را فشار داده و نگاه دارید تا محل فرکانس تقریبی را بیابید، سپس +/- (SEEK) را بطور مکرر فشار دهید تا به فرکانس مورد دلخواه (موج یابی دستی) تنظیم دقیق کنید.

برای جزئیات در مورد انتخاب یک تعویض کننده CD/MD، صفحه ۱۱ را ملاحظه نمایید (تنها مدل های CDX-GT370S/GT370).

آیتم های نمایش

مثال: CDX-GT370S

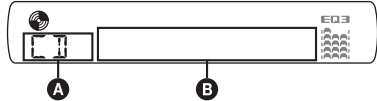

A منبع (تنها مدل های CDX-GT370S/GT370)
B شماره تراک/زمان پخش سپری شده، نام دیسک/هنرمند، شماره آلبوم*، نام آلبوم، نام تراک، اطلاعات متن*، ساعت

* شماره آلبوم تنها زمانی نمایش داده می شود که آلبوم تغییر می کند.

(تنها مدل های CDX-GT370S/GT370/GT270S/GT270)
* هنگام پخش یک MP3، برجسب ID3 نمایش داده می شود، و هنگام پخش WMA، برجسب WMA نمایش داده می شود. (تنها مدل های CDX-GT370S/GT370/GT270S/GT270)

برای تغییر دادن آیتم های صفحه نمایش B، (DSPL) را فشار دهید.

اشاره

آیتم های نمایش داده شده ممکن است بسته به مدل، نوع دیسک، فرمت ضبط، و تنظیمات متفاوت باشند. برای جزئیات در مورد MP3/WMA، صفحه ۱۲ را ملاحظه نمایید. (تنها مدل های CDX-GT370S/GT370/GT270S/GT270)

پخش تکرار و ترکیبی

1 در حین پخش، (3 REP) یا (4 SHUF) را بطور مکرر فشار دهید تا تنظیم دلخواه ظاهر شود.

انتخاب	برای پخش
TRACK	تراک بطور مکرر.
ALBUM*	آلبوم بطور مکرر.
SHUF ALBUM*	آلبوم به ترتیب تصادفی.
SHUF DISC	دیسک به ترتیب تصادفی.

* هنگامی که یک MP3/WMA پخش می شود. (تنها مدل های CDX-GT370S/GT370/GT270S/GT270)

برای بازگشت به حالت پخش عادی، "OFF" یا "SHUF OFF" را انتخاب کنید.

10 دکمه DSPL (صفحه نمایش) / SCRL (مرور)
CDX-GT370S/GT370/GT270S/ (مدل های)
GT270) صفحه ۸

برای تغییر دادن آیتیم های صفحه نمایش (فشار دهید): مرور کردن آیتیم صفحه نمایش (فشار داده و نگاه دارید).

دکمه DSPL (صفحه نمایش) (مدل های CDX- GT170S/GT170) صفحه ۸
برای تغییر دادن آیتیم های صفحه نمایش.

11 دکمه های جستجو + / - SEEK
CD:

برای رد کردن تراک ها (فشار دهید): رد کردن پیوسته تراک ها (فشار دهید، سپس در فاصله حدود یک ثانیه دوباره فشار دهید و نگاه دارید): یک تراک را به عقب/سریع به جلو ببرید (فشار دهید و نگاه دارید).
رادیو:

برای موج یابی خودکار ایستگاه (فشار دهید); یافتن یک ایستگاه ها بطور دستی (فشار دهید و نگاه دارید).

12 دکمه حالت MODE

صفحه ۸
برای انتخاب باند رادیو (FM/MW/SW)*.

13 دکمه BTM

صفحه ۸
برای شروع کردن عملکرد BTM (فشار دهید و نگاه دارید).

14 دکمه RESET (واقع شده در پشت پانل جلویی)
(تنها مدل های CDX-GT370S/GT370)

صفحه ۵

15 کلید انتخاب فرکانس

(واقع در انتهای دستگاه)
"کلید انتخاب فرکانس" در دفترچه راهنمای نصب/اتصالات ضمیمه شده را ملاحظه نمایید.

16 دکمه های شماره

CD:

1 / **2** : + / - ALBUM (در حین پخش MP3/
CDX-GT370S/GT370/ (مدل های)
GT270S/GT270)

برای رد کردن آلبوم ها (فشار دهید): رد کردن پیوسته آلبوم ها (فشار دهید و نگاه دارید).

3 : REP صفحه ۸

4 : SHUF صفحه ۸

6 : PAUSE

برای مکث پخش. برای لغو کردن، دوباره فشار دهید.

رادیو:

برای دریافت ایستگاه های ذخیره شده (فشار دهید); ذخیره کردن ایستگاه ها (فشار دهید و نگاه دارید).

17 دریافت کننده برای دستگاه کنترل از راه دور کارت
(تنها مدل های CDX-GT370S/GT370/
GT270S/GT270)

دکمه های زیر بر روی دستگاه کنترل از راه دور کارت نیز دکمه ها/عملکردهای متفاوتی نسبت به دستگاه دارند. پیش از استفاده، روکش عایق را خارج کنید (صفحه ۵) (تنها مدل های CDX-GT370S/GT370/GT270S/ (GT270).

18 دکمه های (I<<)/>>I)

برای کنترل CD/رادیو، مانند + / - (SEEK) بر روی دستگاه.

تنظیم، تنظیم صدا، و غیره را می توان با <> بکار گرفت.

19 دکمه DSPL (نمایش)

برای تغییر دادن آیتیم های نمایش.

20 دکمه + / - VOL (درجه صدا)

برای تنظیم صدا.

21 دکمه ATT (نازک کردن)

برای نازک کردن صدا. برای لغو کردن، دوباره فشار دهید.

22 دکمه SEL (انتخاب)

مانند دکمه انتخاب بر روی دستگاه.

23 دکمه های (+) / (-)

برای کنترل CD، مانند 1 / 2 (+) / - (ALBUM) بر روی دستگاه.

تنظیم، تنظیم صدا، و غیره را می توان با <> بکار گرفت.

24 دکمه SCRL (مرور)

برای مرور کردن آیتیم نمایش.

25 دکمه های شماره

برای دریافت ایستگاه ذخیره شده (فشار دهید); ذخیره کردن ایستگاه ها (فشار دهید و نگاه دارید).

* در صورت اتصال یک تعویض کننده CD/MD: هنگامی که (SOURCE) فشار داده می شود، دستگاه وصل شده ("MD")، بسته به نوع دستگاهی که وصل شده است، در صفحه نمایش ظاهر خواهد شد. به علاوه، در صورتی که (MODE) فشار داده شود، شما می توانید تعویض کننده را تغییر دهید (تنها مدل های CDX-GT370S/GT370).

تذکره

اگر دستگاه خاموش می شود و صفحه نمایش محو می شود، آن نمی تواند با دستگاه کنترل از راه دور کارت بکار گرفته شود مگر اینکه (SOURCE) بر روی دستگاه فشار داده شود، یا ابتدا یک دیسک برای فعال کردن دستگاه وارد شود.

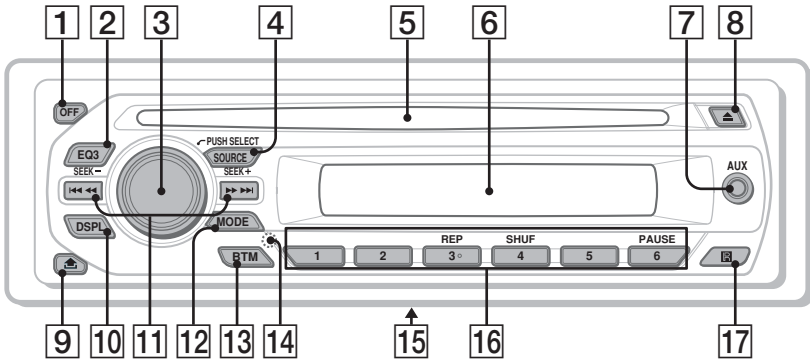

این بخش حاوی دستورالعمل ها در مورد محل کنترل ها و عملیات های اصلی می باشد. برای جزئیات، صفحات مربوطه را ملاحظه نمایید. برای عملکرد دستگاه اختیاری (تعویض کننده CD/MD، و غیره)، "استفاده از تجهیزات اختیاری" در صفحه ۱۰ را ملاحظه نمایید. دکمه های منطبق بر روی دستگاه کنترل از راه دور کارت همان عملکردهایی که بر روی دستگاه وجود دارند را کنترل می کنند.

دستگاه کنترل از راه دور کارت RM-X151 (نمونه مدل های CDX-GT370S/ GT370/GT270S/GT270)

1 دکمه خاموش OFF

برای خاموش کردن، منبع را قطع کنید.

2 دکمه EQ3 (اکولایزر) صفحه ۹

برای انتخاب یک نوع اکولایزر (XPLOD، ،SPACE، CRUISE، EDGE، VOCAL، GRAVITY، یا CUSTOM، OFF).

3 دکمه درجه کنترل صدا/ انتخاب صفحه ۹

برای تنظیم میزان صدا (بچرخانید): آیتم های تنظیم را انتخاب کنید (فشار دهید و بچرخانید).

4 دکمه منبع SOURCE

برای روشن کردن، منبع* (رادیو/CD/AUX) را تغییر دهید.

5 شکاف دیسک

برای وارد کردن دیسک (طرف دارای برجسب رو به بالا). پخش شروع می شود.

6 پنجره نمایش

7 فیش ورودی AUX صفحه ۱۰

برای وصل کردن یک دستگاه صوتی قابل حمل.

8 دکمه (خروج)

برای خارج کردن دیسک.

9 دکمه (آزادسازی پانل جلویی) صفحه ۵

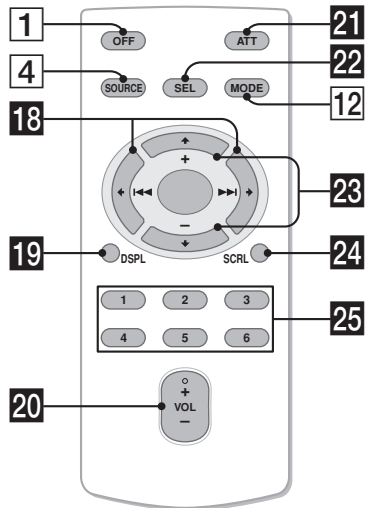

شروع به کار

تنظیم مجدد دستگاه (تنها مدل های CDX-GT370S/GT370)

پیش از بکارگیری دستگاه برای اولین بار، یا بعد از تعویض کردن باتری اتومبیل یا تغییر دادن اتصالات، شما باید دستگاه را تنظیم مجدد کنید. پانل جلویی را جدا کنید و دکمه RESET را با یک جسم نوک تیز، مانند یک قلم خودکار فشار دهید.

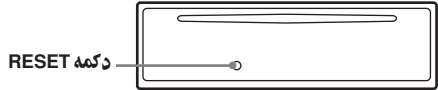

نکته

فشار دادن دکمه RESET تنظیم ساعت و بعضی محتویات ذخیره شده را پاک خواهد کرد.

آماده کردن دستگاه کنترل از راه دور

کارت (تنها مدل های CDX-GT370S/GT370/ GT270S/GT270)

پیش از بکارگیری دستگاه کنترل از راه دور کارت برای اولین بار، روکش عایق را بردارید.

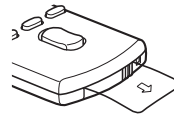

اشاره

برای آگاهی از نحوه جایگزینی باتری، "جایگزین کردن باتری لیتیومی دستگاه کنترل از راه دور کارت" در صفحه ۱۳ را ملاحظه نمایید.

تنظیم ساعت

ساعت از یک نشانگر دیجیتال ۱۲ ساعته استفاده می کند.

1 دکمه انتخاب را فشار داده و نگاه دارید.

صفحه نمایش تنظیم ظاهر می شود.

2 دکمه انتخاب را بطور مکرر فشار دهید تا "CLOCK-ADJ" ظاهر شود.

3 + (SEEK) را فشار دهید.

نشانگر ساعت چشمک می زند.

4 درجه کنترل صدا را بچرخانید تا ساعت و دقیقه را تنظیم کنید.

برای حرکت دادن نشانگر دیجیتال، +/- (SEEK) را فشار دهید.

5 دکمه انتخاب را فشار دهید.

تنظیم کامل می شود و ساعت شروع می شود.

برای نمایش دادن ساعت، (DSPL) را فشار دهید. (DSPL) را دوباره فشار دهید تا به صفحه نمایش قبلی بازگردید.

جدا کردن پانل جلویی

شما می توانید پانل جلویی این دستگاه را برای جلوگیری از دزدی جدا کنید.

زنگ هشدار

اگر شما سوئیچ احتراق را بدون جدا کردن پانل جلویی به موقعیت خاموش OFF بچرخانید، زنگ هشدار برای چند ثانیه به صدا در خواهد آمد. زنگ تنها زمانی به صدا در خواهد آمد که تقویت کننده داخلی مورد استفاده قرار بگیرد.

1 (OFF) را فشار دهید.

دستگاه خاموش می شود.

2 هشدار را فشار دهید، سپس آن را به طرف خود بکشید.

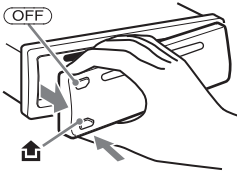

نکات

- پانل جلویی و پنجره نمایش را نباید با فشار بیش از حد بر روی آن ها وارد نکنید.
- پانل جلویی را در معرض دمای گرم/بالا یا رطوبت قرار ندهید. از رها کردن آن در یک اتومبیل پارک شده یا بر روی یک داشبورد/سینی عقبی خودداری کنید.

وصل کردن پانل جلویی

قسمت (A) از پانل جلویی را به قسمت (B) از دستگاه، همانطور که تصویر نشان می دهد، وصل کنید، و سمت چپ را به داخل موقعیت فشار دهید تا صدای تیک دهد.

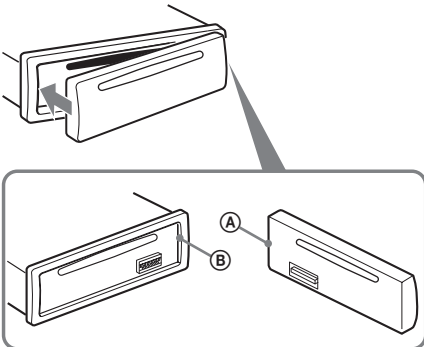

نکته





هیچ چیزی را بر روی سطح داخلی پانل جلویی قرار ندهید.

از خرید این دستگاه پخش دیسک فشرده سونی Sony سپاسگزاریم. شما می توانید از رانندگی خود با عملکردهای زیر لذت ببرید.

• پخش CD

شما می توانید CD-DA (همچنین شامل CD TEXT) و CD-R/CD-RW (فایل های MP3/WMA) را پخش کنید (صفحه ۱۲)*۱.

این دفترچه حاوی دستورالعمل برای مدل های -CDX GT370S، GT370، GT270S، GT270، GT170S، و GT170 می باشد. جدول زیر تفاوت های اصلی میان این مدل ها را نشان می دهد. نام مدل خود را بازبینی کنید، و به نشانه های تفاوت در بخش های این دفترچه راهنما مراجعه نمایید.

نوع دیسک ها	برچسب روی دیسک
CD-DA	 
*MP3 *WMA	   

GT170S GT170	GT270S GT270	GT370S GT370	
		●	دکمه تنظیم مجدد
	●	●	پخش MP3/WMA
		●	کنترل تعویض کننده CD/MD
	● (ضمیمه)	● (ضمیمه)	موجود بودن دستگاه کنترل از راه دور کارت

• دریافت رادیو

- شما می توانید تا ۶ ایستگاه به ازای هر باند (FM1، FM2، FM3، MW، SW1 و SW2) را ذخیره کنید.

- **BTM** (بهترین حافظه موج یابی): دستگاه ایستگاه های سیگنال قوی را انتخاب کرده و آن ها را ذخیره می کند.

• تنظیم صدا

- **EQ3 درجه 2**: شما می توانید هر یک از ۷ منحنی اکولایزر از پیش تعیین شده را انتخاب کنید.

• بکارگیری دستگاه اختیاری*۲

شما همچنین می توانید دستگاه اختیاری، مانند تعویض کننده های CD/MD، و غیره را کنترل کنید.

• اتصال تجهیزات اضافی

یک فیش ورودی AUX در جلوی دستگاه اجازه اتصال یک دستگاه صوتی قابل حمل را می دهد.

*۱ تنها مدل های CDX-GT370S/GT370/GT270S/GT270

*۲ تنها مدل های CDX-GT370S/GT370

اطلاعات اضافی

- ۱۱ اخطارها
- ۱۱ نکات در مورد دیسک ها
- ترتیب پخش فایل های MP3/WMA (تنها مدل های
- ۱۲ (CDX-GT370S/GT370/GT270S/GT270
- در مورد فایل های MP3 (تنها مدل های -CDX
- ۱۲ (GT370S/GT370/GT270S/GT270
- در مورد فایل های WMA (تنها مدل های -CDX
- ۱۲ (GT370S/GT370/GT270S/GT270
- نگهداری
- ۱۳ خارج کردن دستگاه
- ۱۳ مشخصات
- ۱۴ عیب یابی
- ۱۵ نمایش ها/پیغام های خطا
- ۱۶ نمایش ها/پیغام های خطا

- در مورد این دفترچه راهنما ۴
- خوشامد! ۴

شروع به کار

- تنظیم مجدد دستگاه (تنها مدل های /CDX-GT370S
- ۵ (GT370
- آماده کردن دستگاه کنترل از راه دور کارت (تنها مدل
- های /CDX-GT370S/GT370/GT270S/GT270) ۵
- تنظیم ساعت ۵
- جدا کردن پانل جلویی ۵
- وصل کردن پانل جلویی ۵

محل کنترل ها و عملیات های اصلی

- دستگاه اصلی ۶
- دستگاه کنترل از راه دور کارت RM-X151 (تنها مدل
- های /CDX-GT370S/GT370/GT270S/GT270) ... ۶

CD

- آیتم های نمایش ۸
- پخش تکرار و ترکیبی ۸

رادیو

- ذخیره کردن و دریافت ایستگاه ها ۸
- ذخیره کردن خودکار — BTM ۸
- ذخیره کردن دستی ۸
- دریافت ایستگاه های ذخیره شده ۸
- موج یابی خودکار ۸

سایر عملکردها

- تغییر دادن تنظیمات صدا ۹
- تنظیم ویژگی های صدا — BAL/FAD/SUB ۹
- سفارشی سازی منحنی اکولایزر — EQ3 ۹
- تنظیم کردن آیتم های تنظیم — SET ۹
- استفاده از تجهیزات اختیاری ۱۰
- تجهیزات صوتی اضافی ۱۰
- تعویض کننده CD/MD ۱۰
- (تنها مدل های /CDX-GT370S/GT370) ۱۱

برای نصب و اتصالات، دفترچه نصب/اتصالات
ضمیمه شده را ملاحظه نمایید.

**CLASS 1
LASER PRODUCT**

این علامت در پایین شاسی قرار دارد.

**تنها مدل های /CDX-GT370S/GT370/GT270S/
GT270**

آرم Windows, Microsoft
Media و Windows علامت تجاری
یا علامت تجاری ثبت شده شرکت
مایکروسافت Microsoft Corporation در ایالات
متحده و/یا سایر کشورها می باشند.



**هشدار در صورتی که احتراق اتومبیل شما دارای
موقعیت ACC نمی باشد**

اطمینان حاصل کنید که عملکرد خاموشی خودکار
(صفحه ۹) را تنظیم می کنید. دستگاه بعد از
خاموشی در زمان تعیین شده بطور کامل و خودکار
خاموش می شود، که از خالی شدن باتری جلوگیری
می کند.

اگر شما عملکرد خاموشی خودکار را تنظیم نمی
کنید، هر بار که شما احتراق را خاموش می کنید
(OFF) را فشار داده و نگاه دارید تا وقتی که صفحه
نمایش محو شود.

FM/MW/SW Compact Disc Player

PR

دستورالعمل های عملیاتی

برای لغو نمونه نمایشی (DEMO)، صفحه ۹ را ملاحظه نمایید.



CDX-GT370S CDX-GT370
CDX-GT270S CDX-GT270
CDX-GT170S CDX-GT170