

# Portable CD Player

---

Operating Instructions \_\_\_\_\_ **GB**

Mode d'emploi \_\_\_\_\_ **FR**



**Atrac3plus**

“WALKMAN” is a registered trademark of Sony Corporation to represent Headphone Stereo products.  is a trademark of Sony Corporation.

« WALKMAN » est une marque déposée par Sony Corporation pour représenter les produits stéréo dotés d'écouteurs.  est une marque de Sony Corporation.

## D-NE9

## WARNING

To prevent fire or shock hazard, do not expose the unit to rain or moisture.

Do not install the appliance in a confined space, such as a bookcase or built-in cabinet.

To prevent fire, do not cover the ventilation of the apparatus with newspapers, tablecloths, curtains, etc. And don't place lighted candles on the apparatus.

To prevent fire or shock hazard, do not place objects filled with liquids, such as vases, on the apparatus.

## CAUTION

The use of optical instruments with this product will increase eye hazard.

Certain countries may regulate disposal of the battery used to power this product. Please consult with your local authority.

## CAUTION

- INVISIBLE LASER RADIATION  
WHEN OPEN
- DO NOT STARE INTO BEAM OR  
VIEW DIRECTLY WITH OPTICAL  
INSTRUMENTS

The validity of the CE marking is restricted to only those countries where it is legally enforced, mainly in the countries EEA (European Economic Area).

## For the customers in Canada RECYCLING NICKEL METAL HYDRIDE BATTERIES

Nickel Metal Hydride batteries are recyclable.

You can help preserve our environment by returning your used rechargeable batteries to the collection and recycling location nearest you.



For more information regarding recycling of rechargeable batteries, call toll free 1-800-822-8837, or visit <http://www.rbc.org/>.

**Caution:** Do not handle damaged or leaking Nickel Metal Hydride batteries.

ATRAC3plus and ATRAC3 are trademarks of Sony Corporation.

# Table of Contents

## **Enjoy your ATRAC CD Walkman!**

Create original ATRAC CDs ! .....	4
Music sources playable on this CD player ..	6
ATRAC3plus and ATRAC3 .....	6
MP3 files .....	6
Difference between ATRAC3plus/ ATRAC3 and MP3 .....	8

## **Getting started**

Locating the controls .....	9
Checking the supplied accessories .....	12

## **Playing an audio CD or ATRAC3plus/ATRAC3/MP3 files**

1. Connect your CD player. ....	13
2. Insert a CD. ....	13
3. Play a CD. ....	14

## **Playback options**

Playing tracks in random order (Shuffle play) .....	19
Playing all files in a selected group in random order (Group shuffle play) (ATRAC CD/MP3 CD only) .....	19
Playing your favorite tracks by adding Bookmarks (Bookmark track play) .....	20
Playing your favorite play lists (m3u play list play) (MP3 CD only) .....	21
Playing tracks in your favorite order (PGM play) .....	22

## **Available features**

The G-PROTECTION function .....	23
Checking the time remaining on the CD and the number of tracks left (audio CD) .....	23
Checking information on an ATRAC CD/ MP3 CD .....	24
Emphasizing the bass sound (SOUND) ....	24
Protecting your hearing (AVLS) .....	25
Locking the controls (HOLD) .....	25
Turning off the operation beep sound .....	26
Turning off the LCD's backlight .....	26

## **Connecting your CD player**

Connecting a stereo system .....	27
----------------------------------	----

## **Connecting to a power source**

Using the rechargeable batteries .....	28
Using the dry batteries .....	30
Notes on the power source .....	31

## **Additional information**

Precautions .....	32
Maintenance .....	32
Troubleshooting .....	33
Specifications .....	36
Optional accessories .....	37

**GB**

# Enjoy your ATRAC CD Walkman!

Thank you for purchasing the D-NE9. This CD Walkman is called an “ATRAC CD Walkman,” because you can enjoy “ATRAC CDs” on it.

## Create original ATRAC CDs !

You can make your own ATRAC CD.

The procedure is very simple. Just perform Steps 1, 2 and 3.

### Step 1 Install

Install the supplied “SonicStage Simple Burner” software.



### Step 2 Burn

Create a disc image and burn it on a CD-R/RW using your PC.

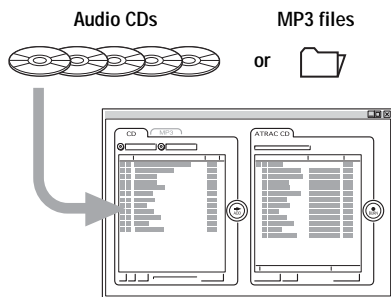

Audio data is converted to the ATRAC3plus/ATRAC3 format by the SonicStage Simple Burner.

### How to use the SonicStage Simple Burner

Refer to the supplied booklet “SonicStage Simple Burner”.

## What is an ATRAC CD?

An ATRAC CD is a CD-R/RW on which audio data compressed in the ATRAC3plus/ATRAC3 format has been recorded. About 30 audio CDs can be recorded on a CD-R/RW.\* You can also record MP3 files by converting the files to the ATRAC3plus/ATRAC3 format.

\* When total playing time of one CD (album) is estimated at 60 minutes and you are recording on a 700 MB CD-R/RW at 48 kbps in ATRAC3plus format.

ATRAC CD

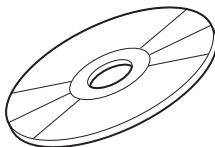

## Step 3 Listen

**You can enjoy listening to your own ATRAC CDs on your ATRAC CD Walkman.**



**You can also enjoy audio CDs on your CD Walkman.**

## What is the ATRAC3plus/ATRAC3 format?

Refer to pages 6 - 8 of this manual.

---

## Music sources playable on this CD player

You can play the following 3 music sources on this CD player:

- Audio CDs
- ATRAC3plus/ATRAC3 format files
- MP3 files

### Usable disc formats

You can use ISO 9660 Level 1/2 and Joliet extension format discs only.

---

## ATRAC3plus and ATRAC3

“ATRAC3plus,” which stands for “Adaptive Transform Acoustic Coding3plus” is audio compression technology, developed from the ATRAC3 format. Though the ATRAC3plus format can compress music content to about 1/20 of its original size, you can still enjoy high quality sound. The available transfer bit rates are 64 kbps and 48 kbps.

“ATRAC3,” which stands for “Adaptive Transform Acoustic Coding3” is audio compression technology that satisfies the demand for high sound quality and high compression rates. The ATRAC3 format can compress music content to about 1/10 of their original size, which contributes to reduction of the media volume. The available transfer bit rates are 132 kbps, 105 kbps and 66 kbps.

### The usable number of groups and files

- Maximum number of groups: 255
- Maximum number of files: 999

For details, refer to the supplied booklet “SonicStage Simple Burner.”

### **Note on saving files on the media**

Do not save files in other formats or unnecessary groups on a disc that has ATRAC3plus/ATRAC3 files.

---

## MP3 files

MP3, which stands for MPEG-1 Audio Layer3, a standard for audio files compression supported by the Motion Picture Experts Group, an ISO (International Organization for Standardization) working group, enables compression of audio files to about 1/10 of the data size of a standard compact disc. Since the MP3 encoding algorithm is public, there are various encoders/decoders that are compliant with this standard, including freeware that is available for no charge. Thus, the MP3 standard is widely used in the computer field.

The major specifications of the acceptable disc format are:

- Maximum directory levels: 8
- Acceptable characters for a file/folder name:  
A - Z, a - z, 0 - 9, \_ (underscore)

#### Notes

- When naming files, be sure to add the file extension “mp3” to the file name.
- If you add the extension “mp3” to a file other than an MP3 file, the player will not be able to recognize the file properly.
- The file name does not correspond to the ID3 tag\*.  
\* ID3 tag is a format for adding certain information (track name, album name, artist name, etc.) to MP3 files.

The usable number of groups and files

- Maximum number of groups: 100
- Maximum number of files: 400

Settings for compression and writing software

- This CD player supports MP3 files with the following specifications: transfer bit rate: 16 - 320 kbps and sampling frequencies: 32/44.1/ 48 kHz. Variable Bit Rate (VBR) is also supported.  
To compress a source for an MP3 file, we recommend setting the transfer bit rate of the compression software to “44.1 kHz,” “128 kbps,” and “Constant Bit Rate.”
- To record up to the maximum capacity, set to “halting of writing.”
- To record at one time up to the maximum capacity on media that has nothing recorded on it, set to “Disc at Once.”

#### Notes on saving files on the media

- Do not save files in other formats or unnecessary folders on a disc that has MP3 files.
- When a disc is inserted, the CD player reads all the information of folders and files on that disc. If there are many folders on the disc, it may take a long time for play to begin or for the next file to start playback.

---

# Difference between ATRAC3plus/ATRAC3 and MP3

## Groups and folders

The ATRAC3plus/ATRAC3 format has a very simple structure. It consists of “files” and “groups.” A “file” is equivalent to a “track” of an audio CD. A “group” is a bundle of files and is equivalent to an “album.” A “group” has no directory-type structure (a new group cannot be made within an existing group). This CD player is designed to recognize an MP3 file folder as a “group” so that it can play CD-Rs/RWs recorded in both the ATRAC3plus/ATRAC3 format and those recorded in the MP3 format with the same operation.

## Displaying the track name, etc.

When playing a CD having ATRAC3plus/ATRAC3 files or MP3 files on this CD player, track names, artist names and album names are displayed. This CD player conforms to Version 1.1/2.2/2.3 of the ID3 tag format.

### **Notes**

- This CD player cannot record music content on recordable media, such as CD-Rs/RWs.
- CD-Rs/RWs recorded in the ATRAC3plus/ATRAC3 format cannot be played on your computer.
- Playback capability may vary depending on the quality of the disc and the condition of the recording device.



## Locating the controls

For details, see pages in parentheses.

### CD player (front)

- 1** Jog lever (▶▶ (play/pause) •  
◀◀ / ▶▶ (AMS/search))  
(pages 13, 14, 20 - 22)
- 2** ■ (stop) / CHARGE button •  
CHARGE lamp  
(pages 14, 25, 26, 28, 29)
- 3** VOL (volume) +\*/- buttons  
(page 14)
- 4** 🎧 (headphones) jack  
(page 13)
- 5** OPEN switch  
(page 13)

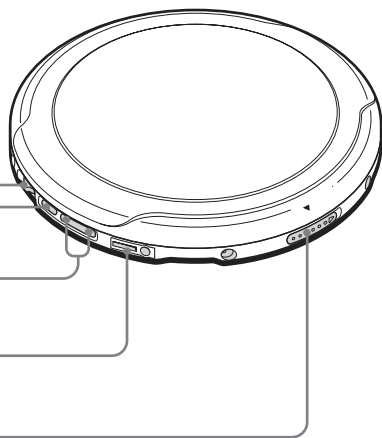

\*The button has a tactile dot.

### CD player (inside)

- 6** AVLS switch  
(page 25)
- 7** G-PROTECTION switch  
(page 23)
- 8** Battery compartment  
(page 28, 29)

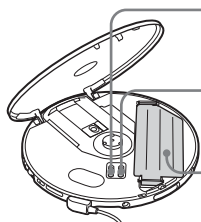

(Continued)

## Locating the controls

### CD player (rear)

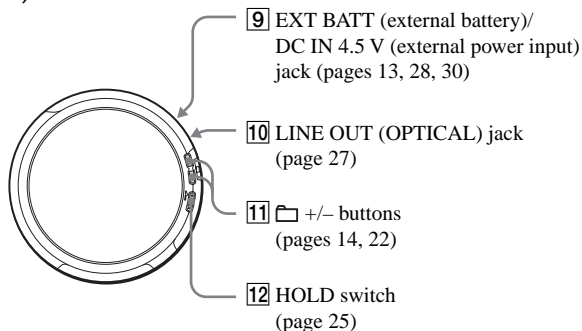

### Remote control

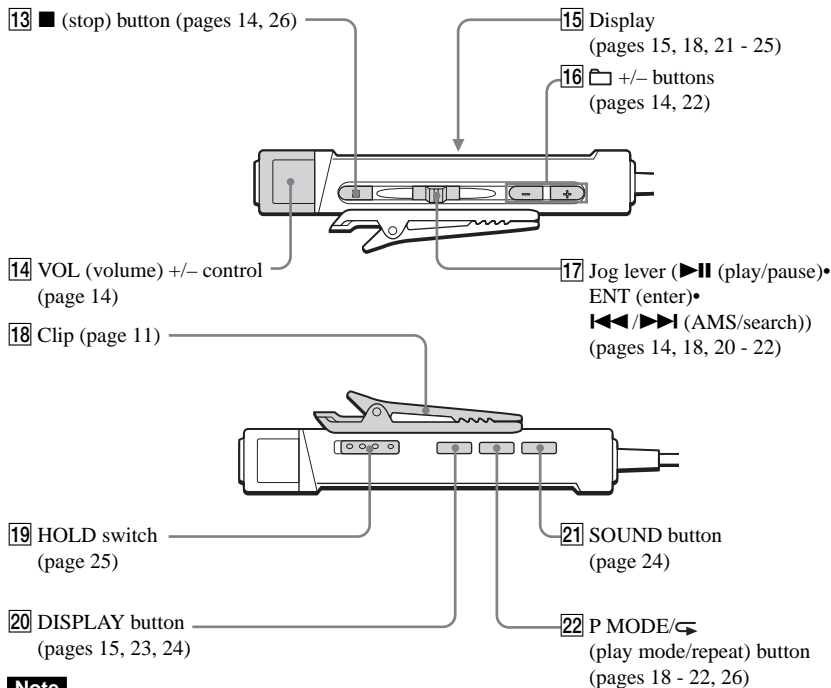

#### Note

Use only the supplied remote control. You cannot operate this CD player with the remote control supplied with other CD players.

## To use the clip on the remote control

You can remove the clip from the remote control and change the direction of the clip.

To remove

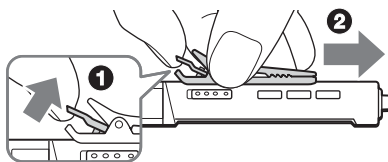

To attach in the reverse direction



You can pass the cord of the remote control through its clip.

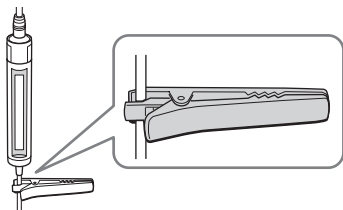

## Using the carrying pouch

You can carry your player and its battery case together using the supplied carrying pouch. Insert them into the proper places in the pouch as illustrated below.

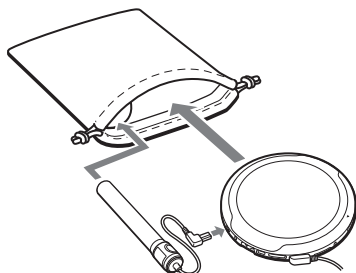

# Checking the supplied accessories

AC power adaptor (1)

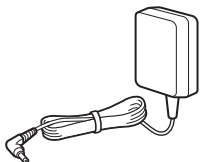

Remote control (1)

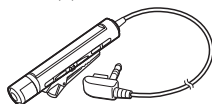

Rechargeable batteries (2)

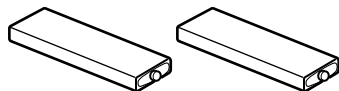

Carrying pouch (1)



Battery carrying case (1)

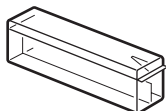

External battery case (1)

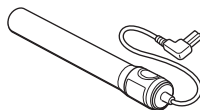

CD-ROM (SonicStage Simple Burner) (1)  
User's guide for SonicStage Simple Burner (1)

Headphones/earphones (1)



# Playing an audio CD or ATRAC3plus/ATRAC3/MP3 files

You can also use rechargeable batteries or dry batteries as a power source.

## 1. Connect your CD player.

- 1 Connect the AC power adaptor.
- 2 Connect the headphones/earphones with remote control.

For models supplied with the remote control

- Connect the plug of the headphones/earphones to the remote control.
- Connect the headphones/earphones to the remote control firmly. A loose connection may cause noise during playback.

to EXT BATT/DC IN 4.5 V

to an AC outlet

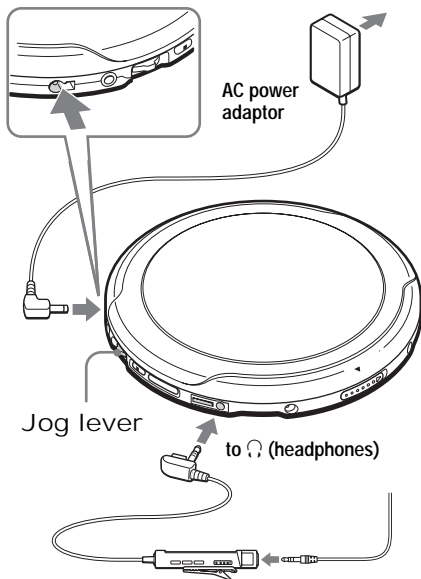

## 2. Insert a CD.

- 1 Slide OPEN to open the CD player lid.

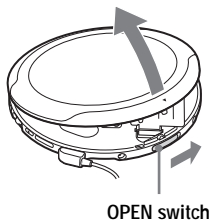

- 2 Place the CD on the tray and close the lid.

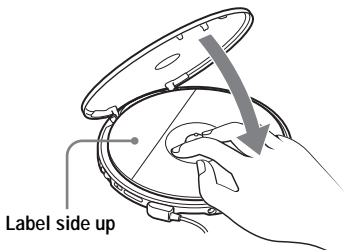

Playing an audio CD or ATRAC3plus/ATRAC3/MP3 files

(Continued)

### 3. Play a CD.

Jog lever

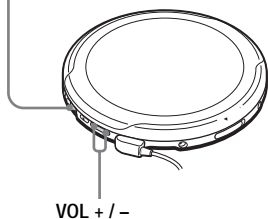

- ❶ Press the jog lever.
- ❷ Adjust the volume by pressing VOL + or -.

VOL +/-

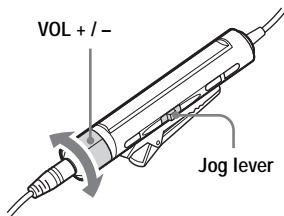

- ❶ Press the jog lever.
- ❷ Adjust the volume by turning VOL +/-.

To	Do this
Play (from the point you stopped)	Press the jog lever. Playback starts from the point you stopped.
Play (from the first track)	While the CD player is stopped, press and hold the jog lever until the play of the first track starts.
Pause/resume play after pause	Press the jog lever.
Stop	Press <b>■</b> ( <b>■</b> /CHARGE for the CD player). <sup>*2</sup>
Find the beginning of the current track (AMS <sup>*1</sup> )	Flick the jog lever toward <b>⏮</b> once. <sup>*2</sup>
Find the beginning of the previous tracks (AMS)	Flick the jog lever toward <b>⏮</b> repeatedly. <sup>*2, *3</sup>
Find the beginning of the next track (AMS)	Flick the jog lever toward <b>⏭</b> once. <sup>*2, *3</sup>
Find the beginning of the succeeding tracks (AMS)	Flick the jog lever toward <b>⏭</b> repeatedly. <sup>*2, *3</sup>
Go backwards quickly	Hold the jog lever toward <b>⏮</b> . <sup>*2</sup>
Go forward quickly	Hold the jog lever toward <b>⏭</b> . <sup>*2</sup>
Jump to succeeding groups <sup>*4</sup>	Press <b>⏮</b> + repeatedly.
Jump to previous groups <sup>*4</sup>	Press <b>⏭</b> - repeatedly.

<sup>\*1</sup> Automatic Music Sensor

<sup>\*2</sup> These operations can be done during both play and pause.

<sup>\*3</sup> After you have played the last track, you can return to the beginning of the first track by flicking the jog lever toward **⏭**. Similarly, if you are at the first track, you can locate the last track by flicking the jog lever toward **⏮**.

<sup>\*4</sup> Only when you play an ATRAC CD or MP3 CD

## Removing the CD

Remove the CD while pressing the pivot in the center of the tray.

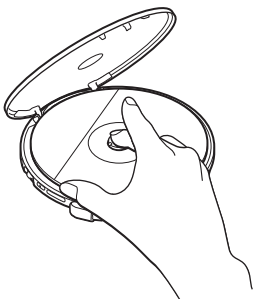

## About CD-Rs/RWs

This CD player can play CD-Rs/RWs recorded in the CD-DA format\*, but playback capability may vary depending on the quality of the disc and the condition of the recording device.

\* CD-DA is the abbreviation for Compact Disc Digital Audio. It is a recording standard used for the Audio CDs.

## Music discs encoded with copyright protection technologies

This product is designed to play back discs that conform to the Compact Disc (CD) standard. Recently, various music discs encoded with copyright protection technologies are marketed by some record companies. Please be aware that among those discs, there are some that do not conform to the CD standard and may not be playable by this product.

## About the display on the remote control

While the CD player is playing, the following indications appear in the display.

You can also check the remaining time, track name, etc. using DISPLAY (see pages 23 and 24).

### While playing an audio CD

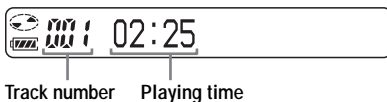

### While playing an audio CD containing CD text information



### While playing an ATRAC3plus/ATRAC3/MP3 file



#### Notes

- The characters A - Z, a - z, 0 - 9, and \_ can be displayed on this CD player.
- Before playing a file, the CD player reads all file and group information on the CD. "READING" is displayed. Depending on the content of the CD, it may take some time to accomplish this reading.

(Continued)

## Example of ATRAC3plus/ATRAC3 groups and files

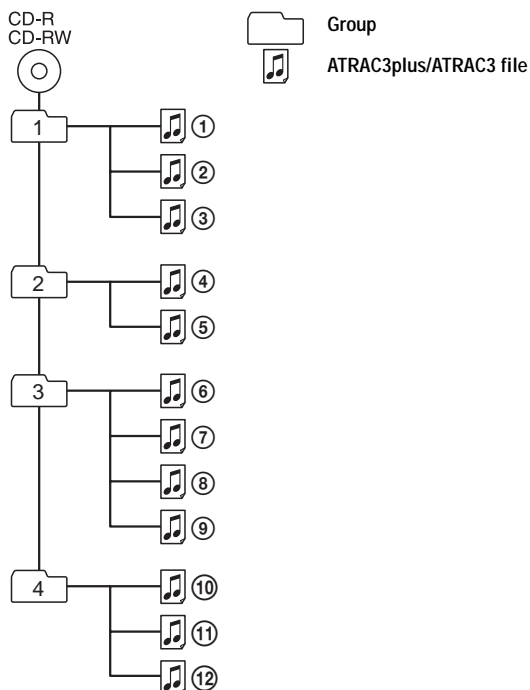

---

File mode (normal play)

Plays all ATRAC3plus/ATRAC3 files from ①, ②, ③...⑪, ⑫.

---

Group mode (when selected "☐" using P MODE/☑ (see page 18))

Plays all ATRAC3plus/ATRAC3 files in the selected group.

---

### Notes

- Maximum number of groups: 255  
Maximum number of files: 999
- When referring to ATRAC CDs, "group" is equivalent to an "album" and "file" is equivalent to a "track."



## Example of group structure and playing order (MP3 CD)

The playing order of groups and files is as follows:

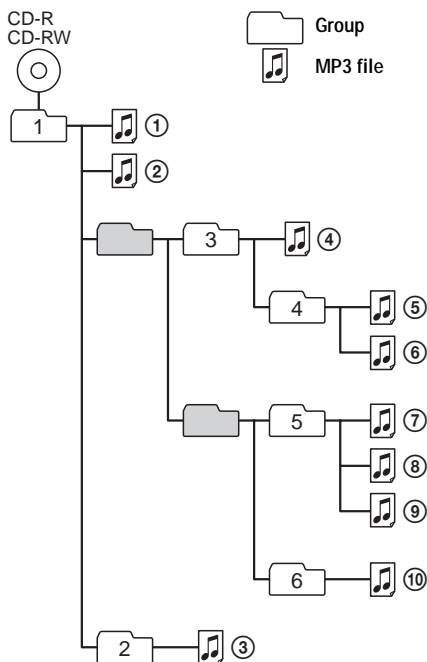

---

File mode (normal play)

Plays all MP3 files from ①, ②, ③...⑨, ⑩.

---

Group mode (when selected "□" using P MODE/▶ (see page 18))

Plays all MP3 files in the selected group.

(Example: If you select group 3, the CD player plays file ④. If you select group 4, the CD player plays file ⑤ and ⑥.)

---

### Notes

- A group that does not include an MP3 file is skipped.
- Maximum number of groups: 100  
Maximum number of files: 400
- Maximum directory levels: 8
- When referring to MP3 CDs, "group" is equivalent to an "album" and "file" is equivalent to a "track."

# Playback options

You can enjoy various playback options using the P MODE/↶ (play mode/repeat) button and the jog lever.

## Display



CD text information, ATRAC3plus/ATRAC3/MP3 file information, playing time, etc. are displayed.

- \*1 ATRAC CD/MP3 CD only
- \*2 Only when Bookmarks have been added to the tracks/files
- \*3 MP3 CD only
- \*4 Play lists (m3u) recorded in MP3 CD format only
- \*5 Only when the programmed tracks are played back

## Jog lever

- **Press.**  
You can add Bookmarks to the tracks.  
You can also enter the selected tracks for PGM play.
- **Flick toward ►► or ◄◄.**  
You can select tracks for PGM play mode.

## P MODE/↶ button

If you press the button during playback, you can change the play mode.

During playback, if you press and hold the button until "↶" appears, you can play tracks repeatedly in the play mode that was selected using P MODE/↶.

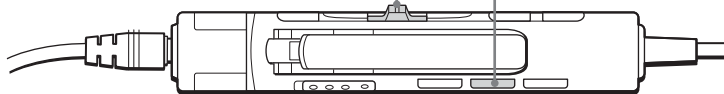
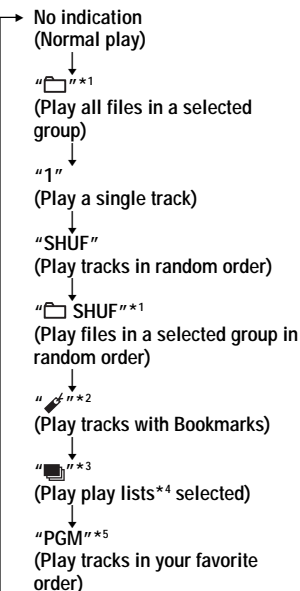

---

## Playing tracks in random order (Shuffle play)

**During playback, press P MODE/↵ repeatedly until “SHUF” appears.**

In shuffle mode, the CD player plays all files on all CDs in random order.

---

## Playing all files in a selected group in random order (Group shuffle play) (ATRAC CD/MP3 CD only)

**During playback, press P MODE/↵ repeatedly until “☐ SHUF” appears.**

In group shuffle mode, the CD player plays all files in a selected group in random order.

---

## Playing your favorite tracks by adding Bookmarks (Bookmark track play)

### While playing an audio CD

You can add Bookmarks to up to 99 tracks for each CD (up to 10 CDs).



### While playing an ATRAC CD

You can add Bookmarks to up to 999 tracks for each CD (up to 5 CDs).



### While playing an MP3 CD

You can add Bookmarks to up to 400 tracks for each CD (up to 10 CDs).

### To add Bookmarks

- 1 During playback of the track to where you want to add a Bookmark, press and hold the jog lever until “ (Bookmark)” flashes in the display.  
When the Bookmark has been added successfully, “” flashes slower.
- 2 Repeat step 1 to add Bookmarks to the tracks you want.

### To listen to the tracks with Bookmarks

- 1 Press P MODE/ repeatedly until “” flashes.
- 2 Press the jog lever.  
“” lights up in the display and the playback of the tracks with Bookmarks starts.

### To remove the Bookmarks

During playback of the track with a Bookmark, press and hold the jog lever until “” disappears from the display.

### To check the tracks with Bookmarks

During playback of the tracks with Bookmarks, “” flashes slowly in the display.

#### Notes

- During playback of tracks with Bookmarks, tracks are played in order of track number, and not in the order you added the Bookmarks.
- If you try to add Bookmarks to the tracks on the 11th CD (on a 6th CD when playing ATRAC CDs), the Bookmarks of the CD you played back first will be erased.
- If you remove all power sources, all Bookmarks stored in memory will be erased.
- If you continue playing the CD player on the rechargeable batteries without charging the batteries even though “Lobatt” is displayed, all Bookmarks stored in memory will be erased.

---

## Playing your favorite play lists (m3u play list play) (MP3 CD only)

You can play your favorite m3u play lists.\*

\* An “m3u play list” is a file for which an MP3 file playing order has been encoded. To use the play list function, record MP3 files on a CD-R/RW using encoding software that supports the m3u format.

---

- 1 During playback, press **P MODE**/ repeatedly until “” appears.



Play list

---

- 2 Flick the jog lever toward **◀◀** or **▶▶** to select a play list you want.



- 3 Press the jog lever.



### Note

You can only play the top two play lists displayed on your screen on this CD player.

---

## Playing tracks in your favorite order (PGM play)

You can program the CD player to play up to 64 tracks in your favorite order.

---

- 1** During stop, press **DISPLAY**. While the indications are displayed, press **P MODE/** repeatedly until “PGM” appears.

Audio CD



ATRAC CD/MP3 CD



- 2** Flick the jog lever toward **▶▶** or **◀◀** to select a track.

When playing an ATRAC CD/MP3 CD, you can also select a group using **⏏** + or **-**.

Audio CD



Playing order    Track number

ATRAC CD/MP3 CD



Playing order    File name

- 3** To enter the selected track, press and hold the jog lever until the playing order increases by one .

Audio CD



ATRAC CD/MP3 CD



- 4** Repeat steps 2 and 3 to select the tracks in your favorite order.

- 5** Press the jog lever to start the PGM play.
- 

To check the program

### During programming:

Press the jog lever repeatedly before step 5.

### During stop:

Press **DISPLAY**. While the indications are displayed, press **P MODE/** repeatedly until “PGM” flashes, then press the jog lever repeatedly.

Each time you press the jog lever, the track number appears.

### Notes

- When you finish entering the 64th track in step 3, the first selected track (audio CD)/the first selected file name (ATRAC CD/MP3 CD) appears in the display.
- If you select more than 64 tracks, the first selected tracks are erased.

## The G-PROTECTION function

The G-PROTECTION function has been developed to provide excellent protection against sound skipping while jogging. When you set the G-PROTECTION switch on your CD player to “2”, the G-PROTECTION function will be enhanced compared to “1.”

To walk with the CD player and enjoy high quality CD sound using the G-PROTECTION function, set the G-PROTECTION switch to “1.” While taking harder exercise, it is recommended that you set it to “2.”

### Note

Sound may skip:

- if the CD player receives stronger continuous shock than expected,
- if a dirty or scratched CD is played or
- when using poor-quality CD-Rs/RWs or if there is a problem with the original recording device or application software.

## Checking the time remaining on the CD and the number of tracks left (audio CD)

Each time you press DISPLAY, the display changes as follows.

For an audio CD containing CD text information, information in parentheses also appears.

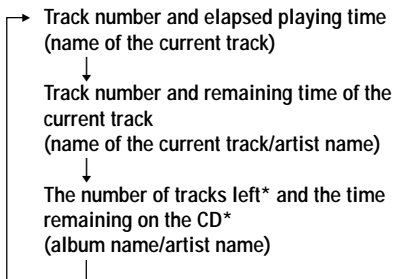

\* Not displayed during Single play, Shuffle play or Bookmark track play.

## Checking information on an ATRAC CD/MP3 CD

You can check information on an ATRAC CD/MP3 CD using DISPLAY.

You can also check ID3 tag information if the file has that information stored.

Each time you press DISPLAY, the display changes as follows:

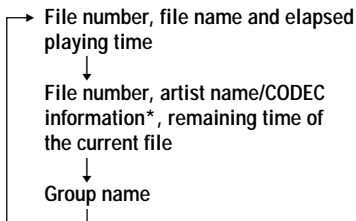

\*Variable bit rate and sampling frequencies

### Notes

- If the group does not have a group name, "ROOT" appears in the display.
- If the file does not have ID3 tag information, "- - -" appears in the display.

## Emphasizing the bass sound (SOUND)

You can emphasize the bass-boosted sound.

Press SOUND to select "SOUND 1" or "SOUND 2."

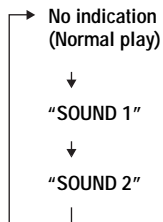

The selected sound mode is displayed.

"SOUND 2" enhances the bass sound more than "SOUND 1."

### Note

If the sound is distorted when using the SOUND function, turn down the volume.



---

## Protecting your hearing (AVLS)

The AVLS (Automatic Volume Limiter System) function keeps down the maximum volume to protect your hearing.

---

**Set AVLS (under the lid, on the main unit) to “LIMIT.”**



AVLS

Appears when the volume is turned up and beyond a certain level.

---

### To turn off the AVLS function

Set AVLS to “NORM”.

---

## Locking the controls (HOLD)

You can lock the controls on your CD player to prevent accidental button presses.

---

**Slide HOLD in the direction of the arrow.**



**CHARGE lamp flashes if you press any button when the HOLD function is activated.**

You can use the HOLD function with both the CD player and remote control. You can still operate your CD player using the remote control when HOLD on the remote control is set to off.

---

### To unlock the controls

Slide HOLD in the opposite direction of the arrow.

#### **Note**

Even if the HOLD function is working, “HOLD” will not appear in the display of the remote control.

---

## Turning off the operation beep sound

You can turn off the beep sound that is heard from your headphones/earphones when you operate your CD player.

- 
- 1 Remove the power source (AC power adaptor, rechargeable batteries or dry batteries) from the CD player.**
  - 2 Connect the power source while pressing ■ (■/CHARGE for the CD player).**
- 

### To turn on the beep sound

Remove the power source and then connect the power source without pressing ■ or ■/CHARGE.

---

## Turning off the LCD's backlight

While you are using the rechargeable batteries or dry batteries, the LCD's backlight turns on for about 5 seconds every time you press a button. However, you can turn off the backlight to save the battery power.

- 
- 1 Remove the rechargeable batteries and dry batteries from the CD player.**
  - 2 Insert the batteries while pressing P MODE/☞.**
- 

### To turn on the LCD's backlight

Remove the batteries and then insert them without pressing P MODE/☞.

### About the LCD's backlight

The LCD's backlight is always turned on when using the AC power adaptor.

## Connecting a stereo system

You can listen to CDs through a stereo system and record CDs on a cassette tape and a MiniDisc. For details, see the instruction manual that comes with the connected device.

Be sure to turn off all connected devices before making connections.

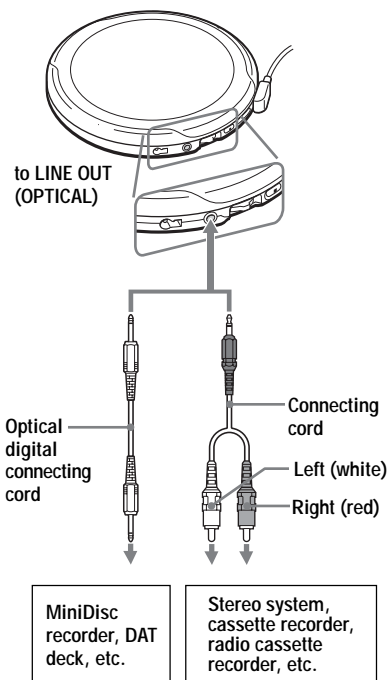

### Notes

- Before you play a CD, turn down the volume of the connected device to avoid damaging the connected speakers.
- Use the AC power adaptor for recording. If you use the rechargeable batteries or dry batteries as a power source, the batteries may become completely depleted during recording.
- Adjust the volume properly on the connected device so that the sound will not be distorted.
- This CD player uses the Serial Copy Management System, which allows only first-generation digital copies to be made. When recording or playing an ATRAC CD/MP3 CD using a connected device, use only the analog connecting cord.

### When using the connecting cord

- You cannot adjust the volume of output from the  $\odot$  jack using VOL +/- on the CD player or the remote control.
- If the sound is distorted, connect the device to the  $\odot$  jack.

### When using the optical digital connecting cord

To record a CD on a MiniDisc, DAT, etc., make sure that the CD player is in pause before operating the recording procedures.

### About the G-PROTECTION and SOUND functions when using the connecting cord or optical digital connecting cord

- To record high quality CD sound, set the G-PROTECTION switch to "1".
- The SOUND function works only on the output sound from the  $\odot$  jack and not work on the output sound from the LINE OUT (OPTICAL) jack.

## ▶ Connecting to a power source

You can use the following power sources:

- AC power adaptor (see “Playing an audio CD or ATRAC3plus/ATRAC3/MP3 files”)
- Rechargeable batteries
- LR6 (size AA) alkaline batteries (external battery case)

For the battery life and charging time of the rechargeable battery, see “Specifications.”

## Using the rechargeable batteries

### Charge the rechargeable batteries before using it for the first time.

You can use only the following rechargeable batteries for your CD player.

- NH-10WM (supplied)
- NH-14WM (not supplied)

### 1 Open the battery compartment lid inside your CD player.

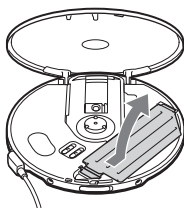

### 2 Insert two rechargeable batteries by matching the ⊕ to the diagram in the battery compartment and close the lid until it clicks into place.

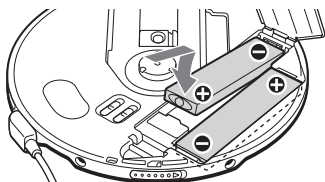

Insert the ⊖ end first  
(for both batteries).

### 3 Connect the AC power adaptor to the EXT BATT/DC IN 4.5 V jack of your CD player and an AC outlet, then press ■/CHARGE to start charging.

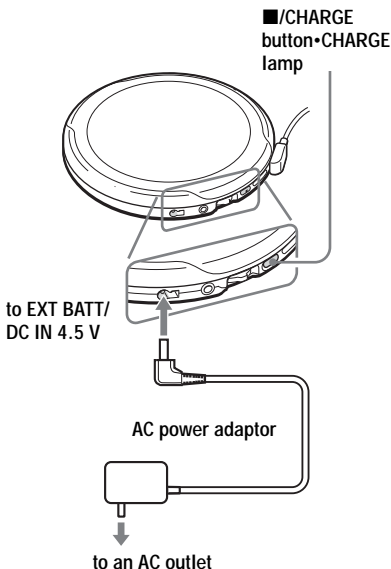

### Notes

- During charging, the CD player and the rechargeable batteries become hot. This poses no danger.
- If you press the jog lever during charging, charging stops and playback of the CD starts.

## To remove the rechargeable batteries

Push ⊖ end to remove the batteries.

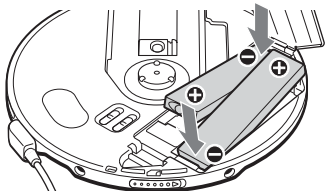

## When to charge the rechargeable batteries

You can check the remaining power of the batteries in the display.

Replace the batteries when “” flashes.





Lobatt\*

\* Beep sounds.

To keep the original battery capacity for a long time, charge the batteries only when they are completely depleted.

### Notes

- The indicator sections of  roughly show the remaining battery power. One section does not always indicate one-fourth of the battery power.
- Depending on operating conditions, the indicator sections of  may increase or decrease.

## When to replace the rechargeable batteries

If the battery life becomes shorter by about half, replace the batteries with new rechargeable batteries.

## Note on the rechargeable batteries

If the batteries are new or have not been used for a long time, they may not be charged completely. In that case, charge them until the CHARGE lamp goes off and then use the CD player until the batteries are depleted completely (“Lobatt” appears in the display). Repeat this procedure several times.

## Note on carrying the rechargeable batteries

Use the supplied battery carrying case to prevent unexpected heat. If the rechargeable batteries and the metallic objects are contacted, heat or fire may occur due to a short circuit.

## Using the dry batteries

Make sure to use the supplied external battery case.

Use only the following dry battery type for your CD player:

- LR6 (size AA) alkaline batteries

- 1** Align the lines below **PUSH** as illustrated, then draw out the battery case while pressing **PUSH**.

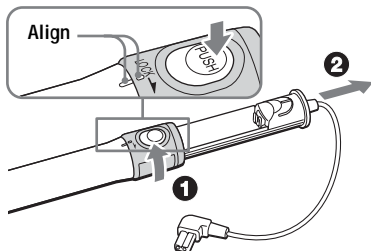

- 2** Insert two LR6 (size AA) alkaline batteries by matching the ⊕ to the diagram in the battery case. Insert the battery case and lock the case by turning **LOCK** in the direction of the arrow.

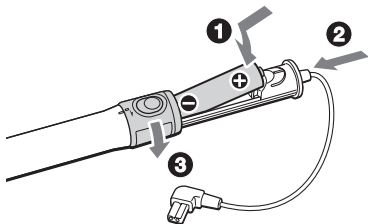

- 3** Connect the external battery case to the CD player.

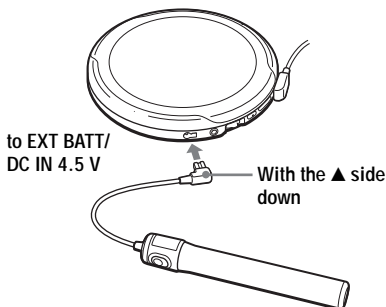

## When to replace the batteries

You can check the remaining power of the batteries in the display.

Replace the batteries when “” flashes.



Lobatt\*

\* Beep sounds.

When the batteries are depleted, replace both batteries with new ones.

The batteries in the CD player and external battery case are discharged simultaneously.

## Notes

- Be sure to remove the AC power adaptor when attaching the external battery case.
- When using the rechargeable batteries and dry batteries together to extend power, use a fully charged rechargeable batteries and new dry batteries.

---

## Notes on the power source

Disconnect all power sources when the CD player is not used for a long time.

### On AC power adaptor

- Use only the AC power adaptor supplied. If your CD player is not supplied with the one, use the AC-E45HG AC power adaptor. Do not use any other AC power adaptor. It may cause a malfunction.

#### Polarity of the plug



- Do not touch the AC power adaptor with wet hands.
- Connect the AC power adaptor to an easily accessible AC outlet. Should you notice an abnormality in the AC power adaptor, disconnect it from the AC outlet immediately.

### On rechargeable batteries and dry batteries

- Do not charge the dry batteries.
- Do not throw the batteries into fire.
- Do not carry the batteries with coins or other metallic objects. It can generate heat if the positive and negative terminals of the battery are accidentally contacted by a metallic object.
- Do not mix rechargeable batteries with dry batteries.
- Do not mix new batteries with old ones.
- Do not use different types of batteries together.
- When the batteries are not to be used for a long time, remove them.
- If battery leakage occurs, wipe off any deposit in the battery compartment, and install new batteries. In case the deposit adheres to you, wash it off thoroughly.

---

## Precautions

### On safety

- Should any solid objects or liquid fall into the CD player, unplug it and have it checked by qualified personnel before operating it any further.
- Do not put any foreign objects in the DC IN 4.5 V (external power input) jack.

### On the CD player

- Keep the lens on the CD player clean and do not touch it. If you do so, the lens may be damaged and the CD player will not operate properly.
- Do not put any heavy object on top of the CD player. The CD player and the CD may be damaged.
- Do not leave the CD player in a location near heat sources, or in a place subject to direct sunlight, excessive dust or sand, moisture, rain, mechanical shock, unlevelled surface, or in a car with its windows closed.
- If the CD player causes interference to the radio or television reception, turn off the CD player or move it away from the radio or television.
- Discs with non-standard shapes (e.g., heart, square, star) cannot be played on this CD player. Attempting to do so may damage the CD player. Do not use such discs.

### On handling CDs

- To keep the CD clean, handle it by its edge. Do not touch the surface.
- Do not stick paper or tape onto the CD.



- Do not expose the CD to direct sunlight or heat sources such as hot air ducts. Do not leave the CD in a car parked under direct sunlight.

### On headphones/earphones

#### Road safety

Do not use headphones/earphones while driving, cycling, or operating any motorized vehicle. It may create a traffic hazard and is illegal in some areas. It can also be potentially dangerous to play your headsets at high volume while walking, especially at pedestrian crossings. You should exercise extreme caution or discontinue use in potentially hazardous situations.

#### Preventing hearing damage

Avoid using headphones/earphones at high volume. Hearing experts advise against continuous, loud and extended play. If you experience a ringing in your ears, reduce volume or discontinue use.

#### Consideration for others

Keep the volume at a moderate level. This will allow you to hear outside sounds and to be considerate to the people around you.

---

## Maintenance



### To clean the casing

Use a soft cloth slightly moistened in water or a mild detergent solution. Do not use alcohol, benzine or thinner.





## Troubleshooting

Should any problem persist after you have checked these symptoms, consult your nearest Sony dealer.

Symptom	Cause and/or corrective action
The volume does not increase even if you turn VOL +/- in the + direction repeatedly (even if you press VOL + repeatedly on the CD player).	<ul style="list-style-type: none"><li>→ Set the AVLS switch to "NORM." (page 25)</li><li>→ The headphones/earphones are connected to the LINE OUT (OPTICAL) jack. Connect them to the  (headphones) jack. (page 13)</li></ul>
Cannot adjust the volume.	<ul style="list-style-type: none"><li>→ The headphones/earphones are connected to the LINE OUT (OPTICAL) jack. Connect them to the  (headphones) jack. (page 13)</li></ul>
No sound, or noise is heard.	<ul style="list-style-type: none"><li>→ Connect the headphones/earphones plugs firmly. (page 13)</li><li>→ Plugs are dirty. Clean the headphones/earphones plugs with a dry soft cloth periodically.</li></ul>
Certain files cannot be played.	<ul style="list-style-type: none"><li>→ You tried to play files saved in a format that is not compatible with this CD player. (page 6)</li></ul>
The playing time is too short when powered with the dry batteries.	<ul style="list-style-type: none"><li>→ Check that you are using alkaline batteries and not manganese batteries. (page 30)</li><li>→ Replace the batteries with new LR6 (size AA) alkaline batteries. (page 30)</li></ul>
The playing time is too short when powered with the rechargeable batteries.	<ul style="list-style-type: none"><li>→ Charge and discharge the rechargeable batteries several times. (pages 28, 29)</li></ul>
"Lobatt" appears in the display. The CD does not play.	<ul style="list-style-type: none"><li>→ The rechargeable batteries are used up completely. Charge the batteries. (page 28)</li><li>→ Replace the batteries with new LR6 (size AA) alkaline batteries. (page 30)</li></ul>
"HI dc In" appears in the display.	<ul style="list-style-type: none"><li>→ An AC power adaptor which is rated higher than the one supplied or recommended is being used. Use only the supplied AC power adaptor or the car battery cord recommended in "Optional accessories." (pages 36, 37)</li></ul>

(Continued)

Symptom	Cause and/or corrective action
The CD does not play or "No disc" appears in the display when a CD is placed in the CD player.	<ul style="list-style-type: none"> <li>→ The buttons are locked. Slide the HOLD switch back. (page 25)</li> <li>→ The CD is dirty or defective. (page 32)</li> <li>→ Check that the CD is inserted with the label side up. (page 13)</li> <li>→ Moisture condensation has occurred. Leave the CD player aside for several hours until the moisture evaporates.</li> <li>→ Close the lid of the battery compartment firmly. (page 28)</li> <li>→ Make sure the batteries are inserted correctly. (pages 28, 30)</li> <li>→ Connect the AC power adaptor to an AC outlet securely. (page 13)</li> <li>→ Press the jog lever after one second or more has passed since the AC power adaptor was connected.</li> <li>→ The CD-R/RW is blank.</li> <li>→ There is a problem with the quality of the CD-R/RW, recording device, or application software.</li> <li>→ Files in two or more formats have been recorded on the same CD-R/RW. (page 7)</li> </ul>
CHARGE lamp flashes on the CD player when you press a button, and the CD does not play.	<ul style="list-style-type: none"> <li>→ The buttons are locked. Slide the HOLD switch back. (page 25)</li> </ul>
Cannot adjust the volume with VOL +/- on the CD player.	<ul style="list-style-type: none"> <li>→ The CD player is connected to an audio device. Adjust the volume using the volume control on the connected device. (page 27)</li> </ul>
During recording with optical digital connection, the track number cannot be recorded correctly.	<ul style="list-style-type: none"> <li>→ Record the track number again using a MiniDisc recorder, DAT recorder, etc. (page 27)</li> <li>→ See the instruction manual that comes with the recording device. (page 27)</li> </ul>
The rechargeable batteries cannot be charged.	<ul style="list-style-type: none"> <li>→ The CD is playing. Stop playing.</li> <li>→ The external battery case is connected to the CD player. Remove it and start charging again.</li> </ul>
Playback starts from the point you stopped. (resume function)	<ul style="list-style-type: none"> <li>→ The resume function is working. To start play from the first track, press the jog lever during stop until the first track starts playing, or open the lid of the CD player. Or remove all power sources, then insert the batteries or connect the AC power adaptor again. (pages 13, 28, 30)</li> </ul>
Rustling noise is heard from the CD.	<ul style="list-style-type: none"> <li>→ Close the lid of the battery compartment firmly. (page 28)</li> </ul>
When using with a connected stereo system, the sound is distorted or noisy.	<ul style="list-style-type: none"> <li>→ Adjust the volume of the connected device. (page 27)</li> </ul>

Symptom	Cause and/or corrective action
During playback of an ATRAC CD or MP3 CD, the CD does not rotate but you can hear the sound normally.	→ The CD player is designed to stop the rotation of an ATRAC CD or MP3 CD during playback to reduce the power consumption. The player is not malfunctioning.
"NO FILE" appears in the display after the jog lever is pressed or the lid of the CD player is closed.	<ul style="list-style-type: none"> <li>→ There are no ATRAC3plus/ATRAC3/MP3 files in the CD.</li> <li>→ A CD-RW from which the data has been erased is being used.</li> <li>→ The CD is dirty.</li> </ul>
When closing the lid of the CD player, the CD starts to rotate.	→ The CD player is reading the information on the CD. The player is not malfunctioning.
You cannot operate the CD player properly using the remote control.	→ The buttons on the CD player are kept pressed by mistake.
The LCD display becomes hard to see or slows down.	→ You are using your CD player at high temperatures (above 40°C/104°F) or at low temperatures (below 0°C/32°F). At room temperature, the display will return to its normal operating condition.
"  " is flashing quickly in the display, and you cannot locate the beginning of the track or the specific point in the track.	→ The CD player has entered the Bookmark track play. Press P MODE/  repeatedly until "  " disappears from the display.

# Specifications

## System

Compact disc digital audio system

## Laser diode properties

Material: GaAlAs

Wavelength:  $\lambda = 780 \text{ nm}$

Emission duration: Continuous

Laser output: Less than  $44.6 \mu\text{W}$

(This output is the value measured at a distance of 200 mm from the objective lens surface on the optical pick-up block with 7 mm aperture.)

## D-A conversion

1-bit quartz time-axis control

## Frequency response

20 - 20 000 Hz  $^{+1}_{-2}$  dB (measured by JEITA CP-307)

## Output (at 4.5 V input level)

Line output (stereo minijack)

Output level 0.7 V rms at 47 k $\Omega$

Recommended load impedance over 10 k $\Omega$

Headphones (stereo minijack)

Approx. 5 mW + Approx. 5 mW at 16  $\Omega$

Optical digital output (optical output connector)

Output level: -21 - -15 dBm

Wavelength: 630 - 690 nm at peak level

## Power requirements

For the area code of the model you purchased, check the upper left side of the bar code on the package.

- Two Sony NH-10WM rechargeable batteries: 1.2 V DC  $\times$  2
- Two Sony NH-14WM rechargeable batteries: 1.2 V DC  $\times$  2
- Two LR6 (size AA) batteries: 1.5 V DC  $\times$  2
- AC power adaptor (DC IN 4.5 V jack):  
U, U2, CA, CA2, E92, MX2, TW2 and CA2/C models: 120 V, 60 Hz  
CED, CED/4, CE7, CE7/C, EE, EE1, E, E13 and E13/2 models: 220 - 230 V, 50/60 Hz  
CEK model: 230 V, 50 Hz  
AU2 model: 240 V, 50 Hz  
EU8, EU8/C, JE.W, E18, KR4 and EE8 models: 100 - 240 V, 50/60 Hz  
HK4 model: 230 V, 50 Hz  
CNA model: 220 V, 50 Hz

## Battery life\*1 (approx. hours)

(When you use the CD player on a flat and stable surface)

Playing time varies depending on how the CD player is used.

### When using two NH-10WM (charged for about 5 hours\*2)

	G-PROTECTION	
	"1"	"2"
Audio CD	25	23
ATRAC3plus file*3	40	40
MP3 file*4	35	35

### When using external battery case (two alkaline batteries\*5)

	G-PROTECTION	
	"1"	"2"
Audio CD	55	50
ATRAC3plus file*3	95	95
MP3 file*4	85	85

### When using two NH-10WM and external battery case (two alkaline batteries\*5)

	G-PROTECTION	
	"1"	"2"
Audio CD	80	73
ATRAC3plus file*3	135	135
MP3 file*4	120	120

\*1 Measured value by the standard of JEITA (Japan Electronics and Information Technology Industries Association)

\*2 Charging time varies depending on how the rechargeable battery is used.

\*3 Recorded at 48 kbps or 64 kbps

\*4 Recorded at 128 kbps

\*5 When using Sony alkaline batteries LR6 (SG) (produced in Japan)

### Operating temperature

5°C - 35°C (41°F - 95°F)

### Dimensions (w/h/d) (excluding projecting parts and controls)

Approx. 135.4 × 135.4 × 17.3 mm  
(5 3/8 × 5 3/8 × 1 1/16 in.)

### Mass (excluding accessories)

Approx. 195 g (6.9 oz.)

US and foreign patents licensed from Dolby Laboratories.

Design and specifications are subject to change without notice.

## Optional accessories

AC power adaptor	AC-E45HG
Active speaker system	SRS-Z1
Car battery cord	DCC-E345
Car battery cord with car connecting pack	DCC-E34CP
Car connecting pack	CPA-9C
Earphones	MDR-E848SP MDR-EX71SL MDR-Q55SL

Your dealer may not handle some of the accessories listed above. Please ask the dealer for detailed information about the accessories in your country.

## AVERTISSEMENT

**Pour prévenir tout risque d'incendie ou d'électrocution, ne pas exposer l'appareil à la pluie ou à l'humidité.**

N'installez pas l'appareil dans un espace confiné comme dans une bibliothèque ou un meuble encastré.

Afin d'éviter tout risque d'incendie, ne pas couvrir les ailettes de ventilation de cet appareil avec des journaux, des nappes, des rideaux, etc. Ne pas poser de bougies allumées sur l'appareil.

Afin d'éviter tout risque d'incendie et d'électrocution, ne pas poser d'objets remplis de liquide, vases ou autre, sur l'appareil.

### INFORMATION

A pleine puissance, l'écoute prolongée du baladeur peut endommager l'oreille de l'utilisateur.

### ATTENTION

L'utilisation d'instruments optiques avec ce produit augmente les risques pour les yeux.

Certains pays peuvent appliquer des dispositions différentes pour l'élimination des piles qui alimentent ce produit. Veuillez consulter vos autorités locales.

### PRECAUTIONS

- UN RAYONNEMENT LASER INVISIBLE EST EMIS LORSQUE L'APPAREIL EST OUVERT
- NE PAS REGARDER LE RAYON LASER FIXEMENT NI DIRECTEMENT AVEC DES INSTRUMENTS D'OPTIQUE

La marque CE est valable uniquement dans les pays où elle a force de loi, c'est-à-dire principalement dans les pays de l'EEE (Espace économique européen).

Pour les utilisateurs aux Etats-Unis et au Canada

### RECYCLAGE DES ACCUMULATEURS À HYDRURE MÉTALLIQUE DE NICKEL

Les accumulateurs à hydrure métallique de nickel sont recyclables.

Vous pouvez contribuer à préserver l'environnement en rapportant les piles usées dans un point de collection et recyclage le plus proche.



Pour plus d'informations sur le recyclage des accumulateurs, téléphonez le numéro gratuit 1-800-822-8837 (Etats-Unis et Canada uniquement), ou visitez <http://www.rbc.org/>.

**Avvertissement:** Ne pas utiliser des accumulateurs à hydrure métallique de nickel qui sont endommagés ou qui fuient.

ATRAC3plus et ATRAC3 sont des marques de Sony Corporation.

# Table des matières

## *Prenez contact avec votre Walkman ATRAC CD et faites-vous plaisir !*

Créez des CD ATRAC inédits ! .....	4
Sources musicales pouvant être reproduites sur ce lecteur CD .....	6
ATRAC3plus et ATRAC3 .....	6
Fichiers au format MP3 .....	6
Différence entre ATRAC3plus/ATRAC3 et MP3 .....	8

## *Mise en route*

Emplacement des commandes .....	9
Vérification des accessoires fournis .....	12

## *Lecture d'un CD audio ou de fichiers ATRAC3plus/ATRAC3/MP3*

<b>1.</b> Raccordez votre lecteur. ....	13
<b>2.</b> Introduisez un CD. ....	13
<b>3.</b> Lancez la lecture d'un CD. ....	14

## *Options de lecture*

Lecture des plages dans un ordre aléatoire (Lecture aléatoire) .....	19
Lecture de tous les fichiers d'un groupe sélectionné dans un ordre aléatoire (Lecture aléatoire d'un groupe) (CD ATRAC/CD MP3 uniquement) .....	19
Lecture de vos plages préférées en ajoutant des signets (Lecture de plage avec signet) .....	20
Lecture de vos listes de lecture préférées (Lecture de la liste m3u) (CD MP3 uniquement) .....	21

Lecture des plages dans l'ordre de votre choix (Lecture PGM) .....	22
--	----

## *Fonctions disponibles*

Fonction G-PROTECTION .....	23
Vérification du temps restant sur le CD et du nombre de plages restantes (CD audio) .....	23
Vérification des informations d'un CD ATRAC3/CD MP3 .....	24
Accentuation des graves (SOUND) .....	24
Protection de l'ouïe (AVLS) .....	25
Verrouillage des commandes (HOLD) .....	25
Désactivation du bip sonore .....	26
Désactivation du rétro-éclairage de l'écran LCD .....	26

FR

## *Raccordement de votre lecteur CD*

Raccordement d'un système stéréo .....	27
--	----

## *Raccordement sur une source d'alimentation*

Utilisation des piles rechargeables .....	28
Utilisation de piles sèches .....	30
Remarques sur la source d'alimentation ...	31

## *Informations complémentaires*

Précautions .....	32
Entretien .....	32
Dépannage .....	33
Spécifications .....	36
Accessoires en option .....	37

# Prenez contact avec votre Walkman ATRAC CD et faites-vous plaisir !

Nous vous remercions d'avoir fait l'acquisition du D-NE9. Ce Walkman CD est appelé « Walkman ATRAC CD » car il vous permet d'écouter des CD au format ATRAC.

## Créez des CD ATRAC inédits !

Vous pouvez réaliser vos propres CD ATRAC.

La procédure est très simple. Il suffit de suivre les étapes 1, 2 et 3.

### Etape 1 Installation

Installez le logiciel  
« SonicStage Simple Burner »  
fourni.



### Etape 2 Gravage

Créez une image disque et gravez-la sur un CD-R/RW à l'aide de votre PC.

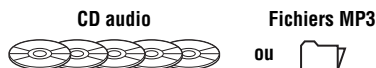

Les données audio sont converties au format  
ATRAC3plus/ATRAC3 à l'aide du logiciel  
SonicStage Simple Burner.

### Comment utiliser le logiciel SonicStage Simple Burner

Reportez-vous à la brochure « SonicStage Simple Burner » fournie.



## Qu'est-ce qu'un CD ATRAC ?

Il s'agit d'un CD-R/RW sur lequel des données audio compressées au format ATRAC3plus/ATRAC3 sont enregistrées. Il est possible d'enregistrer environ 30 CD audio sur un CD-R/RW.\* Vous pouvez également enregistrer des fichiers MP3 en les convertissant au format ATRAC3plus/ATRAC3.

\* Lorsque la durée totale de lecture d'un CD (album) est estimée à 60 minutes et que vous effectuez l'enregistrement sur un CD-R/RW d'une capacité de 700 Mo à 48 kbps au format ATRAC3plus.

ATRAC CD

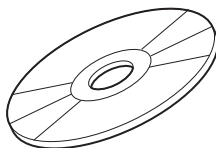

## Etape 3 Ecoute

**Vous pouvez écouter vos propres CD ATRAC sur votre Walkman ATRAC CD.**



**Vous pouvez également écouter des CD audio.**

## Qu'est-ce que le format ATRAC3plus/ATRAC3 ?

Reportez-vous aux pages 6 à 8 de ce mode d'emploi.

---

## Sources musicales pouvant être reproduites sur ce lecteur CD

Ce lecteur CD est compatible avec les trois sources suivantes :

- CD audio
- Fichiers au format ATRAC3plus/ATRAC3
- Fichiers au format MP3

### Formats de disques pouvant être utilisés

Vous pouvez uniquement utiliser les disques au format ISO 9660 niveau 1/2 et avec extension Joliet.

---

## ATRAC3plus et ATRAC3

« ATRAC3plus », dont l'acronyme anglais est « Adaptive Transform Acoustic Coding3plus », est une technologie de compression audio développée à partir du format ATRAC3. Ce format permet de compresser des musiques à environ 1/20 de leur taille d'origine sans altérer l'excellente qualité du son. Les débits de transfert binaire disponibles sont 64 kbps et 48 kbps.

« ATRAC3 », dont l'acronyme anglais est « Adaptive Transform Acoustic Coding3 », est une technologie de compression qui allie à la fois une excellente qualité du son et des vitesses de compression élevées. Ce format permet de compresser des musiques à environ 1/10 de leur taille initiale, ce qui permet de réduire le volume du support. Les débits de transfert binaires disponibles sont 132 kbps, 105 kbps et 66 kbps.

### Nombre de groupes et de fichiers pouvant être utilisés

- Nombre maximum de groupes : 255
- Nombre maximum de fichiers : 999

Pour plus de détails, reportez-vous à la brochure fournie avec le logiciel « SonicStage Simple Burner ».

### Remarque concernant la sauvegarde des fichiers sur le support

Ne sauvegardez pas des fichiers dans d'autres formats ou des groupes inutiles sur un disque contenant des fichiers ATRAC3plus/ATRAC3.

---

## Fichiers au format MP3

MP3, qui correspond à MPEG-1 Audio Layer3, est un format standard supporté par le groupe de travail de l'ISO (organisation internationale de normalisation) Motion Picture Experts Group et permettant de compresser des fichiers audio à environ 1/10 de la taille des données d'un disque compact standard. Etant donné que l'algorithme de codage MP3 est librement accessible, il existe de nombreux logiciels de codage/décodage compatibles avec ce format standard, dont certains sont gratuits. Le format MP3 est par conséquent largement utilisé dans le domaine informatique.

Les principales caractéristiques d'un format de disque acceptable sont :

- Niveaux de répertoire maximum : 8
- Caractères acceptés pour un nom de fichier/dossier :  
A - Z, a - z, 0 - 9, \_ (tiret bas)

### Remarques

- Lorsque vous nommez un fichier, n'oubliez pas d'ajouter l'extension « mp3 » à la fin du nom.
- Si vous ajoutez l'extension « mp3 » à un fichier qui n'est pas un fichier MP3, le lecteur ne pourra pas l'identifier correctement.
- Le nom du fichier ne correspond pas au tag ID3\*.  
\* ID3 tag est un format permettant d'ajouter certaines informations (nom de la plage, nom de l'album, nom de l'artiste, etc.) aux fichiers MP3.

### Nombre de groupes et de fichiers peuvent être utilisés

- Nombre maximum de groupes : 100
- Nombre maximum de fichiers : 400

### Réglages pour le logiciel de compression et d'écriture

- Ce lecteur CD supporte les fichiers MP3 présentant les caractéristiques suivantes : débit de transfert binaire de 16 à 320 kbps et fréquences d'échantillonnage de 32/44,1/ 48 kHz. Le débit variable (VBR) est également supporté.  
Pour compresser une source destinée à un fichier MP3, nous vous recommandons de régler le débit de transfert binaire du logiciel de compression sur « 44,1 kHz », « 128 kbps » et sur le mode « Constant Bit Rate » (débit binaire constant).
- Pour enregistrer à la capacité maximale, activez « halting of writing » (arrêt de l'enregistrement).
- Pour enregistrer en une seule fois à la capacité maximale sur un support vierge, sélectionnez « Disc at Once » (disque entier).

### Remarques concernant la sauvegarde des fichiers sur le support

- N'enregistrez pas de fichiers dans d'autres formats ou des dossiers inutiles sur un disque contenant des fichiers MP3.
- Lorsqu'un disque est inséré, le lecteur CD lit toutes les informations des dossiers et des fichiers qui se trouvent sur ce disque. Si ce dernier contient de nombreux dossiers, il se peut que la lecture soit longue à démarrer ou que le passage au fichier suivant soit long.

---

# Différence entre ATRAC3plus/ATRAC3 et MP3

## Groupes et dossiers

Le format ATRAC3plus/ATRAC3 présente une structure très simple. Il se compose de « fichiers » et de « groupes ». Un « fichier » correspond à une « plage » d'un CD audio. Un « groupe » englobe plusieurs fichiers et correspond à un « album ». Un « groupe » ne présente pas une structure de type répertoire (il est impossible de créer un nouveau groupe à partir d'un groupe existant). Ce lecteur CD est conçu pour identifier un dossier de fichiers MP3 en tant que « groupe », ce qui permet de lire des CD-R/RW enregistrés au format ATRAC3plus/ATRAC3 et au format MP3 à l'aide de la même procédure.

## Affichage du nom de la plage, etc.

Lorsque vous reproduisez un CD comportant des fichiers ATRAC3plus/ATRAC3 ou MP3 sur ce lecteur CD, le nom des plages, le nom des artistes et le nom des albums sont affichés. Ce lecteur CD est conforme à la version 1.1/2.2/2.3 du format ID3 tag.

### Remarques

- Ce lecteur CD ne peut pas enregistrer de musique sur des supports enregistrables, tels que des CD-R/RW.
- Les CD-R/RW enregistrés au format ATRAC3plus/ATRAC3 ne peuvent pas être lus sur votre ordinateur.
- La capacité de lecture peut varier en fonction de la qualité du disque et de l'état de l'appareil d'enregistrement.

# Mise en route

## Emplacement des commandes

Pour plus de détails, reportez-vous aux pages entre parenthèses.

### Lecteur CD (avant)

1 Molette (▶|| (lecture/pause) •  
◀◀/▶▶ (AMS/recherche))  
(pages 13, 14, 20 - 22)

2 Touche ■ (arrêt)/CHARGE •  
témoin CHARGE  
(pages 14, 25, 26, 28, 29)

3 Touches VOL (volume) +\*/-  
(page 14)

4 Prise 📞 (casque d'écoute)  
(page 13)

5 Commutateur OPEN  
(page 13)

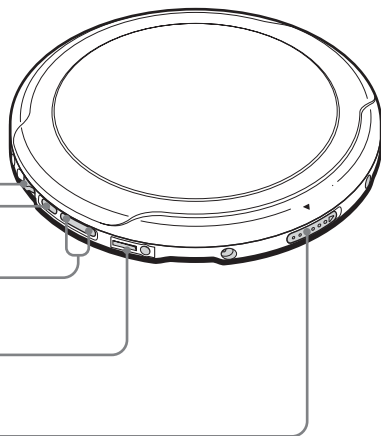

\*La touche comporte un point tactile.

### Lecteur CD (intérieur)

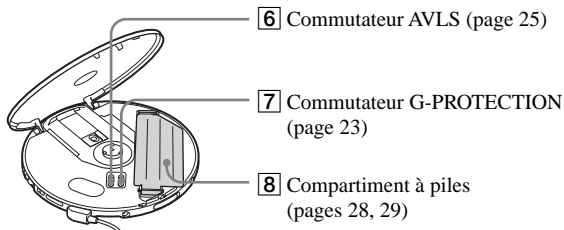

6 Commutateur AVLS (page 25)

7 Commutateur G-PROTECTION  
(page 23)

8 Compartiment à piles  
(pages 28, 29)

(Suite)

## Emplacement des commandes

### Lecteur CD (arrière)

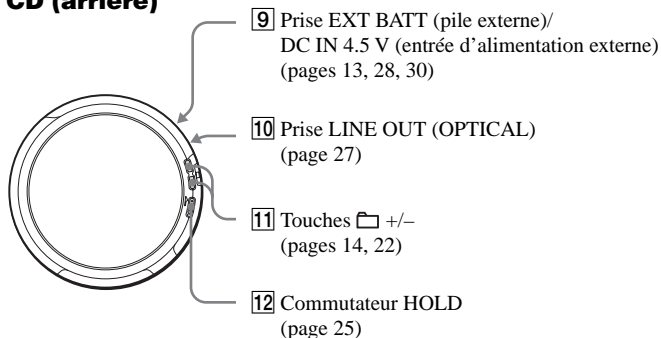

### Télécommande

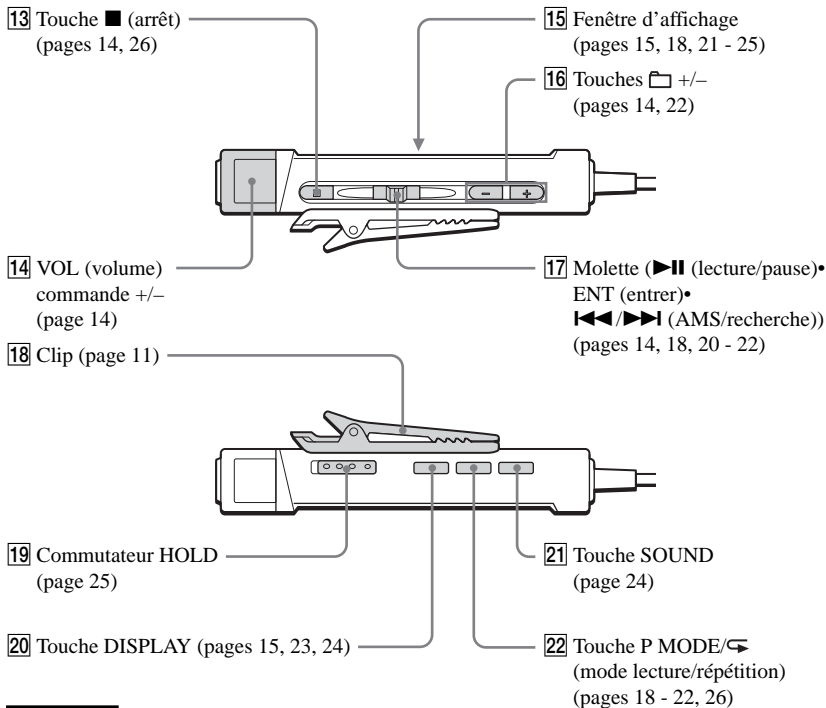

### Remarque

Utilisez uniquement la télécommande fournie. Vous ne pouvez pas utiliser ce lecteur CD avec la télécommande fournie avec d'autres lecteurs CD.

## Utilisation du clip sur la télécommande

Vous pouvez retirer le clip de la télécommande pour modifier son orientation.

### Pour retirer le clip

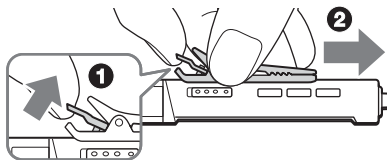

### Pour le fixer dans le sens inverse

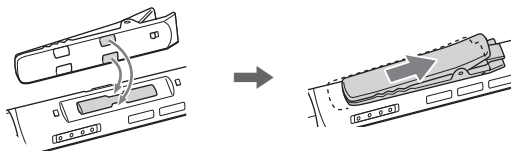

Vous pouvez faire passer le cordon de la télécommande à travers son clip.

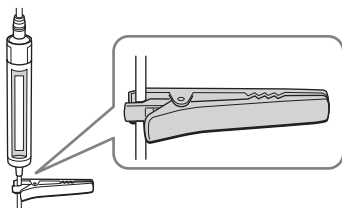

## Utilisation du petit sac de transport

Vous pouvez transporter votre lecteur et son boîtier à piles ensemble dans le petit sac de transport fourni. Insérez-les aux endroits appropriés du sac, comme illustré ci-dessous.

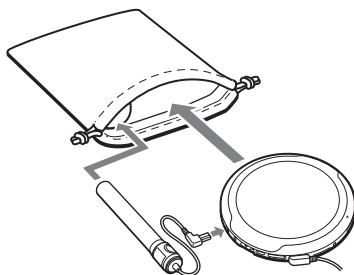

# Vérification des accessoires fournis

Adaptateur secteur (1)

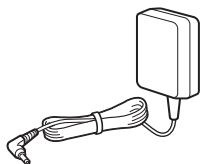

Télécommande (1)

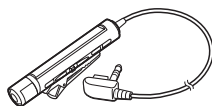

Piles rechargeables (2)

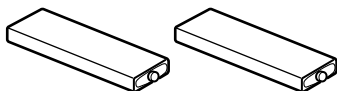

Sac de transport (1)



Boîtier de transport des piles (1)

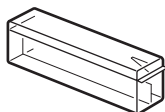

Boîtier piles externe (1)

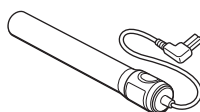

Casque d'écoute/écouteurs (1)



CD-ROM (SonicStage Simple Burner) (1)  
Guide utilisateur du logiciel SonicStage  
Simple Burner (1)



# Lecture d'un CD audio ou de fichiers ATRAC3plus/ATRAC3/MP3

Vous pouvez aussi bien utiliser des piles rechargeables que des piles sèches comme source d'alimentation.

## 1. Raccordez votre lecteur.

- 1 Raccordez l'adaptateur secteur.
- 2 Raccordez le casque d'écoute/les écouteurs sur la télécommande.

### Pour les modèles fournis avec la télécommande

- Raccordez la fiche du casque d'écoute/ des écouteurs sur la télécommande.
- Raccordez le casque d'écoute/les écouteurs correctement sur la télécommande. Une connexion desserrée peut provoquer des parasites pendant la lecture.

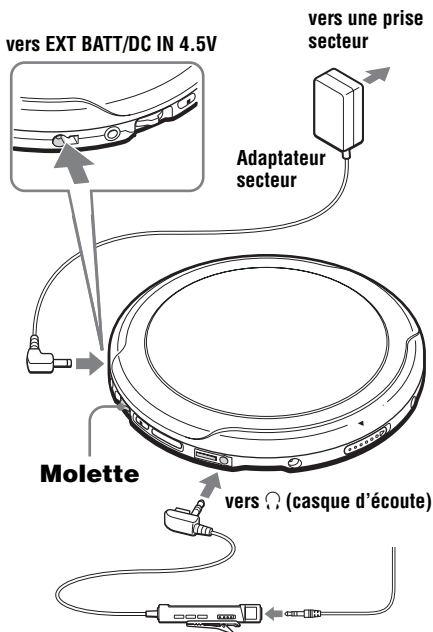

## 2. Introduisez un CD.

- 1 Faites glisser OPEN pour ouvrir le couvercle du lecteur CD.

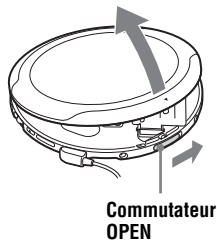

- 2 Placez le CD sur le plateau et refermez le couvercle.

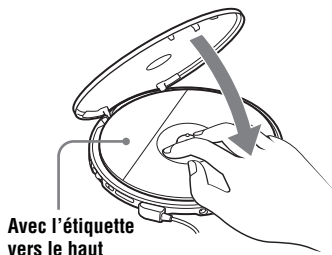

(Suite)

### 3. Lancez la lecture d'un CD.

Molette

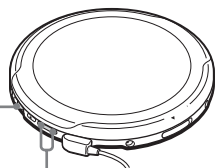

VOL +/-

- ❶ Appuyez sur la molette.
- ❷ Réglez le volume en appuyant sur VOL + ou -.

VOL +/-

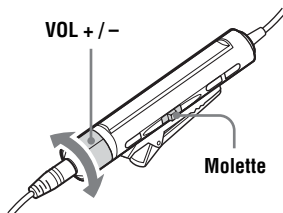

Molette

- ❶ Appuyez sur la molette.
- ❷ Réglez le volume en tournant VOL +/-.

Pour	Vous devez
Lancer la lecture (à partir du point où vous étiez arrêté)	Appuyer sur la molette. La lecture commence à l'endroit où vous étiez arrêté.
Lancer la lecture (à partir de la première plage)	Lorsque le lecteur CD est arrêté, appuyer sur la molette et la maintenir jusqu'à ce que la lecture de la première plage commence.
Faire une pause/repandre la lecture après une pause	Appuyer sur la molette.
Arrêter	Appuyer sur ■ (■/CHARGE pour le lecteur CD). <sup>*2</sup>
Trouver le début de la plage en cours (AMS <sup>*1</sup> )	Effleurer une fois la molette vers ◀◀. <sup>*2</sup>
Trouver le début des plages précédentes (AMS)	Effleurer plusieurs fois la molette vers ◀◀. <sup>*2, *3</sup>
Trouver le début de la plage suivante (AMS)	Effleurer une fois la molette vers ▶▶. <sup>*2, *3</sup>
Trouver le début des plages suivantes (AMS)	Effleurer plusieurs fois la molette vers ▶▶. <sup>*2, *3</sup>
Retourner rapidement en arrière	Maintenir la molette vers ◀◀. <sup>*2</sup>
Avancer rapidement	Maintenir la molette vers ▶▶. <sup>*2</sup>
Passer aux groupes suivants <sup>*4</sup>	Appuyez sur □ + plusieurs fois de suite.
Passer aux groupes précédents <sup>*4</sup>	Appuyez sur □ - plusieurs fois de suite.

\*1 Détecteur automatique de musique

\*2 Ces opérations peuvent être effectuées indifféremment en mode de lecture et de pause.

\*3 Après avoir lu la dernière plage, vous pouvez revenir au début de la première plage en effleurant la molette vers ▶▶. De même, si vous en êtes à la première plage, vous pouvez localiser la dernière plage en effleurant la molette vers ◀◀.

\*4 Lors de la lecture d'un CD ATRAC/CD MP3 uniquement

## Retrait du CD

Retirez le CD en appuyant sur le pivot au centre du plateau.

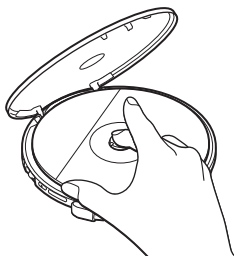

## A propos des CD-R/RW

Ce lecteur CD peut reproduire les CD-R/RW enregistrés au format CD-DA\*, mais les capacités de lecture dépendent de la qualité du disque et de l'état du système d'enregistrement.

\* CD-DA est l'abréviation de Compact Disc Digital Audio. Il s'agit d'une norme d'enregistrement utilisée pour les CD audio.

## Disques audio encodés par des technologies de protection des droits d'auteur

Cet appareil est conçu pour la lecture de disques conformes à la norme Compact Disc (CD). Récemment, différents disques audio encodés par des technologies de protection des droits d'auteur ont été mis en vente par certaines compagnies de disques. Notez bien que, parmi ces disques, certains ne sont pas conformes à la norme CD et qu'il est possible qu'ils ne puissent pas être lus sur cet appareil.

## A propos de la fenêtre d'affichage sur la télécommande

Lorsque le lecteur CD lit un disque, les indications suivantes apparaissent dans la fenêtre d'affichage.

Vous pouvez également vérifier la durée restante, le nom de la plage, etc. à l'aide de la fonction DISPLAY (voir les pages 23 et 24).

### Pendant la lecture d'un CD audio



Numéro de plage    Temps de lecture

### Pendant la lecture d'un CD audio contenant des informations textuelles sur le CD



Numéro de plage    Nom de la plage/  
Temps de lecture

### Pendant la lecture d'un fichier ATRAC3plus/ATRAC3/MP3



Numéro de fichier    Nom du fichier/  
Temps de lecture

### Remarques

- Les caractères A - Z, a - z, 0 - 9, et \_ peuvent être affichés sur ce lecteur CD.
- Avant de lire un fichier, le lecteur CD lit toutes les informations relatives aux groupes et fichiers du CD. L'indication « READING » s'affiche. Selon le contenu du CD, cette opération peut prendre un certain temps.

(Suite)

## Exemple de groupes et de fichiers ATRAC3plus/ATRAC3

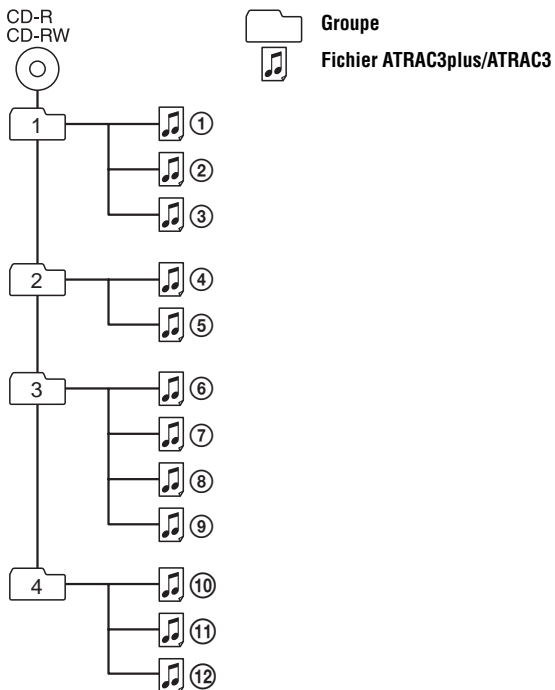

---

Mode fichiers (lecture normale)

Lecture de tous les fichiers ATRAC3plus/ATRAC3 dans l'ordre ①, ②, ③ ...  
⑩, ⑪, ⑫.

---

Mode groupe (lorsque «  » est sélectionné à l'aide de P MODE/↵ (voir page 18))

Lecture de tous les fichiers ATRAC3plus/ATRAC3 du groupe sélectionné.

---

### Remarques

- Nombre maximum de groupes : 255  
Nombre maximum de fichiers : 999
- Pour les CD ATRAC, un « groupe » correspond à un « album » et un « fichier » correspond à une « plage ».

## Exemple de hiérarchie et ordre de lecture (CD MP3)

L'ordre de lecture des groupes et des fichiers est le suivant :

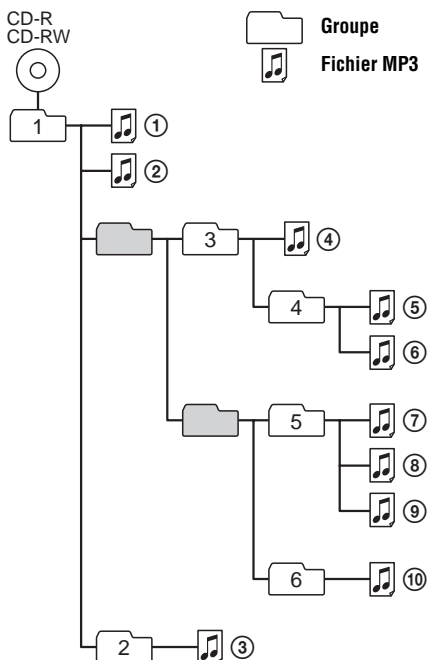

Mode fichiers (lecture normale)

Lecture de tous les fichiers MP3 dans l'ordre ①, ②, ③...⑨, ⑩.

Mode groupe (lorsque «  » est sélectionné à l'aide de P MODE/☞ (voir page 18))

Lecture de tous les fichiers MP3 du groupe sélectionné. (Exemple : si vous sélectionnez le groupe 3, le lecteur CD reproduit le fichier ④. Si vous sélectionnez le groupe 4, le lecteur CD reproduit les fichiers ⑤ et ⑥.)

### Remarques

- Les groupes qui ne comportent pas de fichier MP3 sont omis.
- Nombre maximum de groupes : 100  
Nombre maximum de fichiers : 400
- Niveaux de répertoire maximum : 8
- Pour les CD MP3, un « groupe » correspond à un « album » et un « fichier » correspond à une « plage ».

# Options de lecture

Vous pouvez exploiter différents modes de lecture à l'aide de la touche P MODE/↵ (mode lecture/répétition) et de la molette.

## Fenêtre d'affichage

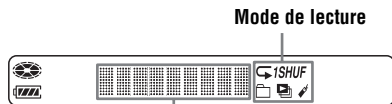

Les informations textuelles du CD, les informations du fichier ATRAC3plus/ATRAC3/MP3, le temps de lecture, etc., sont affichés.

- \*1 CD ATRAC/CD MP3 uniquement
- \*2 Uniquement lorsque des signets ont été ajoutés aux pages/fichiers
- \*3 CD MP3 uniquement
- \*4 Listes de lecture (m3u) enregistrées au format CD MP3 uniquement
- \*5 Uniquement lorsque les pages programmées sont lues

## Molette

### • Appuyer.

Vous pouvez ajouter des signets aux pages. Vous pouvez également entrer les pages sélectionnées pour la lecture PGM.

### • Effleurer vers ►► ou ◀◀.

Vous pouvez sélectionner des pages pour la lecture programmée (PGM).

## Touche P MODE/↵

Si vous appuyez sur la touche en cours de lecture, vous pouvez changer le mode de lecture.

Pendant la lecture, si vous appuyez sur cette touche et que vous la maintenez enfoncée jusqu'à ce que « ↵ » apparaisse, vous pouvez répéter la lecture des pages dans le mode de lecture sélectionné avec P MODE/↵.

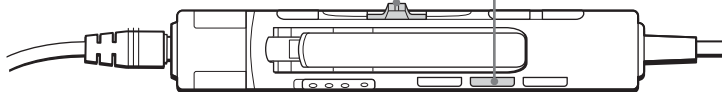
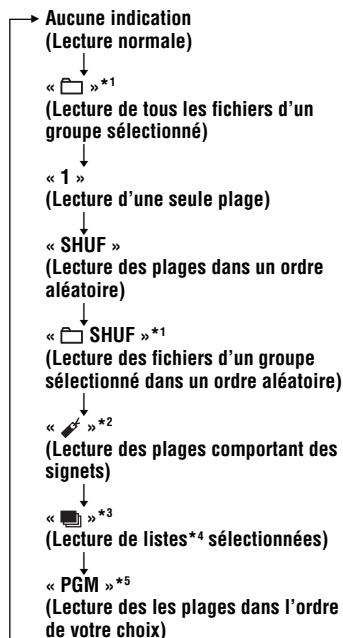

---

## Lecture des plages dans un ordre aléatoire

(Lecture aléatoire)

Pendant la lecture, appuyez plusieurs fois sur P MODE/↔ jusqu'à ce que « SHUF » s'affiche.

En mode aléatoire, le lecteur CD lit tous les fichiers d'un CD dans un ordre aléatoire.

---

## Lecture de tous les fichiers d'un groupe sélectionné dans un ordre aléatoire

(Lecture aléatoire d'un groupe) (CD ATRAC/CD MP3 uniquement)

Pendant la lecture, appuyez plusieurs fois sur P MODE/↔ jusqu'à ce que «  SHUF » s'affiche.

En mode de lecture aléatoire d'un groupe, le lecteur CD lit tous les fichiers d'un groupe sélectionné dans un ordre aléatoire.

# Lecture de vos plages préférées en ajoutant des signets (Lecture de plage avec signet)

## Lors de la lecture d'un CD audio

Vous pouvez ajouter des signets sur un maximum de 99 plages par CD (maximum 10 CD).



## Lors de la lecture d'un CD ATRAC

Vous pouvez ajouter des signets sur un maximum de 999 plages par CD (maximum 5 CD).



## Lors de la lecture d'un CD MP3

Vous pouvez ajouter des signets sur un maximum de 400 plages par CD (maximum 10 CD).

## Pour ajouter des signets

- 1 Pendant de la lecture de la plage sur laquelle vous souhaitez ajouter un signet, appuyez sur la molette et maintenez-la jusqu'à ce que «  (Signet) » clignote sur de la fenêtre d'affichage. Si l'ajout du signet a réussi, le clignotement de «  » ralentit.
- 2 Répétez l'étape 1 pour ajouter des signets aux plages de votre choix.

## Pour écouter les plages avec des signets

- 1 Appuyez plusieurs fois sur P MODE/ jusqu'à ce que «  » clignote.
- 2 Appuyez sur la molette.  
«  » s'allume dans la fenêtre d'affichage et la lecture des plages avec signets commence.

## Pour supprimer les signets

Pendant la lecture d'une page avec un signet, appuyez sur la molette et maintenez-la jusqu'à ce que «  » disparaisse.

## Pour vérifier les plages avec des signets

Pendant la lecture des plages avec signets, «  » clignote lentement dans la fenêtre d'affichage.

## Remarques

- Pendant la lecture de plages avec des signets, les plages sont reproduites dans l'ordre chronologique et non selon l'ordre dans lequel vous avez ajouté les signets.
- Si vous essayez d'ajouter des signets aux plages du 11<sup>ème</sup> CD (ou du 6<sup>ème</sup> CD dans le cas des CD ATRAC), les signets du CD que vous avez reproduit en premier seront effacés.
- Si vous retirez toutes les sources d'alimentation, tous les signets mémorisés seront effacés.
- Si vous continuez d'utiliser le lecteur CD avec les piles rechargeables sans les recharger même si « Lobatt » s'affiche, tous les signets mémorisés seront effacés.



# Lecture de vos listes de lecture préférées

(Lecture de la liste m3u) (CD MP3 uniquement)

Vous pouvez lire vos listes de lecture m3u préférées\*.

\* Une « liste de lecture m3u » est un fichier dans lequel l'ordre de lecture d'un fichier MP3 est codé. Pour utiliser la fonction de liste de lecture, enregistrez des fichiers MP3 sur un CD-R/RW à l'aide d'un logiciel de codage supportant le format m3u.

- 1 Pendant la lecture, appuyez plusieurs fois sur P MODE/↵ jusqu'à ce que «  » s'affiche.



Liste de lecture

- 2 Effleurez la molette vers ◀◀ ou ▶▶I pour sélectionner la liste de lecture de votre choix.



- 3 Appuyez sur la molette.



## Remarque

Vous pouvez uniquement reproduire les deux premières listes de lecture affichées sur l'écran de votre lecteur CD.

# Lecture des plages dans l'ordre de votre choix

## (Lecture PGM)

Vous pouvez programmer le lecteur CD pour qu'il reproduise jusqu'à 64 plages dans l'ordre de votre choix.

- 1 A l'arrêt, appuyez sur DISPLAY. Une fois les indications affichées, appuyez plusieurs fois sur P MODE/↵ jusqu'à ce que « PGM » apparaisse.**

CD Audio



CD ATRAC/CD MP3

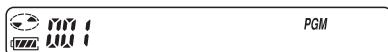

- 2 Effleurez la molette vers ►► ou ◀◀ pour sélectionner une plage.**

Lors de la lecture d'un CD ATRAC/CD MP3, vous pouvez également sélectionner un groupe à l'aide de □ + ou -.

CD Audio



Ordre de lecture    Numéro de plage

CD ATRAC/CD MP3

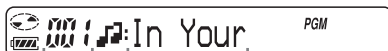

Ordre de lecture    Nom du fichier

- 3 Pour entrer la plage sélectionnée, appuyez sur la molette et maintenez-la enfoncée jusqu'à ce que l'ordre de lecture augmente de une unité.**

CD Audio



CD ATRAC/CD MP3



- 4 Répétez les étapes 2 et 3 pour sélectionner les plages dans l'ordre de votre choix.**

- 5 Appuyez sur la molette pour démarrer la lecture PGM.**

## Pour vérifier le programme

### En cours de programmation:

Appuyez plusieurs fois sur la molette avant l'étape 5.

### A l'arrêt:

Appuyez sur DISPLAY. Une fois les indications affichées, appuyez plusieurs fois sur P MODE/↵ jusqu'à ce que « PGM » clignote, puis appuyez plusieurs fois sur la commande rotative.

A chaque fois que vous appuyez sur la molette, le numéro de la plage apparaît.

### Remarques

- Après avoir sélectionné la 64<sup>ème</sup> plage à l'étape 3, la première plage sélectionnée (CD audio)/le premier nom de fichier (CD ATRAC/CD MP3) apparaît dans la fenêtre d'affichage.
- Si vous sélectionnez plus de 64 plages, les premières plages sélectionnées sont supprimées.

## **Fonction G-PROTECTION**

La fonction G-PROTECTION a été développée pour remédier aux pertes de son pendant votre jogging.

Lorsque vous réglez le commutateur G-PROTECTION de votre lecteur CD sur « 2 », la fonction G-PROTECTION sera améliorée par rapport à la position « 1 ».

Pour vous promener avec le lecteur CD et bénéficier du son haute qualité fourni par la fonction G-PROTECTION, réglez le commutateur G-PROTECTION sur « 1 ». Lorsque vous faites un sport plus intensif, nous vous recommandons de régler le commutateur sur « 2 ».

### **Remarque**

Des pertes de son peuvent survenir :

- si le lecteur CD est soumis à des chocs continus plus violents que la normale,
- si vous lisez un disque sale ou rayé,
- si vous utilisez des CD-R/RW de mauvaise qualité ou si l'appareil utilisé pour l'enregistrement ou le logiciel est défectueux.

## **Vérification du temps restant sur le CD et du nombre de plages restantes (CD audio)**

Chaque fois que vous appuyez sur DISPLAY, l'affichage change comme suit.

Lors de la lecture d'un CD audio contenant des informations textuelles, ces informations apparaissent également entre parenthèses.

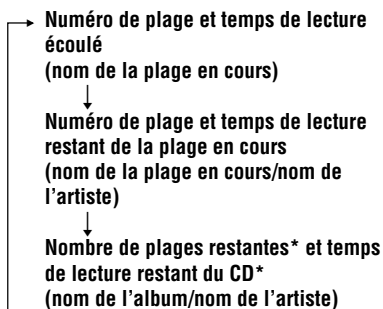

\* Ce nombre n'apparaît pas lors de la lecture d'une plage unique, d'une lecture aléatoire ou d'une lecture de plages comportant des signets.

## Vérification des informations d'un CD ATRAC3/CD MP3

Vous pouvez vérifier les informations d'un CD ATRAC3/CD MP3 à l'aide de la touche DISPLAY.

Vous pouvez également vérifier les tags ID3 des fichiers possédant ces informations.

Chaque fois que vous appuyez sur DISPLAY, l'affichage change comme suit :

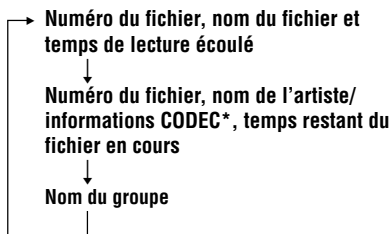

\* Débit variable et fréquences d'échantillonnage

### Remarques

- Si le groupe ne possède pas de nom, « ROOT » apparaît dans la fenêtre d'affichage.
- Si le fichier ne possède pas d'informations tag ID3, « - - - - » apparaît dans la fenêtre d'affichage.

## Accentuation des graves (SOUND)

Vous pouvez accentuer les sons graves.

Appuyez sur **SOUND** pour sélectionner « **SOUND 1** » ou « **SOUND 2** ».

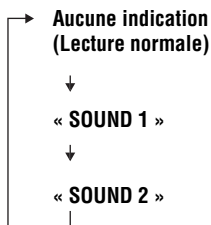

**Le mode sonore sélectionné est affiché.**

« **SOUND 2** » accentue les sons graves plus que « **SOUND 1** ».

### Remarque

En cas de déformation du son lorsque vous utilisez la fonction SOUND, réduisez le volume.

## Protection de l'ouïe

(AVLS)

La fonction AVLS (Automatic Volume Limiter System) baisse le volume maximal pour vous protéger l'ouïe.

Réglez AVLS (sous le couvercle de l'appareil principal) sur « LIMIT ».



AVLS

Apparaît lorsque le volume est monté et dépasse un certain niveau.

### Pour désactiver la fonction AVLS

Réglez AVLS sur « NORM ».

## Verrouillage des commandes (HOLD)

Vous pouvez verrouiller les commandes de votre lecteur CD pour éviter toute pression accidentelle sur une touche.

Faites glisser HOLD dans le sens de la flèche.



Le témoin CHARGE clignote si vous appuyez sur n'importe quelle touche lorsque la fonction HOLD est activée.

Vous pouvez utiliser la fonction HOLD à la fois avec le lecteur CD et avec la télécommande. Vous pouvez toujours utiliser votre lecteur CD à l'aide de la télécommande lorsque HOLD de la télécommande est réglé sur OFF.

### Pour déverrouiller les commandes

Faites glisser HOLD dans le sens contraire de la flèche.

#### Remarque

Même si la fonction HOLD fonctionne, « HOLD » n'apparaît pas sur dans la fenêtre d'affichage de la télécommande.

---

## Désactivation du bip sonore

Vous pouvez désactiver le bip sonore qui retentit dans votre casque d'écoute/vos écouteurs lorsque vous actionnez le lecteur CD.

---

**1** Débranchez la source d'alimentation (adaptateur secteur, piles rechargeables ou piles sèches) du lecteur CD.

---

**2** Raccordez la source d'alimentation tout en appuyant sur **■** (**■**/CHARGE pour le lecteur de CD).

---

### Pour activer le bip sonore

Débranchez la source d'alimentation et rebranchez-la ensuite sans appuyer sur **■** ou **■**/CHARGE.

---

## Désactivation du rétro-éclairage de l'écran LCD

Lorsque vous utilisez des piles rechargeables ou piles sèches, le rétro-éclairage de l'écran LCD s'allume pendant environ 5 secondes chaque fois que vous appuyez sur une touche. Cependant, vous pouvez désactiver le rétro-éclairage afin d'économiser l'énergie des piles.

---

**1** Retirez les piles rechargeables et les piles sèches du lecteur CD.

---

**2** Insérez les piles tout en appuyant sur **P MODE**/.

---

### Pour activer le rétro-éclairage de l'écran LCD

Retirez les piles, puis insérez les piles sans appuyer sur **P MODE**/.

### A propos du rétro-éclairage de l'écran LCD

Le rétro-éclairage de l'écran LCD est toujours activé lors de l'utilisation de l'adaptateur secteur.

## ► Raccordement de votre lecteur CD

### Raccordement d'un système stéréo

Vous pouvez écouter les CD via un système stéréo et enregistrer des CD sur une cassette et un MiniDisc. Pour plus de détails, reportez-vous au mode d'emploi qui accompagne l'appareil raccordé.

Veillez à débrancher tous les appareils raccordés avant de procéder aux connexions.

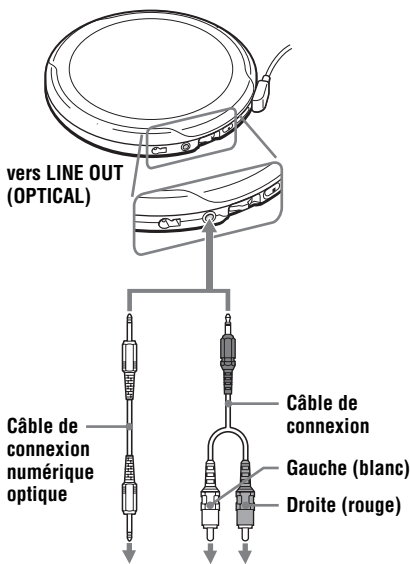

Enregistreur de MiniDisc, platine DAT, etc.

Système stéréo, enregistreur de cassette, enregistreur radiocassette, etc.

### Remarques

- Avant de reproduire un CD, baissez le volume de l'appareil raccordé pour éviter d'endommager les haut-parleurs raccordés.
- Utilisez l'adaptateur secteur pour enregistrer. Si vous utilisez des piles rechargeables ou des piles sèches comme source d'alimentation, il se peut que les piles se vident complètement pendant l'enregistrement.
- Réglez le volume correctement sur l'appareil raccordé de façon à ce que le son ne comporte aucune distorsion.
- Ce lecteur CD utilise le système Serial Copy Management System qui permet uniquement d'effectuer des copies numériques de première génération. Lors de l'enregistrement ou de la lecture d'un CD ATRAC/CD MP3 avec un appareil raccordé, utilisez uniquement le câble de connexion analogique.

### Si vous utilisez le câble de connexion

- Vous ne pouvez pas régler le volume de sortie de la prise  $\odot$  à l'aide des touches VOL +/- du lecteur CD ou de la télécommande.
- Si le son comporte des distorsions, raccordez l'appareil sur la prise  $\odot$ .

### Lors de l'utilisation du câble de raccordement numérique optique

Pour enregistrer un CD sur un MiniDisc, DAT, etc., veillez à ce que le lecteur CD soit en mode de pause avant de démarrer la procédure d'enregistrement.

### A propos des fonctions G-PROTECTION et SOUND lorsque vous utilisez le câble de connexion ou le câble de connexion numérique

- Pour enregistrer un son CD de haute qualité, réglez le commutateur G-PROTECTION sur « 1 ».
- La fonction SOUND fonctionne uniquement sur le son émis à partir de la prise  $\odot$  et ne fonctionne pas sur le son émis à partir de la prise LINE OUT (OPTICAL).

## ► Raccordement sur une source d'alimentation

Vous pouvez utiliser les sources d'alimentation suivantes:

- Adaptateur secteur (voir « Lecture d'un CD audio ou de fichiers ATRAC3plus/ATRAC3/MP3 »)
- Piles rechargeables
- Piles alcalines LR6 (AA) (boîtier à piles externe)

Pour connaître la durée de vie et le temps de charge des piles rechargeables, reportez-vous aux « Spécifications ».

## Utilisation des piles rechargeables

Mettez les piles rechargeables en charge avant de les utiliser pour la première fois.

Vous pouvez uniquement utiliser les piles rechargeables suivantes pour votre lecteur CD.

- NH-10WM (fournies)
- NH-14WM (non fournies)

- 1 Ouvrez le couvercle du compartiment à piles à l'intérieur de votre lecteur CD.

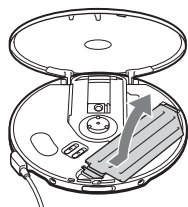

- 2 Insérez deux piles rechargeables en faisant bien correspondre la marque ⊕ et le schéma du compartiment à piles et refermez le couvercle du compartiment jusqu'à ce que vous entendiez un clic.

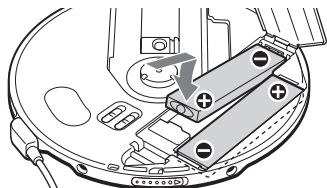

Insérez d'abord l'extrémité marquée ⊖ (pour les deux piles).

- 3 Raccordez l'adaptateur secteur sur la prise EXT BATT/DC IN 4.5 V de votre lecteur CD et sur une prise secteur, appuyez ensuite sur ■/CHARGE pour démarrer la mise en charge.

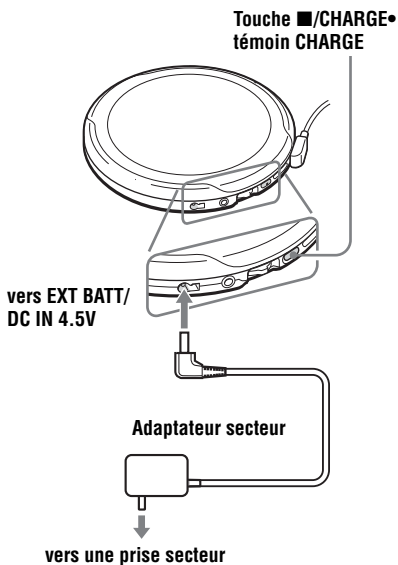

## Remarques

- En cours de chargement, le lecteur CD et les piles rechargeables chauffent, mais ceci ne constitue pas un danger.
- Si vous appuyez sur la molette pendant la mise en charge, celle-ci s'interrompt et la lecture du CD commence.



## Pour retirer les piles rechargeables

Appuyez sur ⊖ pour retirer les piles.

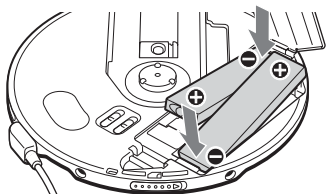

## Quand mettre des piles rechargeables en charge ?

Vous pouvez vérifier la capacité résiduelle des piles dans la fenêtre d'affichage. Remplacez les piles lorsque «  » clignote.





Lobatt\*

\* Un bip retentit.

Pour conserver la capacité d'origine des piles pendant une longue durée, ne rechargez les piles que lorsqu'elles sont complètement épuisées.

### Remarques

- Les segments d'indication de  indiquent la capacité résiduelle des piles. Un segment ne correspond pas toujours à un quart de la capacité des piles.
- Suivant les conditions d'utilisation, les segments d'indication de  peuvent augmenter ou diminuer.

## Quand remplacer des piles rechargeables ?

Si l'autonomie des piles se réduit environ de moitié, remplacez les piles par des piles rechargeables neuves.

## Remarque sur les piles rechargeables

Les piles sont neuves ou n'ont pas été utilisées depuis une longue période. Elles risquent de ne pas être complètement chargées. Dans ce cas, chargez-les jusqu'à ce que le témoin CHARGE s'éteigne puis utilisez le lecteur CD jusqu'à ce que les piles soient complètement vides (« Lobatt » apparaît dans la fenêtre d'affichage). Recommencez cette procédure plusieurs fois.

## Remarque sur le transport des piles rechargeables

Utilisez l'étui de transport des piles fourni pour éviter un dégagement de chaleur inattendu. Si les piles rechargeables entrent en contact avec des objets métalliques, de la chaleur ou des flammes risquent de se produire en raison d'un court-circuit.

## Utilisation de piles sèches

Veillez à utiliser le boîtier à piles externe fourni.

Utilisez uniquement le type de piles sèches suivant pour votre lecteur CD:

- piles alcalines LR6 (AA)

- 1** Alignez les traits situés au-dessous de PUSH, comme illustré, puis retirez le boîtier à piles tout en appuyant sur PUSH.

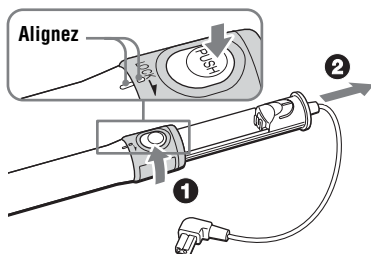

- 2** Insérez deux piles alcalines LR6 (AA) en faisant correspondre la marque ⊕ au schéma situé dans le boîtier à piles. Insérez le boîtier à piles et verrouillez-le en tournant LOCK dans le sens de la flèche.

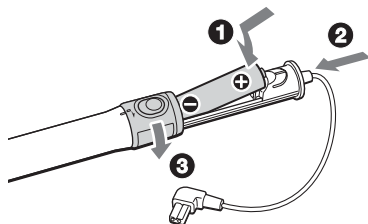

- 3** Raccordez le boîtier à piles externe sur le lecteur CD.

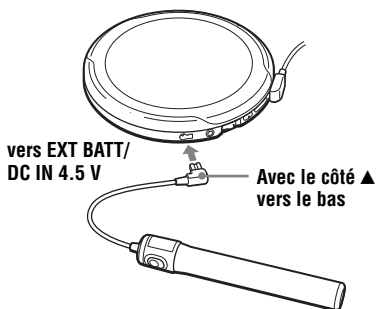

### Quand remplacer les piles ?

Vous pouvez vérifier la capacité résiduelle des piles dans la fenêtre d'affichage. Remplacez les piles lorsque «  » clignote.



Lobatt\*

\* Un bip retentit.

Lorsque les piles sont épuisées, remplacez les deux piles par des neuves.

Les piles du lecteur CD et du boîtier à piles externe se déchargent simultanément.

### Remarques

- Veillez à retirer l'adaptateur secteur lorsque vous fixez le boîtier à piles externe.
- Lorsque vous utilisez les piles rechargeables et les piles sèches ensemble pour augmenter l'autonomie, utilisez des piles rechargeables entièrement rechargées et des piles sèches neuves.

## Remarques sur la source d'alimentation

Débranchez toutes les sources d'alimentation lorsque le lecteur CD n'est pas utilisé pendant une longue période.

### A propos de l'adaptateur secteur

- Utilisez uniquement l'adaptateur secteur fourni. Si aucun adaptateur n'est fourni avec votre lecteur de CD, utilisez l'adaptateur secteur AC-E45HG. N'utilisez aucun autre type d'adaptateur secteur, car cela risque de provoquer un dysfonctionnement.

#### Polarité de la fiche



- Ne touchez pas l'adaptateur secteur avec des mains humides.
- Branchez l'adaptateur secteur sur une prise secteur facilement accessible. Si vous remarquez un dysfonctionnement de l'adaptateur secteur, débranchez-le immédiatement de la prise secteur.

### A propos des piles rechargeables et des piles sèches

- Ne rechargez pas les piles sèches.
- Ne jetez pas les piles au feu.
- Ne transportez pas les piles avec des pièces de monnaie ou d'autres objets métalliques. Cela peut générer de la chaleur si les bornes positive et négative de la pile entrent en contact par accident avec un objet métallique.
- Ne mélangez pas de piles rechargeables avec des piles sèches.
- N'utilisez pas des piles neuves avec des anciennes.

- N'utilisez pas des types de piles différents ensemble.
- Si vous comptez ne pas utiliser les piles pendant un certain temps, retirez-les.
- En cas de fuite des piles, nettoyez tout résidu dans le compartiment à piles, puis remettez des piles neuves. Si vous avez des résidus sur le corps, lavez-vous en rinçant abondamment pour les éliminer.

## Précautions

### Sécurité

- Si des objets solides ou du liquide pénètrent dans le lecteur CD, débranchez-le et faites-le vérifier par un personnel qualifié avant de continuer à l'utiliser.
- Ne placez pas de corps étrangers dans la prise DC IN 4.5 V (entrée d'alimentation externe).

### A propos du lecteur CD

- Gardez la lentille du lecteur CD parfaitement propre et ne la touchez pas. Sinon, vous risquez d'endommager la lentille et le lecteur CD pourrait ne plus fonctionner correctement.
- Ne placez pas d'objets lourds sur le lecteur CD. Le lecteur CD et le CD risquent d'être endommagés.
- Ne laissez pas le lecteur CD à proximité de sources de chaleur ou à des endroits soumis aux rayons directs du soleil, à une poussière excessive ou à du sable, de l'humidité, de la pluie, des chocs mécaniques, sur une surface inégale ou dans une voiture dont les vitres sont fermées.
- Si le lecteur CD provoque des interférences dans la réception radio ou télévisée, mettez le lecteur CD hors tension ou éloignez-le de la radio ou du téléviseur.
- Les disques de formes spéciales (par exemple en forme de coeur, de carré ou d'étoile) ne sont pas utilisables sur ce lecteur de CD. En cas d'utilisation, cela peut endommager votre lecteur de CD. N'utilisez pas ce genre de disques.

### Manipulation des CD

- Pour qu'un CD reste propre, manipulez-le par les bords. Ne touchez pas sa surface.
- Ne collez pas de papier ou d'étiquette sur la surface du disque.



- N'exposez pas le CD aux rayons directs du soleil ou à des sources de chaleur telles que des conduits d'air chaud. Ne laissez pas le CD dans une voiture garée en plein soleil.

### A propos du casque d'écoute/ des écouteurs

#### Sécurité routière

N'utilisez pas le casque d'écoute/les écouteurs lorsque vous roulez en voiture, à vélo ou lorsque vous utilisez tout autre véhicule motorisé. Cela peut représenter un risque pour le trafic et est illégal dans certains endroits. Utiliser le casque d'écoute à volume élevé lorsque vous marchez, et tout particulièrement sur les passages pour piétons, constitue également un danger potentiel. Soyez extrêmement prudent ou interrompez provisoirement l'écoute du lecteur CD dans des situations potentiellement dangereuses.

#### Protection de l'ouïe

Évitez d'utiliser le casque d'écoute/les écouteurs à volume élevé. Les spécialistes de l'ouïe déconseillent une écoute prolongée à volume élevé. Si vous ressentez une résonance dans les oreilles, réduisez le volume ou interrompez l'écoute.

#### Respect d'autrui

Utilisez le lecteur CD à un volume modéré. Vous pourrez non seulement entendre les bruits extérieurs, mais vous ferez également preuve de respect à l'égard des autres.



## Entretien

### Nettoyage du boîtier

Utilisez un chiffon doux légèrement imprégné d'eau ou d'une solution détergente douce. N'utilisez pas d'alcool, de benzène ou de diluant.



## Dépannage

Si les problèmes persistent après avoir vérifié les symptômes, consultez votre distributeur Sony le plus proche.

Symptôme	Cause et/ou remèdes
<b>Le volume n'augmente pas même si vous tournez plusieurs fois VOL +/- dans le sens + (même si vous appuyez plusieurs fois sur VOL + sur le lecteur CD).</b>	<ul style="list-style-type: none"><li>→ Réglez le commutateur AVLS sur « NORM ». (page 25)</li><li>→ Le casque d'écoute/les écouteurs sont raccordés sur la prise LINE OUT (OPTICAL). Raccordez-les sur la prise  (casque d'écoute). (page 13)</li></ul>
<b>Il est impossible de régler le volume.</b>	<ul style="list-style-type: none"><li>→ Le casque d'écoute/les écouteurs sont raccordés sur la prise LINE OUT (OPTICAL). Branchez-les sur la prise  (casque d'écoute). (page 13)</li></ul>
<b>Il n'y a pas de son ou vous entendez du bruit.</b>	<ul style="list-style-type: none"><li>→ Branchez fermement les fiches de votre casque d'écoute/vos écouteurs. (page 13)</li><li>→ Les fiches sont sales. Nettoyez régulièrement les fiches du casque d'écoute/écouteurs avec un chiffon doux et sec.</li></ul>
<b>Il est impossible de lire certains fichiers.</b>	<ul style="list-style-type: none"><li>→ Vous avez essayé de lire des fichiers enregistrés dans un format incompatible avec ce lecteur CD. (page 6)</li></ul>
<b>Le temps de lecture est trop court lorsque l'appareil est alimenté par des piles sèches.</b>	<ul style="list-style-type: none"><li>→ Vérifiez si vous utilisez bien des piles alcalines et non pas des piles au manganèse. (page 30)</li><li>→ Remplacez les piles par des piles alcalines neuves LR6 (AA). (page 30)</li></ul>
<b>Le temps de lecture est trop court lorsque l'appareil est alimenté par des piles rechargeables.</b>	<ul style="list-style-type: none"><li>→ Chargez et déchargez les piles rechargeables plusieurs fois. (pages 28, 29)</li></ul>
<b>« Lobatt » apparaît dans la fenêtre d'affichage. Le CD n'est pas reproduit.</b>	<ul style="list-style-type: none"><li>→ Les piles rechargeables sont complètement épuisées. Rechargez-les. (page 28)</li><li>→ Remplacez les piles par des piles alcalines neuves LR6 (AA). (page 30)</li></ul>
<b>« HI dc In » apparaît de la liste dans la fenêtre d'affichage.</b>	<ul style="list-style-type: none"><li>→ Vous utilisez un adaptateur secteur de puissance nominale supérieure à celui fourni. Utilisez exclusivement l'adaptateur secteur fourni ou le câble de batterie de voiture recommandé dans la section « Accessoires en option ». (pages 36, 37)</li></ul>

## Dépannage

Symptôme	Cause et/ou remèdes
<b>Le CD n'est pas reproduit ou « No disc » apparaît sur l'écran d'affichage lorsqu'un CD est placé dans le lecteur CD.</b>	<ul style="list-style-type: none"><li>→ Les touches sont verrouillées. Faites glisser le commutateur HOLD dans l'autre sens. (page 25)</li><li>→ Le CD est encrassé ou défectueux. (page 32)</li><li>→ Vérifiez que le CD est introduit avec l'étiquette vers le haut. (page 13)</li><li>→ De l'humidité s'est condensée. Laissez le lecteur CD pendant quelques heures jusqu'à ce que l'humidité se soit évaporée.</li><li>→ Fermez correctement le couvercle du compartiment à piles. (page 28)</li><li>→ Assurez-vous que les piles sont introduites correctement. (pages 28, 30)</li><li>→ Branchez correctement l'adaptateur secteur sur une prise de courant. (page 13)</li><li>→ Après avoir raccordé l'adaptateur secteur, attendez au moins une seconde avant d'appuyer sur la molette.</li><li>→ Le CD-R/RW inséré est un disque vierge.</li><li>→ Il y a un problème avec la qualité du CD-R/RW, l'appareil d'enregistrement ou le logiciel d'application.</li><li>→ Des fichiers en deux ou plusieurs formats ont été enregistrés sur le même CD-R/RW. (page 7)</li></ul>
<b>Le témoin CHARGE clignote sur le lecteur CD lorsque vous appuyez sur une touche, mais le CD n'est pas reproduit.</b>	<ul style="list-style-type: none"><li>→ Les touches sont verrouillées. Faites glisser le commutateur HOLD dans l'autre sens. (page 25)</li></ul>
<b>Impossible d'ajuster le volume au moyen des touches VOL +/- du lecteur CD.</b>	<ul style="list-style-type: none"><li>→ Le lecteur CD est raccordé à un appareil audio. Ajustez le volume à l'aide de la commande de volume de l'appareil raccordé. (page 27)</li></ul>
<b>Lors d'un enregistrement au moyen d'une connexion numérique optique, le numéro de plage ne peut pas être enregistré correctement.</b>	<ul style="list-style-type: none"><li>→ Réenregistrez le numéro de plage à l'aide de l'enregistreur de MiniDisc, de l'enregistreur DAT, etc. (page 27)</li><li>→ Reportez-vous au mode d'emploi qui accompagne l'appareil d'enregistrement. (page 27)</li></ul>
<b>Impossible de recharger les piles rechargeables.</b>	<ul style="list-style-type: none"><li>→ Le CD est en cours de lecture. Interrompez la lecture.</li><li>→ Le boîtier à piles externe est raccordé sur le lecteur CD. Débranchez-le et recommencez le chargement.</li></ul>

<b>Symptôme</b>	<b>Cause et/ou remèdes</b>
<b>La lecture commence à partir du point où vous vous êtes arrêté. (fonction reprise)</b>	→ La fonction de reprise de la lecture est activée. Pour commencer la lecture à partir de la première page, appuyez sur la molette et restez en mode d'arrêt jusqu'à ce que la lecture de la première page commence ou ouvrez le couvercle du lecteur CD. Vous pouvez également déconnecter toutes les sources d'alimentation, puis réinsérer les piles ou raccorder à nouveau l'adaptateur secteur. (pages 13, 28, 30)
<b>Un bruissement se fait entendre lors de la lecture du CD.</b>	→ Refermez complètement le couvercle du compartiment à piles. (page 28)
<b>Alors que l'appareil est utilisé avec un système stéréo raccordé, le son est déformé ou parasité.</b>	→ Réglez le volume de l'appareil raccordé. (page 27)
<b>Pendant la lecture d'un CD ATRAC ou CD MP3, le CD ne tourne pas mais vous pouvez entendre le son normalement.</b>	→ Afin de réduire sa consommation d'énergie, le lecteur CD interrompt la rotation des CD ATRAC ou CD MP3 pendant la lecture. Il ne s'agit pas d'un dysfonctionnement.
<b>L'indication « NO FILE » s'affiche lorsque vous appuyez sur la molette ou lorsque vous fermez le couvercle du lecteur CD.</b>	→ Le disque ne contient aucun fichier ATRAC3plus/ATRAC3/MP3. → Le disque utilisé est un CD-RW dont les données ont été effacées. → Le disque est souillé.
<b>Lorsque vous refermez le couvercle du lecteur CD, le CD commence à tourner.</b>	→ Le lecteur CD lit les informations contenues sur le CD. Il ne s'agit pas d'un dysfonctionnement.
<b>Impossible de faire fonctionner correctement le lecteur CD à l'aide de la télécommande.</b>	→ Les touches du lecteur CD sont restées enfoncées par erreur.
<b>L'écran LCD devient difficile à voir ou ralentit.</b>	→ Vous utilisez votre lecteur CD à une température trop élevée (supérieure à 40° C/104° F) ou trop basse (inférieure à 0° C/ 32° F). A température ambiante, la fenêtre d'affichage reprend son état de fonctionnement normal.
<b>«  » clignote rapidement dans la fenêtre d'affichage et vous ne pouvez pas localiser le début ou un point spécifique sur la plage.</b>	→ Le lecteur CD est passé en mode de lecture de plages avec signets. Appuyez deux fois sur P MODE/↔ «  » disparaît de la fenêtre d'affichage.

# Spécifications

## Système

Système audio numérique de disque compact

## Propriétés de la diode laser

Matière: GaAlAs

Longueur d'onde:  $\lambda = 780$  nm

Durée d'émission: continue

Sortie laser: inférieure à 44,6  $\mu$ W

(Cette sortie est la valeur mesurée à une

distance de 200 mm par rapport à la surface de la lentille de l'objectif du bloc de saisie optique avec 7 mm d'ouverture.)

## Conversion N-A

Commande d'axe temporel 1 bit quartz

## Réponse en fréquence

20 - 20 000 Hz  $_{-2}^{+1}$  dB (mesuré par JEITA CP-307)

## Sortie (à 4,5 V de niveau d'entrée)

Sortie de ligne (miniprise stéréo)

Niveau de sortie de 0,7 V RMS à 47 k $\Omega$

Impédance de charge recommandée supérieure à 10 k $\Omega$

Ecouteurs (miniprise stéréo)

Env. 5 mW + Env. 5 mW à 16  $\Omega$

Sortie numérique optique (connecteur de sortie optique)

Niveau de sortie: -21 - -15 dBm

Longueur d'onde: 630 - 690 nm au niveau de crête

## Alimentation

Pour connaître le code de zone du modèle que vous avez acheté, vérifiez la partie supérieure gauche du code à barres sur l'emballage.

- Deux piles rechargeables Sony NH-10WM: 1,2 V CC  $\times$  2
- Deux piles rechargeables Sony NH-14WM: 1,2 V CC  $\times$  2
- Deux piles LR6 (AA): 1,5 V CC  $\times$  2
- Adaptateur secteur (prise DC IN 4,5 V):  
Modèles U, U2, CA, CA2, E92, MX2, TW2 et CA2/C: 120 V, 60 Hz  
Modèles CED, CED/4, CE7, CE7/C, EE, EE1, E, E13 et E13/2: 220 - 230 V, 50/60 Hz  
Modèle CEK: 230 V, 50 Hz  
Modèle AU2: 240 V, 50 Hz

Modèles EU8, EU8/C, JE.W, E18, KR4 et

EE8: 100 - 240 V, 50/60 Hz

Modèle HK4: 230 V, 50 Hz

Modèle CNA: 220 V, 50 Hz

## Autonomie des piles\*1 (environ en heures)

(Lorsque vous utilisez le lecteur CD sur une surface plane et stable)

Le temps de lecture varie en fonction de la façon dont le lecteur CD est utilisé.

### Avec deux NH-10WM (chargées pendant environ 5 heures\*2)

	G-PROTECTION	
	« 1 »	« 2 »
CD audio	25	23
Fichiers ATRAC3plus*3	40	40
Fichiers MP3*4	35	35

### Avec le boîtier à piles externe (deux piles alcalines\*5)

	G-PROTECTION	
	« 1 »	« 2 »
CD audio	55	50
Fichiers ATRAC3plus*3	95	95
Fichiers MP3*4	85	85

### Avec deux NH-10WM et boîtier à piles externe (deux piles alcalines\*5)

	G-PROTECTION	
	« 1 »	« 2 »
CD audio	80	73
Fichiers ATRAC3plus*3	135	135
Fichiers MP3*4	120	120

\*1 Valeur mesurée par la norme JEITA (Japan Electronics and Information Technology Industries Association)

\*2 Le temps de charge varie en fonction du mode d'utilisation des piles rechargeables.

\*3 Lors d'un enregistrement à 48 kbps ou 64 kbps

\*4 Lors d'un enregistrement à 128 kbps

\*5 Lors de l'utilisation de piles alcalines Sony LR6 (SG) (fabriquées au Japon)



### Température d'utilisation

5°C - 35°C (41°F - 95°F)

### Dimensions (l/h/p) (à l'exception des pièces et commandes saillantes)

Env. 135,4 × 135,4 × 17,3 mm

(5 3/8 × 5 3/8 × 1 1/16 po.)

### Poids (accessoires non compris)

Env. 195 g (6.9 on.)

Brevets américains et internationaux sous licence de Dolby Laboratories.

La conception et les spécifications sont sujettes à modification sans préavis.

## Accessoires en option

Adaptateur secteur	AC-E45HG
Système de haut-parleurs actifs	SRS-Z1
Câble de batterie de voiture	DCC-E345
Câble de batterie de voiture avec pack de connexion de voiture	DCC-E34CP
Pack de connexion de voiture	CPA-9C
Ecouteurs	MDR-E848SP MDR-EX71SL MDR-Q55SL

Il se peut que votre distributeur ne dispose pas de certains accessoires mentionnés ci-dessus. Adressez-vous à votre distributeur pour plus d'informations sur les accessoires disponibles dans votre pays.





<http://www.sony.net/>

Sony Corporation Printed in Malaysia



\* 3 2 5 4 7 6 7 7 3 \* (1)