

Portable CD Player

تعليمات التشغيل

Atrac3plus



«WALKMAN» هي علامة تجارية مسجلة لشركة سوني لتمثل أجهزة الصوت الستيريو المزودة بسماعات الرأس.

هي علامة تجارية لشركة سوني.  WALKMAN

D-NE300CK

لتفادي نشوب حريق أو صدمة كهربائية، لا تعتمد الى تعريض الجهاز للمطر أو للرطوبة.

لا تعتمد الى تركيب الجهاز في مكان ضيق مثل خزانة كتب أو كابينة داخلية.

لتفادي نشوب حريق، لا تعتمد الى تغطية فتحات التهوية المركبة على الجهاز بالجرائد والأغطية والستائر، الخ. ولا تعتمد الى وضع شموعات مشتعلة على الجهاز.

لتفادي خطر الصدمة الكهربائية، لا تعتمد الى وضع أشياء تحتوي على سوائل، مثل زهرية، على الجهاز.

يوجد في بعض الدول القانون الخاص بالتخلص من البطاريات المستعملة لتشغيل الجهاز. يرجى استشارة السلطة المحلية لديك.

تنبيه

- عند فتح الأجزاء الداخلية، يمكنك ان تتعرض لأشعة الليزر غير المرئية.
- لا تعتمد الى النظر أو التحديق الى المكونات البصرية مباشرة.
- عند فتح الأجزاء الداخلية، يمكنك أن تتعرض لأشعة الليزر غير المرئية من الصنف CLASS 1M.
- لا تعتمد الى النظر الى المكونات البصرية مباشرة.

تكون العلامة CE سارية الفعول فقط في تلك الدول التي تكون فيها لازمة بمقتضى القانون مثل في المنطقة الأوروبية الاقتصادية.

ATRAC3plus و ATRAC3 هما علامتان تجاريتان لشركة سوني.

تمتع بـ «ووكمان» من النوع ATRAC CD لديك !

19	الاستماع الى المسارات بالترتيب المرغوب (الاستماع المبرمج PGM)
20	البحث عن المجموعات أو المسارات/الملفات

المزايا المتوفرة

21	ضبط نوعية الصوت (الموازن الخصائصي)
22	وظيفة الحماية G
22	حماية الأذنين (AVLS)
23	إيقاف الاستماع تلقائياً (مؤقت الإيقاف OFF TIMER)
23	تأمين أزرار التحكم (HOLD)
24	إيقاف صدور الصوت الإشعاري
24	الاستماع الى المسارات باستمرار (SEAMLESS) (الاسطوانة المحكمة ATRAC فقط)

الاستعمال في السيارة

25	تركيب المشغل في السيارة
25	موضع تركيب مشغل الاسطوانات المحكمة
25	تركيب مشغل الاسطوانة المحكمة
26	استبدال الفيوز المركب في سلك توصيل بطارية السيارة
27	تركيب وحدة التحكم عن بعد الدائرية

توصيل مصدر الطاقة

28	استعمال البطاريات العادية
29	ملاحظات حول مصدر الطاقة

المعلومات الإضافية

30	جدول القوائم
32	تنبيهات احتياطية
32	الصيانة
33	تخري الخلل وإصلاحه
35	المواصفات
35	الكماليات الاختيارية

6	المصادر الموسيقية القابلة للاستماع اليها باستعمال مشغل الاسطوانات المحكمة هذا
7	ATRAC3plus و ATRAC3
7	MP3
8	بنية الملفات ATRAC3plus/ATRAC3 و MP3

بدء التهيئة

10	تفقد الكماليات المزودة
11	أسماء مفاتيح التحكم

الاستماع الى الاسطوانة المحكمة

13	1. أدخل اسطوانة محكمة
13	2. قم بتوصيل الطاقة بمشغل الاسطوانات المحكمة لديك
13	3. الاستماع الى الاسطوانة المحكمة

أوضاع الاستماع

16	الاستماع الى المسارات بصورة متكررة (الاستماع المتكرر) ...
16	الاستماع الى جميع الملفات الموجودة في المجموعة المختارة (الاستماع الى المجموعة) (الاسطوانة المحكمة/ATRAC/MP3 فقط)
17	الاستماع الى مسار مفرد (الاستماع المفرد)
17	الاستماع الى المسارات بترتيب عشوائي (الاستماع العشوائي)
17	الاستماع الى جميع الملفات الموجودة في المجموعة المختارة بترتيب عشوائي (الاستماع العشوائي الى المجموعة) (الاسطوانة المحكمة ATRAC/MP3 فقط)
17	الاستماع الى جداول الاستماع المفضلة لديك (الاستماع الى جدول الاستماع m3u)
17	(الاسطوانة المحكمة MP3 فقط)
18	الاستماع الى المسارات المفضلة لديك بإضافة علامات الكتاب (الاستماع الى المسارات المزودة بعلامة الكتاب)
18	الاستماع الى 10 مسارات قمت بالاستماع اليها بتكرار أكثر (الاستماع بالتصنيف التلقائي)
18	الاستماع الى مسارات قمت بالاستماع اليها بتكرار أكثر بترتيب عشوائي (الاستماع العشوائي بالتصنيف التلقائي)
19	الاستماع الى مسارات قمت بالاستماع اليها بتكرار أكثر بترتيب عشوائي (الاستماع العشوائي بالتصنيف التلقائي)

تمتع بـ «ووكمان» من النوع ATRAC CD لديك !

شكراً لشراكتك الموديل D-NE300CK. يسمى هذا الموديل بـ «ووكمان» من النوع "ATRAC CD" لأنه يمكنك من أن تتمتع بالاستماع الى الاسطوانة ATRAC.

يمكنك عمل الاسطوانة ATRAC لديك بسهولة.

كيفية استعمال الوظيفة "SonicStage"

راجع الكتيب المزود "SonicStage".

1

التحميل

قم بتحميل البرنامج "SonicStage".



2

التخزين والنسخ

قم بتخزين البيانات الموسيقية التي يتم إرسالها من الاسطوانات الصوتية أو من الملفات الصوتية الى الكمبيوتر الشخصي وقم باختيار المسارات المرغوبة ونسخها على الاسطوانات المحممة لديك.

الاسطوانات الصوتية



الملفات الصوتية*



* الملفات المسجلة بالصيغة MP3 أو WAV



ما هي اسطوانة محكمة ATRAC؟

تعتبر الاسطوانة ATRAC اسطوانة CD-R/RW تم تسجيل عليها البيانات الصوتية المضغوطة بالصيغة ATRAC3plus/ATRAC3. يمكن تسجيل ما يصل الى ٣٠ اسطوانة محكمة صوتية تقريباً على الاسطوانة CD-R/RW. * يمكنك أيضاً تسجيل الملفات MP3 بتحويل الملفات الى الصيغة ATRAC3plus/ATRAC3. * يتم تقدير مدة الاستماع الكلية لاسطوانة واحدة (اليوم) كمقدار ٦٠ دقيقة، وذلك عند تسجيلها على الاسطوانة CD-R/RW ذات ٧٠٠ ميغا بايت بـ ٤٨ كيلو بت لكل ثانية بالصيغة ATRAC3plus.

ما هي صيغة ATRAC3plus/ATRAC3؟

راجع صفحات ٧ الى ٩ من هذا الدليل.

3

الاستماع

يمكنك أن تتمتع بالاستماع الى الاسطوانات المحكمة
ATRAC لديك باستعمال ووكمان من النوع
ATRAC CD.



يمكنك أيضاً أن تتمتع بالاستماع الى الاسطوانات
المحكمة الصوتية باستعمال ووكمان لديك.

يتم تحويل البيانات الصوتية الى الصيغة
ATRAC3plus/ATRAC3 عن طريق البرنامج
SonicStage.

الاسطوانة ATRAC



المصادر الموسيقية القابلة للاستماع اليها باستعمال مشغل الاسطوانات المحكمة هذا

يمكنك الاستماع الى المصادر الموسيقية الثلاثة التالية باستعمال مشغل الاسطوانات المحكمة هذا.

- الاسطوانات المحكمة الصوتية (المسجلة بالصيغة CDDA)
- الاسطوانات المحكمة ذات الملفات المسجلة بالصيغة ATRAC3plus/ATRAC3 (الاسطوانة المحكمة ATRAC)
- الاسطوانات ذات الملفات المسجلة بالصيغة MP3 (الاسطوانة المحكمة MP3)

صيغ الاسطوانات القابلة للاستعمال

يمكنك استعمال الاسطوانات المسجلة بصيغة اللاحقة ISO 9660 Level 1/2 و Joliet فقط.

حول الاسطوانات المحكمة CD-R/RW

باستعمال مشغل الاسطوانات المحكمة هذا، يمكنك الاستماع الى الاسطوانات المحكمة CD-R/RW المسجلة بالصيغة ATRAC3plus/ATRAC3 أو MP3 أو CDDA*، ولكن قد لا يمكنك الاستماع الى بعض الاسطوانات وفقاً لنوعية الاسطوانات أو حالة الجهاز المستعمل لتسجيلها.

* CDDA هو اختصار للعبارة Compact Disc Digital Audio (الاسطوانة المحكمة الصوتية الرقمية). ويتم استعماله لتسجيل الاسطوانات المحكمة الصوتية.

الاسطوانات الموسيقية المشفرة بتقنيات حماية حقوق الطبع

هذا الجهاز مصمم للاستماع الى الاسطوانات المحكمة المتوافقة مع مقاييس الاسطوانات المحكمة.

يتم مؤخراً تسويق أنواع مختلفة من الاسطوانات الصوتية المشفرة بتقنيات حماية حقوق الطبع المصنوعة من قبل بعض شركات التسجيل. لاحظ ان بعض الأنواع من تلك الاسطوانات غير متوافقة مع مقاييس الاسطوانات المحكمة ولا يمكن تشغيلها باستعمال هذا الجهاز.

ملاحظات

- لا يمكن لمشغل الاسطوانات المحكمة هذا تسجيل المسارات الموسيقية المسجلة على الوسائل التي يمكن تنفيذ التسجيل عليها مثل الاسطوانات المحكمة CD-R/RW.
- لا يمكن الاستماع الى الاسطوانات المحكمة CD-R/RW المسجلة بالصيغة ATRAC3plus/ATRAC3 باستعمال الكمبيوتر لديك.

ATRAC3 و ATRAC3plus

الصيغة "ATRAC3plus" هي اختصار للعبارة "Adaptive Transform Acoustic Coding3plus"، التي تعني تقنية ضغط الصوت التي تم تطويرها من الصيغة ATRAC3. بالرغم من انه يمكن للصيغة ATRAC3plus ضغط البيانات الموسيقية الى ٢٠/١ من مقاسها الأصلي بـ ٦٤ كيلو بت لكل ثانية، فهي تتمكنك من الاستمتاع بالصوت العالي النوعية. نسب بت التحويل المتوفرة: ٢٥٦ كيلو بت لكل ثانية، ٦٤ كيلو بت لكل ثانية، ٤٨ كيلو بت لكل ثانية.

الصيغة "ATRAC3" هي اختصار للعبارة "Adaptive Transform Acoustic Coding3"، التي تعني تقنية ضغط الصوت التي توفر الصوت العالي النوعية ونسب التحويل العالية. يمكن للصيغة ATRAC3 ضغط البيانات الموسيقية الى ١٠/١ من مقاسها الأصلي، مما يؤدي الى تقليل مقاس الوسائل. نسب بت التحويل المتوفرة: ١٣٢ كيلو بت لكل ثانية، ١٠٥ كيلو بت لكل ثانية، ٦٦ كيلو بت لكل ثانية.

عدد المجموعات والملفات القابل للاستعمال

- عدد المجموعات الأقصى: ٢٥٥
- عدد الملفات الأقصى: ٩٩٩

للمزيد من التفاصيل، راجع الكتيب المزود "SonicStage".

ملاحظة حول حفظ الملفات على الوسائل

لا تعتمد الى حفظ الملفات بصيغ أخرى (باستثناء الملفات MP3) ولا تعتمد الى عمل مجلدات غير ضرورية على الاسطوانة ذات الملفات ATRAC3plus/ATRAC3.

MP3

تعتبر الصيغة MP3 (شكل مختصر للعبارة MPEG-1 Audio Layer3) تقنية ضغط الملفات الصوتية المدعومة من قبل «جمعية خبراء التصوير «موتون» في جمعية المقاييس العالمية ISO التي تمكن من ضغط الملفات الصوتية الى ١٠/١ من مقاس بيانات الاسطوانة المحكمة القياسية.

المواصفات الرئيسية لصيغة الاسطوانة المقبولة:

- مستويات الدليل القصوى: ٨
- الحروف المقبولة: 0 - 9، a - z، A - Z، _ (خط تحتي)

ملاحظات

- عند تسمية الملفات، تأكد من إضافة اللاحقة "mp3" الى إسم الملف.
- إذا قمت بإضافة اللاحقة "mp3" الى أي ملف غير MP3، لا يمكن لمشغل تمييز الملف بصورة صحيحة.

(يتبع على الصفحة التالية)

عدد المجموعات والملفات القابلة للاستعمال

- عدد المجموعات الأقصى: ٢٥٥
- عدد الملفات الأقصى: ٩٩٩

التهينات الخاصة ببرنامج الضغط والنسخ

- يمكن لمشغل الاسطوانات المحكمة تشغيل الملفات MP3 بالمواصفات التالية: نسبة البت: ١٦ - ٣٢٠ كيلو بت لكل ثانية، وترددات اختيار العينات: ١/٣٢, ٤٤/٤٨ كيلو هرتز. وأيضاً يمكن تشغيل الملف المزود بنسبة البت المتغيرة (VBR).
- لضغط مصدر الصوت للملف MP3، نوصي بتهينة برنامج الضغط على «١, ٤٤ كيلو هرتز» و«١٢٨ كيلو بت لكل ثانية» ونسبة البت الثابتة "Constant Bit Rate".
- للتسجيل حتى السعة القصوى، اضبطه على إيقاف الكتابة ("halting of writing").
- للتسجيل حتى السعة القصوى في المرة الواحدة على الوسائل الفارغة، اضبطه على الوضع "Disc at Once".

ملاحظات حول حفظ الملفات على الوسائل

- لا تعتمد الى حفظ الملفات بصيغ أخرى (باستثناء MP3/ATRAC3plus/ATRAC3) ولا تعتمد الى حفظ مجلدات غير ضرورية على اسطوانة ذات الملفات MP3.
- عند قيامك بإدخال اسطوانة، يقوم مشغل الاسطوانات المحكمة بقراءة جميع البيانات المشمولة في المجلدات والملفات الموجودة على تلك الاسطوانة. عند وجود مجلدات عديدة على الاسطوانة، فان بدء التشغيل أو الاستماع الى الملف التالي قد يستغرق مدة طويلة من الزمن.

بنية الملفات ATRAC3plus/ATRAC3 وMP3

المجموعات والمجلدات

الصيغة ATRAC3plus/ATRAC3 مزودة ببنية بسيطة، ومتكونة من «الملفات» و«المجموعات». «الملف» مساو للمسار الخاص بالاسطوانة المحكمة الصوتية. «المجموعة» متكونة من كثير من الملفات وهي مساوية للألبوم. لا توجد في «المجموعة» بنية من نوع الدليل (لا يمكن عمل مجموعة جديدة في المجموعة الحالية).

بالنسبة للاسطوانات MP3، «الملف» مساو للسمار و«المجموعة» مساوية للألبوم. مشغل الاسطوانات المحكمة هذا مصمم لتمييز الملفات MP3 كمجموعة بحيث يمكن تشغيل الاسطوانات CD-R/RW بنفس طريقة تشغيل الملفات ATRAC3plus/ATRAC3.

بنية الملف ATRAC3plus/ATRAC3/MP3 وترتيب الاستماع

MP3 •

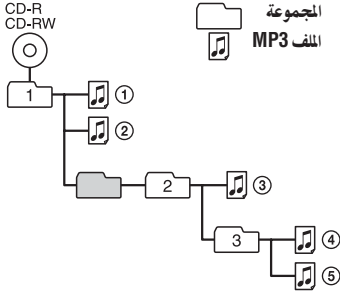

ATRAC3plus/ATRAC3 •

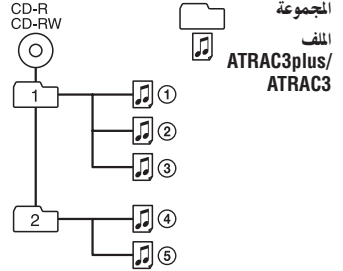

ملاحظات

- يتم تخطي المجموعة غير المحتوية على الملف MP3.
- إذا قمت بتسجيل الملفات ATRAC3plus/ATRAC3 والملفات MP3 على نفس الاسطوانة المحكمة، يقوم مشغل الاسطوانات المحكمة بتشغيل الملفات ATRAC3plus/ATRAC3 أولاً.
- وفقاً للطريقة المستعملة لتسجيل الملفات MP3 على الاسطوانة، قد يختلف الترتيب عن ذلك الموضح أعلاه.

تفقد الكماليات المزودة

سلك توصيل بطارية السيارة (عدد ١)



كاسيت توصيل المشغل بمشغل الكاسيتات المركب في السيارة (عدد ١)

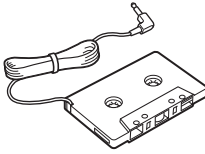

الاسطوانة CD-ROM * (البرنامج SonicStage) (عدد ١)

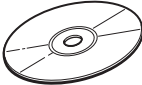

* لا تعتمد الى تشغيل الاسطوانة CD-ROM بإدخالها في مشغل الاسطوانات المحكمة الصوتية.

أشرطة لاصقة خاصة بمشغل الاسطوانات المحكمة (عدد ٢)
شريط لاصق خاص بوحدة التحكم عن بعد (عدد ١)
دليل التشغيل الخاص بالبرنامج SonicStage (عدد ١)

محول التيار المتردد (عدد ١)

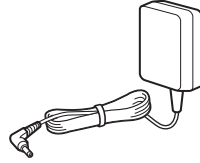

سماعات الأذن (عدد ١)

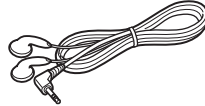

وحدة التحكم عن بعد الدائرية (عدد ١)

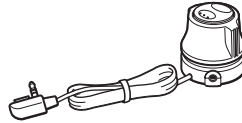

أسماء مفاتيح التحكم

مشغل الاسطوانات المحكّمة

للمزيد من التفاصيل، راجع الصفحات الموجودة في الأقواس.

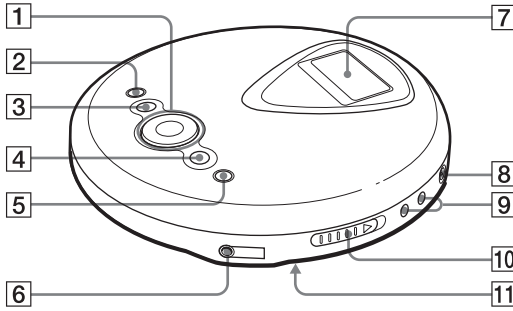

7 شاشة العرض (١٢، ١٥، ١٧، ١٩، ٢١، ٣٠)

8 المقبس DC IN 4.5 V (لإدخال طاقة خارجية)
(١٣)

9 أزرار مستوى الصوت +/- VOL (١٣)

10 مفتاح الفتح OPEN (١٣، ٢٨)

قم بتزليق المفتاح لفتح غطاء مشغل الاسطوانات المحكّمة.

11 مفتاح التأمين HOLD (في الخلف) (٢٣)

قم بتزليق المفتاح بالاتجاه المشار اليه بعلامة السهم لتأمين الأزرار الموقّودة على مشغل الاسطوانات المحكّمة.

١* يحتوي المفتاح على نقطة بارزة.

٢* مستشعر الموسيقى التلقائي

1 زر التشغيل (١٣، ١٤، ١٦، ٢٤، ٣٠)

▶||/ENTER : الاستماع/

التوقف المؤقت/ إدخال

AMS : ◀◀ إعادة اللف

▶▶ /AMS التقديم السريع

▲/▼ : قم باختيار مجموعة وملف

ووضع الاستماع، الخ.

2 زر الأيقاف (٢٠، ٢٢، ٢٣، ٣٠)

3 (المجموعة) الزر- (١٤، ١٩، ٢٠، ٢٣، ٣٠)

4 (المجموعة) الزر+ (١٤، ١٩، ٢٠)

5 الزر DISPLAY/MENU

(١٥، ١٦، ١٩، ٢٤، ٣٠)

قم باستعماله لإدخال القائمة، وأيضاً قم باستعماله

▶||/ENTER لإدخال الوضع المختار بدلاً من الزر

6 ، مقبس سماعات الرأس (١٣)

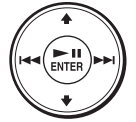

(يتبع على الصفحة التالية)

شاشة العرض

للمزيد من التفاصيل، راجع الصفحات الموجودة في الأقواس.

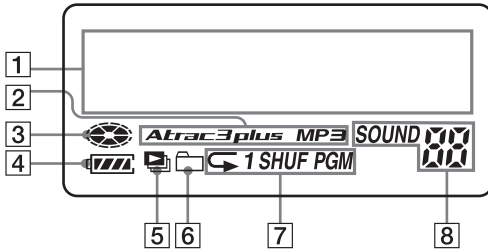

4 مؤشر البطاريات (٢٨)

يشير الى شحنة البطاريات المتبقية التقريبية. إذا كان المؤشر "4" في حالة الوميض، فإنه يشير الى ان شحنة البطارية ضعيفة.

5 مؤشر جدول الاستماع

للاستماع فقط MP3 فقط

6 مؤشر المجموعة (١٩ ، ٢٠)

للاستماع فقط ATRAC/MP3 فقط

7 مؤشر وضع الاستماع

يشير الى أنواع مختلفة من أوضاع الاستماع مثل الاستماع العشوائي والاستماع المبرمج، الخ. يشير المؤشر "7" الى الاستماع المتكرر.

8 مؤشر الصوت SOUND

يشير الى تهيئة الصوت SOUND المختارة على القائمة.

1 عرض المعلومات عن الحروف (١٥)

أثناء الاستماع الى الاسطوانة المحكمة الصوتية، يظهر إسم الاسطوانة وإسم المسار، الخ بسطرين على شاشة العرض، إذا كانت تلك المعلومات مسجلة عليها. أثناء الاستماع الى الاسطوانة ATRAC/MP3، يظهر إسم المجموعة وإسم الملف، الخ بسطرين على شاشة العرض، إذا كانت تلك المعلومات مسجلة عليها. تظهر أيضا بنود القائمة في شاشة العرض هذه.

2 المؤشر ATRAC3plus/MP3

3 مؤشر الاسطوانة

يضيء عندما يكون مشغل الاسطوانات المحكمة في وضع الاستماع.

وحدة التحكم عن بعد الدائرية

للمزيد من التفاصيل، راجع الصفحات الموجودة في الأقواس.

1 زر الاستماع/ التوقف المؤقت (١٤) ►||

2 زر التحكم في النظام AMS/ البحث <<< (١٤)

3 زر التحكم في النظام AMS/ البحث >>> (١٤)

4 مقبس توصيل كاسيت توصيل المشغل بمشغل الكاسيتات

المركب في السيارة (٢٥)

4 زر الإيقاف ■ (١٤)

5 زر التحكم في المجموعة +/ - (١٤)

اضغطه وقم بتدويره.

ملاحظة

ينبغي عدم استعمال وحدة التحكم عن بعد الدائرية المزودة مع أي جهاز غير هذا المشغل.

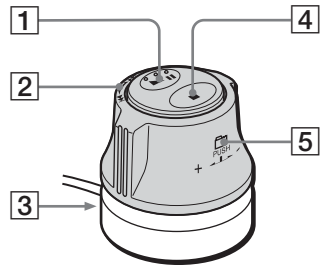

الاستماع الى الاسطوانة المحكمة

عند استعمال مشغل الاسطوانات المحكمة لديك في السيارة، راجع صفحة ٢٥.

١. أدخل اسطوانة محكمة.

١. قم بتزليق مفتاح الفتح OPEN لفتح غطاء مشغل الاسطوانات المحكمة.

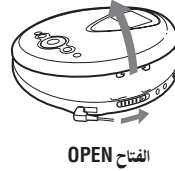

٢. قم بتحميل الاسطوانة المحكمة على الصينية وأغلق الغطاء.



٢. قم بتوصيل الطاقة بمشغل الاسطوانات المحكمة لديك.

- يمكنك استعمال مصادر الطاقة التالية:
- البطاريات القلوية من النوع LR6 (مقاس AA) (صفحة ٢٨)
 - محول التيار المتردد

توضح هذه الصفحة كيفية توصيل مشغل الاسطوانات المحكمة لديك بمأخذ التيار المتردد المنزلي. قم بتوصيل القابسات باحكام.

١. قم بتوصيل محول التيار المتردد.
٢. قم بتوصيل سماعات الرأس / سماعات الأذن ذات وحدة التحكم عن بعد بمشغل الاسطوانات المحكمة.

الى مأخذ التيار المتردد

محول التيار المتردد

▶II/ENTER

الى المقبس
DC IN 4.5 V

سماعات الرأس / سماعات الأذن

الى
مقبس سماعات
الرأس

٣. الاستماع الى الاسطوانة المحكمة

اضغط الزر ▶II/ENTER

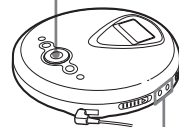

اضبط مستوى الصوت
بضغط الزر + VOL أو -.

(يتبع الصفحة التالية)

لأجل	قم بما يلي
الاستماع (من النطقة التي قمت عندها بإيقاف الاستماع مسبقاً)	اضغط الزر /ENTER . يقوم مشغل الاسطوانات المحكمة ببدء التشغيل من النقطة التي قمت عندها بإيقاف الاستماع.
الاستماع (من المسار الأول)	بينما يكون مشغل الاسطوانات المحكمة في وضع التوقف، احتفظ بالزر /ENTER مضغوطاً الى ان يبدأ الاستماع الى المسار الأول.
التوقف المؤقت/ الاستثناء الاستماع بعد إيقافه مؤقتاً	اضغط الزر /ENTER .
الإيقاف ^{٢*}	اضغط الزر ■ .
إيجاد بداية المسار الحالي (AMS) ^{١*}	اضغط الزر ◀◀ .
إيجاد بداية المسارات السابقة (AMS) ^{٣*}	اضغط الزر ◀◀ بصورة متكررة.
إيجاد بداية المسار التالي (AMS) ^{٣*، ٢*}	اضغط الزر ▶▶ .
إيجاد بداية المسارات التالية (AMS) ^{٣*}	اضغط الزر ▶▶▶ بصورة متكررة.
الانتقال الى الحلف بسرعة ^{٢*، ٥*}	احتفظ بالزر ◀◀ مضغوطاً.
الانتقال الى الأمام بسرعة ^{٢*، ٥*}	احتفظ بالزر ▶▶ مضغوطاً.
الانتقال الى المجموعات التالية ^{٤*}	اضغط الزر + □ بصورة متكررة.
الانتقال الى المجموعات السابقة ^{٤*}	اضغط الزر - □ بصورة متكررة.

*١ مستشعر الموسيقى التلقائي

*٢ يمكن تنفيذ عمليات التشغيل هذه بينما يكون الجهاز في وضع الاستماع أو وضع التوقف.

*٣ بعد الإنتهاء من الاستماع الى المسار الأخير، يمكنك العودة الى بداية المسار الأول عن طريق ضغط **▶▶▶**.

وأيضاً إذا كان المسار الأول مختاراً، يمكنك تحديد المسار الأخير عن طريق ضغط **◀◀◀**.

*٤ فقط أثناء الاستماع الى الاسطوانة ATRAC/MP3.

*٥ لا يمكن تنفيذ عمليات التشغيل هذه عند استعمال الملف MP3 المسجل على الاسطوانة CD-R/RW بصيغة النسخ "packet write".

تفقد المعلومات المعروضة على شاشة العرض حول الاسطوانة المحكمة

يمكنك تفقد المعلومات عن الاسطوانة المحكمة عن طريق ضغط الزر DISPLAY/MENU بصورة متكررة. أثناء الاستماع الى الاسطوانة المحكمة المحتوية على المعلومات عن النصوص مثل CD-TEXT، يتم عرض «إسم المسار» و«إسم الألبوم» و«إسم الفنان»، الخ كما هو موضح في الجدول التالي. عند الاستماع الى الاسطوانة ATRAC، يتم عرض المعلومات التي قمت بإدخالها باستعمال البرامج SonicStage. عند الاستماع الى الاسطوانة MP3 المحتوية على الملفات MP3 المزودة بالبطاقة ID3^{1*}، يتم عرض معلومات البطاقة ID3.

لكل مرة يتم فيها ضغط الزر DISPLAY/MENU، يتغير العرض كالتالي:

الشاشة	الاسطوانة المحكمة الصوتية	الاسطوانة المحكمة ATRAC/MP3
1	رقم المسار، مدة الاستماع المتبقية (إسم المسار)	إسم الملف، رقم الملف، مدة الاستماع المتبقية
2	رقم المسار، مدة الاستماع المتبقية من المسار الحالي (إسم المسار، إسم الفنان)	إسم الفنان، المعلومات CODEC ^{3*} ، رقم الملف، مدة الاستماع المتبقية من الملف الحالي
3	عدد المسارات المتبقية ^{2*} ، مدة الاستماع المتبقية من الاسطوانة المحكمة ^{2*} (إسم الألبوم، إسم الفنان)	إسم المجموعة، عدد الملفات الكلية
4	جدول أسماء المسارات	جدول أسماء المجموعات/ أسماء الملفات

- *1 تعتبر البطاقة ID3 صيغة لإضافة معلومات معينة (إسم المسار، إسم الألبوم، إسم الفنان، الخ) الى الملفات MP3. مشغل الاسطوانات المحكمة هذا متوافق مع الإصدار 1.1/2.2/2.3 الخاص بصيغة البطاقة ID3 (الملفات MP3 فقط).
- *2 غير معروض أثناء الاستماع الى مسار مفرد والاستماع العشوائي والاستماع الى المسارات المزودة بعلامة الكتاب والاستماع بالتصنيف التلقائي والاستماع العشوائي بالتصنيف التلقائي والاستماع المبرمج PGM.
- *3 نسبة البت وترددات اختيار العينات. أثناء الاستماع الى الملف MP3 المنسوخ باستعمال نسبة البت المتغير VBR، يظهر المؤشر "VBR" على شاشة العرض بدلاً من نسبة البت. في بعض الأحيان، يظهر المؤشر "VBR" في منتصف الاستماع، وليس من بدايته.

ملاحظات

- يمكن لمشغل الاسطوانات المحكمة هذا عرض الحروف Z - z، A - a، 0 - 9، _ (خط تحتي).
- قبل تشغيل أي ملف، يقوم مشغل الاسطوانات المحكمة بقراءة جميع معلومات الملفات والمجموعة (أو المجلد) المسجلة على الاسطوانة المحكمة ويتم عرض المؤشر "READING". وفقاً لمحتويات الاسطوانة المحكمة، يستغرق بعض الوقت قبل الانتهاء من عمليات القراءة هذه.
- إذا لم تتضمن المجموعة إسمها، فيتم عرض المؤشر "ROOT" على شاشة العرض.
- إذا لم تتضمن الملف معلومات بطاقة ID3، تظهر العلامة " - - - " على شاشة العرض.

نزع الاسطوانة المحكمة

انزع الاسطوانة المحكمة مع الاحتفاظ بمحور التدوير المركب في مركز الصينية مضغوطاً.

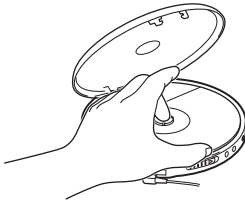

يمكنك أن تتمتع بأوضاع الاستماع التالية باستعمال وظيفة القائمة.

- الاستماع الى المسارات بصورة متكررة (الاستماع المتكرر)
- الاستماع الى جميع الملفات الموجودة في المجموعة المختارة (الاستماع الى المجموعة)
- الاستماع الى مسار مفرد (الاستماع المفرد)
- الاستماع الى المسارات بترتيب عشوائي (الاستماع العشوائي)
- الاستماع الى جميع الملفات الموجودة في المجموعة المختارة بترتيب عشوائي (الاستماع العشوائي الى المجموعة)
- الاستماع الى جداول الاستماع المفضلة لديك (الاستماع الى الجدول m3u)
- الاستماع الى مسارات مفضلة لديك بإضافة علامة الكتاب اليها (الاستماع الى المسارات المزودة بعلامة الكتاب)
- الاستماع الى ١٠ مسارات قمت بالاستماع اليها بتكرار أكثر (الاستماع بالتصنيف التلقائي)
- الاستماع الى مسارات قمت بالاستماع اليها بتكرار أكثر بترتيب عشوائي (الاستماع العشوائي بالتصنيف التلقائي)
- الاستماع الى المسارات بالترتيب المفضل لديك (الاستماع المبرمج PGM)

اختيار أوضاع الاستماع

انتقل الى قائمة وضع الاستماع PLAY MODE باستعمال العمليات التالية، ومن ثم قم باختيار الوضع المرغوب.

- 1 احتفظ بالزر DISPLAY/MENU الى ان تظهر شاشة القائمة.

MENU
>REPEAT

- 2 اضغط الزر **▲** أو **▼** لاختيار البند "PLAY MODE"، ومن ثم اضغط الزر ***II/ENTER**.

* يمكنك أيضاً استعمال الزر DISPLAY/MENU لإدخال الوضع المختار بدلاً من الزر **II/ENTER**.

MENU
>PLAY MODE

- 3 اضغط الزر **▲** أو **▼** لاختيار وضع الاستماع المرغوب. النهاية المختارة في المصنع: "ALL" (الاستماع العادي).

PLAY MODE
>GROUP

تظهر أوضاع الاستماع.

الاستماع الى المسارات بصورة متكررة

(الاستماع المتكرر)

يمكنك تكرار الاستماع الى المسارات المرغوبة المختلفة.

- 1 احتفظ بالزر DISPLAY/MENU الى ان تظهر شاشة القائمة MENU.

MENU
>REPEAT

- 2 اضغط الزر **▲** أو **▼** لاختيار البند "REPEAT"، ومن ثم اضغط الزر **II/ENTER**.

- 3 اضغط الزر **▲** أو **▼** لاختيار البند "ON"، ومن ثم اضغط الزر **II/ENTER** لإدخال الوضع المختار.

REPEAT
>ON

الاستماع الى جميع الملفات الموجودة في المجموعة المختارة

(الاستماع الى المجموعة) (الاسطوانة المحكمة/ATRAC MP3 فقط)

قم بتنفيذ الخطوات 1 و 2 من «اختيار أوضاع الاستماع» (هذه الصفحة) واضغط الزر **▲** أو **▼** لاختيار البند "GROUP"، ومن ثم اضغط الزر **II/ENTER** لإدخال الوضع المختار.

الاستماع الى جداول الاستماع المفضلة لديك (الاستماع الى جدول الاستماع m3u) الاسطوانة المحكمة MP3 فقط

يمكنك الاستماع الى جداول الاستماع المفضلة لديك.*
* يعتبر «جدول الاستماع» m3u ملفاً تم عليه تشفير ترتيب الاستماع
الى الملف. لاستعمال وظيفة جدول الاستماع هذه، قم بتسجيل
الملفات MP3 على الاسطوانة CD-R/RW باستعمال برنامج
التشفير المترافق مع الصيغة m3u.

1 قم بتنفيذ الخطوتين 1 و 2 من «اختيار أوضاع
الاستماع» (صفحة ١٦) واضغط الزر **▲** أو **▼**
لاختيار البند "PLAY LIST"، ومن ثم اضغط الزر
▶II/ENTER لإدخال الوضع المختار.

2 اضغط الزر **▲** أو **▼** لاختيار جدول الاستماع.



3 اضغط الزر ▶II/ENTER.

الاستماع الى مسار مفرد (الاستماع المفرد)

قم بتنفيذ الخطوتين 1 و 2 من «اختيار أوضاع الاستماع»
(صفحة ١٦) واضغط الزر **▲** أو **▼** لاختيار البند "1"،
ومن ثم اضغط الزر ▶II/ENTER لإدخال الوضع
المختار.

الاستماع الى المسارات بترتيب عشوائي (الاستماع العشوائي)

قم بتنفيذ الخطوتين 1 و 2 من «اختيار أوضاع الاستماع»
(صفحة ١٦) واضغط الزر **▲** أو **▼** لاختيار البند
"SHUFFLE"، ومن ثم اضغط الزر ▶II/ENTER
لإدخال الوضع المختار.

الاستماع الى جميع الملفات الموجودة في المجموعة المختارة بترتيب عشوائي (الاستماع العشوائي الى المجموعة) (الاسطوانة المحكمة ATRAC/MP3 فقط)

قم بتنفيذ الخطوتين 1 و 2 من «اختيار أوضاع الاستماع»
(صفحة ١٦) واضغط الزر **▲** أو **▼** لاختيار البند
"GROUP SHUF"، ومن ثم اضغط الزر ▶II/
ENTER لإدخال الوضع المختار.

الاستماع الى المسارات المفضلة لديك يُضافة علامات الكتاب (الاستماع الى المسارات المزودة بعلامة الكتاب)

أثناء الاستماع الى مشغل الاسطوانات المحكمة، يمكنك إضافة علامات الكتاب الى المسارات المرغوبة والاستماع اليها فقط.

الاسطوانة المحكمة الصوتية: حتى ٩٩ مسار لكل اسطوانة (حتى ١٠ اسطوانات)
الاسطوانة المحكمة ATRAC: حتى ٩٩٩ مسار لكل اسطوانة (حتى ٥ اسطوانات)
الاسطوانة المحكمة MP3: حتى ٩٩٩ مسار لكل اسطوانة (حتى ٥ اسطوانات)

إضافة علامات الكتاب*

- 1 أثناء الاستماع الى المسار المراد إضافة علامة الكتاب اليه، احتفظ بالزر **▶▶/ENTER** مضغوطاً الى ان يظهر المؤشر "▶▶" ويومض المؤشر "▶▶" (علامة الكتاب). عند الانتهاء من عملية إضافة علامة الكتاب بصورة صحيحة، يومض المؤشر "▶▶" ببطء.
2 اضغط الزر **◀◀** أو **▶▶** لاختيار المسار المراد إضافة علامة الكتاب اليه، ومن ثم قم بتكرار الخطوة 1 لإضافة علامات الكتاب الى المسارات المرغوبة.

الاستماع الى المسارات المزودة بعلامة الكتاب

قم بتنفيذ الخطوتين 1 و2 من «اختيار أوضاع الاستماع» (صفحة ١٦)، واضغط الزر **▲** أو **▼** لاختيار البند "BOOK MARK"، ومن ثم اضغط الزر **▶▶/ENTER**.
يبدأ الاستماع الى المسارات المزودة بعلامة الكتاب.

لنزع علامات الكتاب*

أثناء الاستماع الى المسار المزود بعلامة الكتاب، احتفظ بالزر **▶▶/ENTER** مضغوطاً الى ان يختفي المؤشر "▶▶" عن شاشة العرض.

لتفقد المسارات المزودة بعلامة الكتاب*

أثناء الاستماع الى المسارات المزودة بعلامة الكتاب، يضيء المؤشر "▶▶" في شاشة العرض.

* قم بتنفيذ عمليات التشغيل هذه فقط بينما تكون الشاشة 1 معروضة (صفحة ١٥).

ملاحظات

- أثناء الاستماع الى المسارات المزودة بعلامة الكتاب، يتم الاستماع الى المسارات بترتيب رقم المسار وليس بترتيب إضافة علامات الكتاب.
- إذا تمت محاولة إضافة علامة الكتاب الى الاسطوانة رقم ١١ (الى الاسطوانة رقم ٦ عند الاستماع الى الاسطوانات المحكمة ATRAC/MP3)، فيتم مسح علامات الكتاب من الاسطوانة التي قمت بالاستماع اليها أولاً.
- إذا قمت بنزع جميع مصادر الطاقة، فيتم مسح جميع علامات الكتاب المحفوظة في الذاكرة.

الاستماع الى ١٠ مسارات قمت بالاستماع اليها بتكرار أكثر (الاستماع

بالتصنيف التلقائي)

يقوم مشغل الاسطوانات المحكمة بحفظ ما يصل الى ١٠ مسارات قمت بالاستماع اليها بتكرار أكثر في الذاكرة وتشغيلها بالترتيب من المسار رقم ١٠ الى المسار رقم ١.

قم بتنفيذ الخطوتين 1 و2 من «اختيار أوضاع الاستماع» (صفحة ١٦) واضغط الزر **▲** أو **▼** لاختيار البند "AUTO RANKING"، ومن ثم اضغط الزر **▶▶/ENTER** لإدخال الوضع المختار.

الاستماع الى المسارات بالترتيب المرغوب (الاستماع البرمج PGM)

يمكنك برمجة مشغل الاسطوانات المحكمة بحيث يتم الاستماع الى ما يصل الى ٦٤ مساراً بالترتيب المرغوب.

- بينما يكون الاستماع متوقفاً، قم بتنفيذ الخطوتين 1 و2 من «اختيار أوضاع الاستماع» (صفحة ١٦) واضغط الزر **▲** أو **▼** لاختيار الوضع "PROGRAM" ومن ثم اضغط الزر **II/▶** ENTER لإدخال الوضع المختار.

2 اضغط الزر **◀◀** أو **▶▶** لاختيار المسار واضغط الزر **DISPLAY/MENU** لإدخال المسار المختار.

يتم حفظ المسار في الذاكرة. عند الاستماع الى الاسطوانة المحكمة ATRAC/MP3، يمكنك أيضاً اختيار المجموعة باستعمال **+** أو **-**.

[الاسطوانة المحكمة الصوتية]

01 <PGM01

ترتيب الاستماع رقم المسار

[CD-TEXT]

أسم المسار

Legene/e
01 <PGM01

رقم المسار

[الاسطوانة المحكمة ATRAC/MP3]

For the Gree
01 <PGM01
Lovely

اسم الملف ترتيب الاستماع

(يتبع الصفحة التالية)

الاستماع الى مسارات قمت بالاستماع اليها بتكرار أكثر بترتيب عشوائي

(الاستماع العشوائي بالتصنيف التلقائي)

يقوم مشغل الاسطوانات المحكمة بحفظ ما يصل الى ٣٢ مساراً قمت بالاستماع اليها بتكرار أكثر في الذاكرة وتشغيلها. عند اختيار هذا الوضع، يتم الاستماع الى هذه المسارات بترتيب عشوائي.

- قم بتنفيذ الخطوتين 1 و2 من «اختيار أوضاع الاستماع» (صفحة ١٦) واضغط الزر **▲** أو **▼** لاختيار البند "RANKING SHUF" ومن ثم اضغط الزر **II/▶** ENTER لإدخال الوضع المختار.

ملاحظة

يقوم مشغل الاسطوانات المحكمة بحفظ المسارات التي قمت بالاستماع اليها مما يصل الى ١٠ اسطوانات، سواء ما إذا كنت بتغيير الاسطوانات أم لا. إذا قام مشغل الاسطوانات المحكمة بمحاولة حفظ المسارات من الاسطوانة رقم ١١ في الذاكرة، فيتم مسح المسارات المحفوظة في الذاكرة أولاً.

البحث عن المجموعات أو المسارات / الملفات

بينما يكون مشغل الاسطوانات المحكمة في وضع الاستماع، يمكن البحث عن والاستماع الى أية مجموعة (الاسطوانة المحكمة ATRAC فقط) أو المسار/ الملف المرغوب بسرعة، وذلك باستعمال الزر **▲** أو **▼** الموجود على مشغل الاسطوانات المحكمة.

1 أثناء الاستماع، اضغط الزر **▲** أو **▼** الى ان تظهر شاشة البحث.



2 اضغط **+** أو **-** لاختيار المجموعة المرغوبة، ومن ثم اضغط الزر **▶||/ENTER**.
يبدأ الاستماع من الملف الأول الموجود في المجموعة المختارة.

اختيار المسار/الملف المرغوب

1 قم بتنفيذ الخطوة 1 المذكورة أعلاه ومن ثم اضغط **+** أو **-** لاختيار المجموعة المرغوبة.
2 اضغط الزر **▲** أو **▼** لاختيار المسار المرغوب، ومن ثم اضغط الزر **▶||/ENTER**.
يبدأ الاستماع من المسار/الملف المختار.

للخروج من وضع البحث

اضغط الزر **■**. إذا لم تقم بأية عملية خلال ٤٠ ثانية تقريباً، تعود الشاشة الى تلك السابقة.

3 قم بتكرار الخطوة 2 لاختيار المسارات بالترتيب المرغوب.

4 اضغط **II/ENTER** ▶ لبدء الاستماع المبرمج .PGM

تفقد البرنامج

أثناء عملية البرمجة:

اضغط الزر **DISPLAY/MENU** بصورة متكررة قبل الخطوة 4.

ملاحظات

- عند الانتهاء من عمليات إدخال ٦٤ مساراً في الخطوة 3، يظهر رقم المسار المختار أولاً (الاسطوانة المحكمة الصوتية) أو إسم الملف المختار أولاً (الاسطوانة المحكمة ATRAC/MP3) على شاشة العرض.
- إذا قمت باختيار ٦٥ مساراً أو أكثر، فيتم مسح المسارات المختارة أولاً.

ضبط نوعية الصوت

(الموازن الخاصي)

يمكنك أن تتمتع بالأصوات المرغوبة عن طريق ضبط نوعية الصوت بالطريقتين التاليتين:

- اختيار خاصية الصوت الحالية ←
- «اختيار نوعية الصوت المرغوب»
- ضبط نوعية الصوت بنفسك ←
- «ضبط نوعية الصوت حسب رغبتك»

اختيار نوعية الصوت المرغوب

- 1 اضغط الزر DISPLAY/MENU الى ان تظهر شاشة القائمة MENU.
- 2 اضغط الزر ▲ أو ▼ لاختيار البند "SOUND"، ومن ثم اضغط الزر *II/ENTER ►.
- * يمكنك أيضاً استعمال الزر DISPLAY/MENU لإدخال الوضع المختار بدلاً من الزر II/ENTER ►.
- 3 اضغط الزر ▲ أو ▼ لاختيار نوعية الصوت المرغوبة، ومن ثم اضغط الزر II/ENTER ► لإدخال الوضع المختار.

المؤشر	نوعية الصوت
SOFT	للأغاني، لتعزيز طبقة الصوت المتوسطة الترددات
ACTIVE	للأصوات الواضحة، لتعزيز طبقتي الصوت العالية/ المنخفضة الترددات
HEAVY	للأصوات القوية، لتعزيز طبقتي الصوت العالية/ المنخفضة الترددات أكثر من الوضع ACTIVE
CUSTOM	لضبط نوعية الصوت حسب رغبتك

ضبط نوعية الصوت حسب رغبتك

يمكنك ضبط نوعية الصوت حسب رغبتك عن طريق ضبط مستوى الصوت ضمن 3 مجالات من الترددات: "LOW" (الصوت المنخفض الترددات) و "MID" (الصوت التوسط الترددات) و "HIGH" (الصوت العالي الترددات). لكل مجال من الترددات، يمكنك اختيار نموذج الموجة من بين 3 نماذج، ويمكنك أيضاً ضبط مستوى الصوت في ضمن 7 مستويات للنموذج المختار.

اضبط نوعية الصوت عن طريق تفقد شكل الموجة المعروض على شاشة العرض.

1 قم بتنفيذ الخطوات 1 الى 3 من «اختيار نوعية الصوت المرغوب»، وقم باختيار البند "CUSTOM".

2 مشغل الاسطوانات المحكمة: اضغط الزر ◀◀ أو ▶▶ لمدة ثانيتين أو أكثر لاختيار مجال الترددات. يومض مجال الترددات المختار.



3 اضغط الزر ▲ أو ▼ لاختيار مستوى الصوت، ومن ثم اضغط الزر ◀◀ أو ▶▶ بصورة متكررة لاختيار شكل الموجة من 3 أشكال محفوظة في الذاكرة لكل مجال من الترددات.

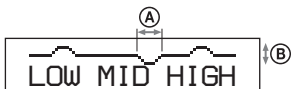

(A): مجال الترددات
(B): مستوى الصوت

4 قم بتكرار الخطوتين 2 و 3 لضبط مجالي الترددات المتبقين.

5 اضغط II/ENTER ► لإدخال الوضع المختار.

(يتبع على الصفحة التالية)

ملاحظة

قد يتم تخطي الصوت:

- عند تعرض مشغل الاسطوانات المحكمة لصدمة مستمرة أقوى من المتوقع.
- عند الاستماع الى الاسطوانة المحكمة المتسخة أو المخدوشة، أو
- عند استعمال اسطوانات محكمة CD-R/RW رديئة النوعية أو عند وجود مشكلة في الجهاز/ البرنامج المستعمل للتسجيل.

ضبط نوعية الصوت

العودة الى الشاشة السابقة

اضغط الزر - [] .

لإلغاء عملية الضبط

اضغط الزر [] .

ملاحظات

- عند اختيار الصوت CUSTOM، قد يتم تشويه الصوت وفقاً لعمليات ضبط الصوت التي قمت بها، وذلك عند زيادة مستوى الصوت. في مثل هذه الحالة، قم بتقليل مستوى الصوت.
- قد تشعر باختلاف في مستوى الصوت بين وضع ضبط الصوت CUSTOM وأوضاع ضبط أخرى. في مثل هذه الحالة، اضبط مستوى الصوت حسب رغبتك.

حماية الأذنين (AVLS)

باستعمال وظيفة نظام تحديد مستوى الصوت الأقصى AVLS، يمكنك الاحتفاظ بمستوى الصوت الأقصى منخفضاً لحماية أذنيك.

1 احتفظ بالزر DISPLAY/MENU مضغوطاً الى ان تظهر شاشة القائمة MENU. اضغط الزر [] أو [] لاختيار البند "OPTION"، ومن ثم اضغط الزر []/ENTER.

2 اضغط الزر [] أو [] لاختيار البند "AVLS"، ومن ثم اضغط الزر []/ENTER لإدخال الوضع المختار.

3 اضغط الزر [] أو [] لاختيار البند "ON"، ومن ثم اضغط الزر []/ENTER لإدخال الوضع المختار.

لإلغاء الوظيفة AVLS

قم بتنفيذ الخطوات 1 الى 3 مع تغيير تهيئة الوظيفة AVLS الى وضع الإيقاف "OFF".

وظيفة الحماية G

وظيفة الحماية G-PROTECTION مصمم لتوفير الحماية الممتازة ضد تخطي الصوت أثناء استعمال الجهاز بخشونة في ظروف متعددة.

1 بينما يكون الاستماع متوقفاً، احتفظ بالزر DISPLAY/MENU مضغوطاً الى ان تظهر شاشة القائمة MENU. اضغط الزر [] أو [] لاختيار البند "OPTION"، ومن ثم اضغط الزر []/ENTER.

2 اضغط الزر [] أو [] لاختيار البند "G-PROTECTION"، ومن ثم اضغط الزر []/ENTER لإدخال الوضع المختار.

3 اضغط الزر [] أو [] لاختيار البند "G-PRO 1" أو "G-PRO 2"، ومن ثم اضغط الزر []/ENTER لإدخال الوضع المختار.

إذا قمت باختيار الوضع "G-PRO 2"، فبم تعزير وظيفة الحماية G-PROTECTION مقارنة مع الوضع "G-PRO 1". لتتمتع بالصوت العالي النوعية أثناء الاستماع الى الاسطوانة المحكمة، قم باختيار الوضع "G-PRO 1".

تأمين أزرار التحكم (HOLD)

يمكنك تأمين أزرار التحكم الموجودة على مشغل الاسطوانات المحكمة لتفادي ضغط زر مصادفة.

قم بتزليق زر التأمين HOLD بالاتجاه المشار اليه بعلامة السهم.

يومض المؤشر "HOLD" إذا قمت بضغط أي زر بينما تكون وظيفة التأمين HOLD في وضع التشغيل.

لفك تأمين أزرار التحكم

قم بتزليق زر التأمين HOLD بالاتجاه المعاكس لعلامة السهم.

إيقاف الاستماع تلقائياً (موقت الإيقاف OFF TIMER)

يمكنك ضبط مشغل الاسطوانات المحكمة بحيث يتم إيقاف الاستماع تلقائياً خلال 1 إلى 99 دقيقة. بينما يكون المؤقت مضبوطاً، يظهر المؤشر "⏸" بجراح لكل مرحلة منها 5 ثانية.*

* فقط عندما تكون الشاشة 1 أو 2 معروضة (صفحة 15)

1 احتفظ بالزر **DISPLAY/MENU** مضغوطاً الى ان تظهر شاشة القائمة **MENU**. اضغط الزر **▲** أو **▼** لاختيار البند "OPTION"، ومن ثم اضغط الزر **▶/II/ENTER**.

2 اضغط الزر **▲** أو **▼** لاختيار البند "TIMER"، ومن ثم اضغط الزر **▶/II/ENTER** لإدخال الوضع المختار.

3 اضغط الزر **▲** أو **▼** لاختيار البند "10 min"، ومن ثم اضغط الزر **▶/II/ENTER**.
* التهيئة المبدئية. إذا قمت بتغيير التهيئة، فتظهر المدة الزمنية المضبوطة مسبقاً.

4 اضغط الزر **▲** أو **▼** لاختيار المدة الزمنية المرغوبة، ومن ثم اضغط الزر **▶/II/ENTER** لإدخال المدة الزمنية المرغوبة.

- لزيادة/تقليل المدة الزمنية بمقدار 5 دقائق: اضغط الزر **▲** أو **▼** بصورة متكررة.
- لزيادة/تقليل المدة بمقدار دقيقة واحدة: احتفظ بالزر **▲** أو **▼** مضغوطاً لمدة ثانيتين أو أكثر.

للعودة الى الشاشة السابقة

اضغط الزر **□**.

لإلغاء عملية التهيئة

اضغط الزر **■**.

لتفقد المدة من الزمن قبل توقف مشغل الاسطوانات المحكمة عن العمل

أثناء الاستماع، قم بتنفيذ الخطوات 1 إلى 3.

لإلغاء وظيفة مؤقت الإيقاف

قم بتنفيذ الخطوات 1 إلى 3 مع تغيير تهيئة مؤقت الإيقاف OFF TIMER الى وضع الإيقاف "OFF".

إيقاف صدور الصوت الإشاري

يمكنك إيقاف صدور الصوت الإشاري المسموع من سماعات الرأس/سماعات الأذن عند تشغيل مشغل الاسطوانات المحكمة.

1 احتفظ بالزر **DISPLAY/MENU** مضغوطاً الى ان تظهر شاشة القائمة **MENU**. اضغط الزر **▲** أو **▼** لاختيار البند "OPTION"، ومن ثم اضغط الزر **▶II/ENTER**.

2 اضغط الزر **▲** أو **▼** لاختيار البند "BEEP"، ومن ثم اضغط الزر **▶II/ENTER** لإدخال الوضع المختار.

3 اضغط الزر **▲** أو **▼** لاختيار البند "OFF"، ومن ثم اضغط الزر **▶II/ENTER** لإدخال الوضع المختار.

الاستماع الى المسارات باستمرار

(الاسطوانة المحكمة ATRAC فقط)

يمكنك الاستماع الى الحفلة الموسيقية، الخ دون جزء فارغ بين المسارات.

1 بينما يكون الاستماع متوقفاً، احتفظ بالزر **DISPLAY/MENU** مضغوطاً الى ان تظهر شاشة القائمة **MENU**. اضغط الزر **▲** أو **▼** لاختيار البند "OPTION"، ومن ثم اضغط الزر **▶II/ENTER**.

2 اضغط الزر **▲** أو **▼** لاختيار البند "SEAMLESS"، ومن ثم اضغط الزر **▶II/ENTER** لإدخال الوضع المختار.

3 اضغط الزر **▲** أو **▼** لاختيار البند "ON"، ومن ثم اضغط الزر **▶II/ENTER** لإدخال الوضع المختار.

ملاحظة

قد لا يتم الاستماع الى المسارات بصورة مستمرة وفقاً لحالة تسجيلات المصدر الموسيقي.

لتشغيل وظيفة إصدار الصوت الإشاري

قم بتنفيذ الخطوات 1 الى 3 مع تغيير تهيئة الصوت الإشاري الى وضع التشغيل "ON".

تركيب المشغل في السيارة

1 قم بتوصيل مشغل الاسطوانات المحكّمة لديك كما هو موضح في الشكل التوضيحي التالي.

مشغل الكاسيتات المركب في السيارة

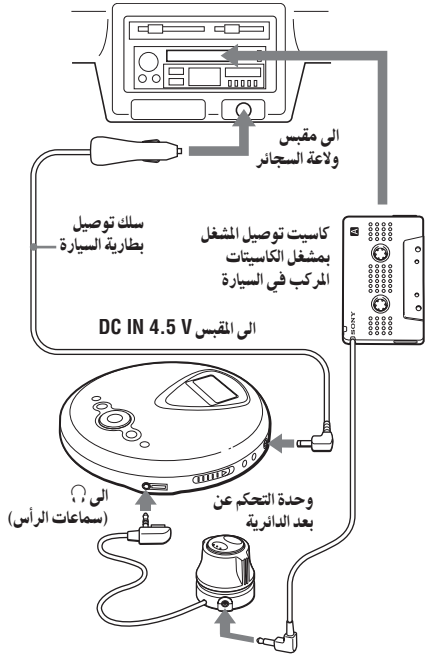

ملاحظة

قم بتخفيض مستوى الصوت الخاص بمشغل الكاسيتات المركب في السيارة قبل توصيل طقم توصيل المشغل بمشغل الكاسيتات المركب في السيارة.

2 أدخل الاسطوانة المحكّمة.

3 قم بالاستماع الى الاسطوانة المحكّمة.

4 اضبط مستوى الصوت.

موضع تركيب مشغل الاسطوانات المحكّمة

- قم بتركيب مشغل الاسطوانات المحكّمة في موضع:
 - لا يتداخل مع قيادة السيارة.
 - لا يتداخل مع غطاء صندوق القفازات أو طفاية السجائر.
 - يكون ثابت ولا يوجد عليه أي شيء يتداخل مع تركيب المشغل.
- لا تعتمد الى تركيب مشغل الاسطوانات المحكّمة بالقرب من مصدر الحرارة أو في موضع معرض لأشعة الشمس المباشرة أو للغبار الكثير أو للرطوبة الشديدة (خاصة على لوحة أجهزة التحكم والمقاييس).

لا تتحمل شركة سوني أية مسؤولية عند حدوث مشاكل ناجمة عن تركيب المشغل بصورة غير صحيحة.

إذا كانت لديك أي سؤال أو مشكلة تتعلق بمشغل اسطوانات CD الخاص بك، اتصل بأقرب وكيل سوني Sony معتمد.

تركيب مشغل الاسطوانة المحكّمة

اربط مشغل الاسطوانة المحكّمة الى الصندوق الحاوي الأوسط باستعمال الأشرطة اللاصقة المزودة.

قاع مشغل الاسطوانات المحكّمة

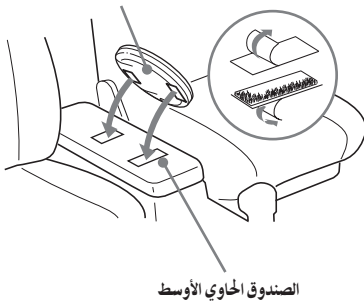

الصندوق الحاوي الأوسط

(يتبع على الصفحة التالية)

ملاحظات

- لا تربط الاشرطة اللاصقة الى لوحة الإسم أو الى أي مفتاح للتحكم في السيارة.
- عند محاولة إيقاف السيارة لمدة طويلة من الزمن، انزع مشغل الاسطوانات المحكّمة عن الصندوق الحاروي الأوسط وضعه في مكان غير معرض لأشعة الشمس المباشرة.

ملاحظة حول سلك توصيل بطارية السيارة

المقبس (٥, ٤ فولت، تيار مباشر) المجهز بسلك توصيل بطارية السيارة مصمم بحيث يكون متوافقاً مع المقاييس الخاصة بجمعية صناعات تنقية الأجهزة الالكترونية والمعلومات اليابانية JEITA. لا تعتمد الى توصيله بأي جهاز غير هذا المشغل.

قطبية القابس
(المقاييس JEITA)

5 أعد تركيب نهاية القابس بتدويرها باتجاه حركة عقارب الساعة.

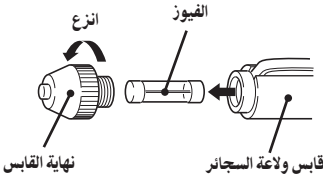

ملاحظات

- تأكد من استعمال فيوز مزود بنفس الأمبير والطول لذلك المراد استبداله. لا تعتمد مطلقاً الى استعمال أي سلك كبديل للفيوز.
- إذا احترق الفيوز مرة ثانية بعد استبداله، قم باتصال بأقرب موزع سوني Sony لديك. في مثل تلك الحالة، خذ الفيوز المحترق الى الموزع.

ملاحظات حول كاسيت توصيل المشغل بمشغل الكاسيتات المركب في السيارة

- عند عدم إصدار أي صوت أو إذا تم إخراج كاسيت توصيل المشغل بمشغل الكاسيتات المركب في السيارة، قم بتغيير اتجاه سير الشريط باستعمال مشغل كاسيتات المركب في السيارة.
- لا تعتمد مطلقاً الى إدخال نهاية السلك الخاص بكاسيت توصيل المشغل بمشغل الكاسيتات المركب في السيارة في فتحة تحميل الكاسيت، وإلا فيتم تلف السلك أو مشغل الكاسيتات المركب في السيارة.
- لا يمكنك استعمال كاسيت توصيل المشغل مع بعض الأنواع من مشغلات الكاسيتات.
- ينبغي وضع السلك بحيث لا يعيق قيادة السيارة.
- عند نزع السلك عن مشغل الاسطوانات المحكّمة، اسحبه بمسك المقبس، ولا تعتمد مطلقاً الى سحب السلك نفسه.
- بالنسبة لبعض مشغلات الكاسيتات، قد تسمع صوت طقطقة من كاسيت توصيل المشغل بمشغل الكاسيتات المركب في السيارة. ولكن لا يدل هذا على خلل في التشغيل.

استبدال الفيوز المركب في سلك توصيل بطارية السيارة

عند عدم استعمال مشغل الاسطوانات المحكّمة، تفقد الفيوز. وإذا كان محترقاً، قم باستبداله بأخر جديد باتباع العمليات التالية:

1 قم بإيقاف تشغيل مشغل الاسطوانات المحكّمة وانزع قابس ولاعة السجائر عن مقبس ولاعة السجائر.

2 انزع نهاية القابس بتدويرها بعكس اتجاه حركة عقارب الساعة.

3 انزع الفيوز المحترق عن القابس.

4 قم بإدخال فيوز جديد في القابس.

تركيب وحدة التحكم عن بعد الدائرية

باستعمال وحدة التحكم عن بعد الدائرية المزودة، يمكنك التحكم في مشغل الاسطوانة المحكمة بسهولة مثل التحكم في مفتاح المصابيح الأمامية الرئيسية أو المساحات. اربط وحدة التحكم عن بعد على موضع مسطح كما هو موضح في الشكل التوضيحي التالي.

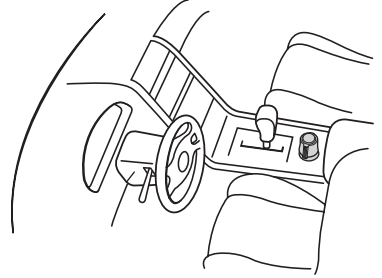

2 قم بتثبيت وحدة التحكم عن بعد الدائرية على الموضع المسطح بضغط وحدة التحكم عن بعد الدائرية باحكام.

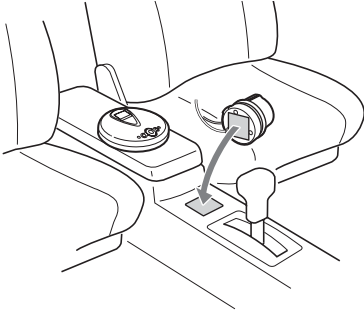

1 اربط الأشرطة اللاصقة المزودة الى قاع وحدة التحكم عن بعد الدائرية وموضع مسطح.

قاع وحدة التحكم
عن بعد الدائرية

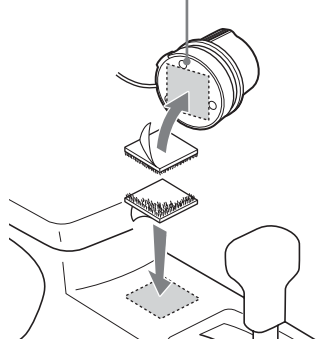

وقت استبدال البطاريات

يمكنك تفقد شحنة البطاريات المتبقية في شاشة العرض.

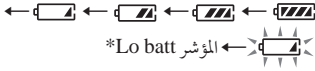

* يتم إصدار الصوت الإشاري.

عند تفريغ شحنة البطاريات، قم باستبدال كلا البطاريتين بأخرى جديدة.

ملاحظات

- تشير أجزاء المؤشر (4) إلى شحنة البطاريات المتبقية التقريبية. لا يشير دائماً الجزء الواحد من المؤشر إلى ربع شحنة البطاريات.
- تتغير شحنة البطارية المتبقية المشار إليها بالمؤشر (4)، وفقاً لظروف تشغيل الجهاز.

لنزع البطاريات

انزع البطاريات كما هو موضح في الشكل التوضيحي التالي.

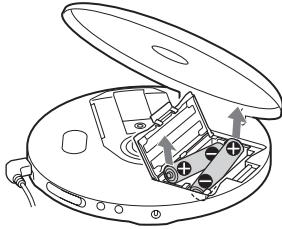

لربط غطاء حجيرة البطاريات

إذا تم فصل غطاء حجيرة البطاريات عن الجهاز بسبب إسقاط الجهاز مصادفة أو استعمال قوة زائدة عليه، اربطه كما هو موضح في الشكل التوضيحي التالي.

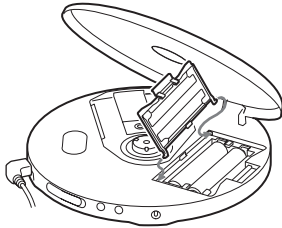

استعمال البطاريات العادية

قم باستعمال البطاريات العادية التالية فقط لتشغيل مشغل الاسطوانات المحكمة لديك:
• البطاريات القلوية من النوع LR6 (مقاس AA)

لمعرفة عمر خدمة البطاريات، راجع «المواصفات».

ملاحظة

تأكد من نزع محول التيار المتردد عند تشغيل الجهاز على الطاريات العادية.

1 قم بتزليق مفتاح الفتح OPEN لفتح غطاء مشغل الاسطوانات المحكمة، ومن ثم افتح غطاء حجيرة البطاريات المركبة في مشغل الاسطوانات المحكمة.

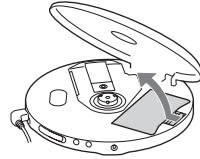

2 أدخل بطاريتين من النوع LR6 (مقاس AA) مع مراعاة طرف التوصيل الموجب (+) الموضح في حجيرة البطاريات وأغلق الغطاء الى ان تسمع صوت طقة.

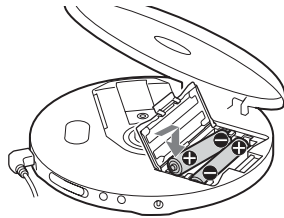

أدخل طرف التوصيل السالب (-) أولاً (لكلا البطاريتين).

ملاحظات حول مصدر الطاقة

انزع جميع مصادر الطاقة عند عدم استعمال مشغل الاسطوانات المحكمة لمدة طويلة من الزمن.

حول محول التيار المتردد

- لا تعتمد الى استعمال أي محول تيار متردد غير ذلك المزود.
- وإلا فقد يتسبب ذلك في خلل في تشغيل الجهاز.

قطبية القابس



- لا تلمس محول التيار المتردد بيديك المبتلة.
- قم بتوصيل محول التيار المتردد في مأخذ التيار المتردد الذي يمكنك الوصول اليه بسهولة. عند وجود حالة غير طبيعية في محول التيار المتردد، انزعه عن مأخذ التيار المتردد على الفور.

حول البطاريات القابلة للشحن والبطاريات العادية

- لا تعتمد الى التخلص من البطاريات بإلقائها في النار.
- لا تعتمد الى حمل البطاريات مع عملات معدنية أو أشياء أخرى معدنية، وإلا فقد يتم توليد الحرارة عند ملامسة طرفي التوصيل الموجب والسالب مصادفة بواسطة شيء معدني.
- لا تعتمد الى استعمال بطاريات جديدة مع تلك المستعملة.
- لا تعتمد الى استعمال أنواع مختلفة من البطاريات معاً.
- عند عدم استعمال البطاريات لمدة طويلة من الزمن، انزعها عن الجهاز.
- عند وجود تسرب سائل البطاريات، امسح أي سائل موجود في حجيرة البطاريات وقم بتركيب بطاريات جديدة.

جدول القوائم

احتفظ بالزر DISPLAY/MENU مضغوطاً إلى أن تظهر شاشة القائمة MENU، ومن ثم اضغط الزر \blacktriangle أو \blacktriangledown لاختيار القائمة المرغوبة.



للمرجع إلى الشاشة السابقة، اضغط الزر \square *^١.
لإلغاء عملية التهيئة، اضغط الزر \blacksquare .

تشير البنود المعلم عليها بالعلامة \bullet إلى التهيئات المبدئية.

القائمة ٢	←	القائمة ١	اختيارات تهيئات الاستماع (صفحة)
\bullet OFF ON		REPEAT	الاستماع إلى المسارات بصورة متكررة (١٦)
ALL		PLAY MODE	الاستماع العادي
*GROUP		PLAY MODE	الاستماع إلى جميع الملفات الموجودة في المجموعة المختارة (١٦)
1		PLAY MODE	الاستماع إلى مسار مفرد (١٧)
SHUFFLE		PLAY MODE	الاستماع إلى المسارات بترتيب عشوائي (١٧)
*GROUP SHUF		PLAY MODE	الاستماع إلى جميع الملفات الموجودة في المجموعة المختارة بترتيب عشوائي (١٧)
*BOOK MARK		PLAY MODE	الاستماع إلى المسارات المفضلة لديك عن طريق إضافة علامات الكتاب (١٨)
*PLAY LIST		PLAY MODE	الاستماع إلى جداول الاستماع المفضلة لديك (١٧)
AUTO RANKING		PLAY MODE	الاستماع إلى ١٠ مسارات قمت بالاستماع إليها بصورة متكررة كثيراً (١٨)
RANKING SHUF		PLAY MODE	الاستماع إلى المسارات التي قمت بالاستماع إليها بصورة متكررة كثيراً بترتيب عشوائي (١٩)
*PROGRAM		PLAY MODE	الاستماع إلى المسارات بالترتيب المرغوب (١٩)

*١ عند عدم عرض المؤشر "PGM".

*٢ للاسطوانة المحكمة ATRAC/MP3 فقط

*٣ فقط عند قيامك بإضافة علامات الكتاب إلى المسارات/ الملفات

*٤ جداول الاستماع (m3u) المسجلة بالصيغة MP3 فقط

*٥ يمكنك تنفيذ هذه التهيئة بينما يكون الاستماع متوقفاً.

القائمة ٢	←	القائمة ٢	←	القائمة ١	تهيئة الصوت (صفحة)
–		● OFF SOFT ACTIVE HEAVY CUSTOM		SOUND	ضبط نوعية الصوت (٢١)
القائمة ٢	←	القائمة ٢	←	القائمة ١	تهيئة الوظائف المتعددة (صفحة)
● G-PRO 1 G-PRO 2		^{١*} G-PROTECTION		OPTION	الحماية ضد تخطي الصوت (٢٢)
ON ● OFF		AVLS		OPTION	حماية إذنيك (٢٢)
^{٢*} 10 min ● OFF		TIMER		OPTION	إيقاف الاستماع تلقائياً (٢٣)
● ON OFF		BEEP		OPTION	إيقاف صدور الصوت الإنشائي (٢٤)
ON ● OFF		^{٣*، ١*} SEAMLESS		OPTION	الاستماع إلى المسارات باستمرار (٢٤)

^{١*} يمكنك تنفيذ هذه التهيئات بينما يكون الاستماع متوقفاً.
^{٢*} التهيئة المبدئية. إذا قدمت بتغيير التهيئة، تظهر المدة الزمنية المضبوطة مسبقاً.
^{٣*} للاسطوانة المحكمة ATRAC فقط.

تنبيهات احتياطية

حول السلامة

- عند دخول أي شيء صلب أو سائل في مشغل الاسطوانات المحكمة، افضل محول التيار المتردد عن مأخذ التيار المتردد واطلب فحصه من فني مؤهل قبل تشغيله مرة ثانية.
- لا تعتمد إلى إدخال أي أشياء غريبة في المقبس DC IN (لإدخال طاقة خارجية).

حول مشغل الاسطوانات المحكمة

- حافظ على العدسة المركبة على مشغل الاسطوانات المحكمة نظيفة ولا تلمسها بأصابعك، وإلا فقد يتم تلف العدسة ولن يعمل مشغل الاسطوانات المحكمة بصورة صحيحة.
- لا تعتمد إلى وضع أشياء ثقيلة على مشغل الاسطوانات المحكمة. وإلا فقد يتم تلف مشغل الاسطوانات المحكمة والاسطوانة المحملة فيه.
- لا تعتمد إلى ترك مشغل الاسطوانات المحكمة في مكان قريب من مصادر الحرارة أو في مكان معرض لأشعة الشمس المباشرة/ المطر/ الصدمة الميكانيكية أو في مكان كثير الغبار/ الرمل أو في مكان شديد الرطوبة أو على سطوح غير مستوية أو في السيارة المغلقة نوافذها.
- إذا حدث التداخل مع استقبال الراديو أو التلفزيون عند تشغيل مشغل الاسطوانات المحكمة، أو قف تشغيل مشغل الاسطوانات المحكمة أو قم بتحريكه بعيداً عن الراديو أو التلفزيون.
- لا يمكن الاستماع إلى اسطوانات ذات أشكال غير عادية (على سبيل المثال، شكل القلب أو الشكل المربع أو شكل النجم) باستعمال مشغل الاسطوانات المحكمة هذا. يمكن لمحاولة استعمال هذه الأنواع من الاسطوانات أن تسبب في تلف مشغل الاسطوانات المحكمة. لا تعتمد إلى استعمال تلك الاسطوانات.

حول التعامل مع الاسطوانات المحكمة

- للحفاظ على الاسطوانة نظيفة، تناولها من حافتها. لا تلمس سطحها.
- لا تعتمد إلى إلصاق ورق أو شريط على الاسطوانة المحكمة.
- لا تعتمد إلى تعريض الاسطوانة المحكمة لأشعة الشمس المباشرة أو مصادر الحرارة مثل أنبوب هواء ساخن. لا تعتمد إلى ترك الاسطوانة المحكمة في سيارة صفوفة تحت أشعة الشمس المباشرة.

حول سماعات الرأس / سماعات الأذن

سلامة الطريق

لا تعتمد إلى استعمال سماعات الرأس / سماعات الأذن أثناء قيادة السيارة أو تشغيل الدراجة الهوائية أو أي عربة عاملة على المحرك. لأنه قد يكون مصدر خطر لحركة المرور ومنوعاً بمقتضى القانون في بعض المناطق. وأيضاً من الخطورة الاستماع إلى سماعات الرأس بضبطها على مستوى صوت مرتفع أثناء المشي وخاصة على طريق متقاطع. ينبغي عليك أن تكون على حذر شديد أو أوقف استعمال سماعات الرأس في ظروف خطيرة محتملة.

تفادي تلف أذنيك

ينبغي عدم الاستماع إلى سماعات الرأس / سماعات الأذن بضبطها على مستوى صوت مرتفع. ينصح خبراء السمع بعدم الاستماع المستمر إلى سماعات الرأس بضبطها على مستوى صوت مرتفع لمدة طويلة من الزمن. وإذا سمعت الرنين في أذنيك، قم بتقليل من مستوى الصوت أو أوقف الاستماع إليها.

مشاعر الآخرين

حافظ على مستوى الصوت معتدلاً. بهذا يمكنك أن تسمع الأصوات الخارجية كما تقوم بمراعاة شعور الآخرين حولك.

الصيانة

لتنظيف الغلاف

قم باستعمال قطعة قماش ناعمة مبللة بالماء أو بماء الصابون المتعدل قليلاً. لا تعتمد إلى استعمال الكحول أو البنزين أو مرقق الزجاج.

تخري الخلل وإصلاحه

إذا ظلت المشكلة موجودة حتى بعد تفقد البنود الواردة في الجدول التالي، قم باستشارة أقرب موزع سوني Sony لديك.

العرض	السبب وطريقة الإصلاح
لا يزداد مستوى الصوت حتى إذا قمت بتدوير قرص التحكم + VOL بصورة متكررة.	← النظام AVLS مضبوط على وضع التشغيل "ON". اضبطه على وضع الإيقاف "OFF". (صفحة ٢٢)
لا يتم إصدار أي صوت أو الصوت مصحوب باضطرابات.	← قم بتوصيل قابسات سماعات الرأس/ سماعات الأذن بإحكام. (صفحة ١٣) ← القابسات متسخة. قم على فترات منتظمة بتنظيف قابسات سماعات الرأس/ سماعات الأذن باستعمال قطعة قماش جافة.
لا يمكن الاستماع الى بعض الملفات.	← تحاول الاستماع الى الملفات المفحوظة في الصيغة غير المتوافقة مع مشغل الاسطوانات المحكمة هذا. (صفحة ٦)
مدة الاستماع قصيرة جداً عند تشغيل الجهاز على البطاريات العادية.	← تأكد من ان البطاريات المحملة في المشغل من النوع القلوي وليس من النوع المنغنيزي. (صفحة ٢٨) ← قم باستبدال البطاريات ببطاريات أخرى قلوية جديدة من النوع LR6 (مقاس AA). (صفحة ٢٨)
يظهر المؤشر "Lo batt" على شاشة العرض. لا يمكن الاستماع الى الاسطوانة.	← قم باستبدال البطاريات ببطاريات أخرى قلوية جديدة من النوع LR6 (مقاس AA). (صفحة ٢٨)
يظهر المؤشر "Hi dc In" في شاشة العرض.	← تستعمل محول التيار المتردد المختلف عن ذلك المزود أو الموصى به. قم باسعمال فقط محول التيار المتردد المزود أو سلك توصيل بطارية السيارة الموصى به في «الكماليات الاختيارية». (صفحة ٣٦)
لا يتم الاستماع الى الاسطوانة المحكمة أو يظهر المؤشر "No disc" في شاشة العرض حتى عند وجود الاسطوانة المحكمة في مشغل الاسطوانات المحكمة.	← الاسطوانة المحكمة متسخة أو تالفة. ← تفقد ان تكون الاسطوانة المحكمة محملة بحيث يكون الوجه الذي توجد عليه البطاقة متجهاً للأعلى. (صفحة ١٣) ← حدث تكثف الرطوبة. ← اترك مشغل الاسطوانات المحكمة لمدة بعض ساعات الي ان تنتشر الرطوبة. ← قم بإغلاق غطاء حجييرة البطاريات بإحكام. (صفحة ٢٨) ← تأكد من ان تكون البطاريات محملة بصورة صحيحة. (صفحة ٢٨) ← قم بتوصيل محول التيار المتردد بمأخذ التيار المتردد بإحكام. (صفحة ١٣) ← اضغط ▶ /ENTER بعد مرور ثانية واحدة أو أكثر من توصيل محول التيار المتردد. ← الاسطوانة المحكمة CD-R/RW فارغة. ← توجد مشكلة في نوعية الاسطوانة المحكمة CD-R/RW أو في الجهاز/ البرنامج المستعمل للتسجيل.

السبب وطريقة الإصلاح	العرض
← الأزرار مؤمنة. قم بتزليق مفتاح التأمين HOLD لفك التأمين. (صفحة ٢٣)	يوميض مفتاح التأمين "HOLD" في شاشة العرض عند ضغط زر ولا يتم الاستماع الى الاسطوانة المحكمة.
← تكون وظيفة الاستئناف في وضع التشغيل. لبدء الاستماع من المسار الأول، احتفظ بالزر II/ENTER ► مضغوطاً بينما يكون المشغل في وضع التوقف الى ان يبدأ الاستماع الى المسار الأول، أو افتح غطاء مشغل الاسطوانات المحكمة. أو انزع جميع مصادر الطاقة، ومن ثم أدخل البطاريات أو قم بتوصيل محول التيار المتردد مرة ثانية. (صفحة ١٣ ، ١٤ ، ٢٨)	يبدأ الاستماع من النقطة التي قمت عندها بإيقاف الاستماع. (وظيفة الاستئناف)
← قم بإغلاق غطاء حجيرة البطاريات بإحكام. (صفحة ٢٨)	يتم الاستماع الى صوت خشخشة مزعجة من الاسطوانة المحكمة
← مشغل الاسطوانات المحكمة مصمم لإيقاف دوران الاسطوانة ATRAC أو MP3 أثناء الاستماع لتوفير استهلاك الطاقة. لا يدل هذا على خلل في التشغيل.	أثناء الاستماع الى الاسطوانة المحكمة ATRAC أو MP3، لا تدور الاسطوانة المحكمة ولكن يمكنك الاستماع الى الصوت بصورة طبيعية.
← لا يوجد في الاسطوانة المحكمة الملفات ATRAC3plus/ATRAC3/MP3. ← يتم استعمال الاسطوانة المحكمة CD-R/RW التي تم منها مسح البيانات. ← الاسطوانة المحكمة متسخة.	يظهر المؤشر "NO FILE" في شاشة العرض بعد قيامك بضغط الزر II/► ENTER أو عند إغلاق غطاء مشغل الاسطوانات المحكمة.
← يقوم مشغل الاسطوانات المحكمة بقراءة البيانات المسجلة على الاسطوانة المحكمة. لا يدل هذا على خلل في التشغيل.	عند إغلاق غطاء مشغل الاسطوانات المحكمة، تبدأ الاسطوانة المحكمة في الدوران.
← تستعمل مشغل الاسطوانات المحكمة في درجة حرارة مرتفعة (فوق ٤٠ درجة مئوية) أو درجة حرارة منخفضة (تحت صفر درجة مئوية). تعود الشاشة الى حالة التشغيل العادية في درجة حرارة الغرفة.	المعلومات المعروضة على شاشة الكريستال السائل غير واضحة أو تستجيب الشاشة بأبطأ من المعتاد.
← مؤقت الإيقاف مضبوط على وضع التشغيل. قم بتغيير التهيئة الى وضع الإيقاف "OFF".	يتم إيقاف الاستماع فجأة.

المواصفات

النظام

نظام الصوت الرقمي للاسطوانة المحكمة

خصائص أشعة الليزر

المادة: GaAlAs

طول الموجة: $\lambda = 770 - 800$ نانو متر

مدة بقاء الانبعاث: مستمرة

إخراج الليزر: أقل من ٦, ٤٤ ميكرو واط

(يتم قياس هذه القيمة بعيداً عن سطح العدسة الموضوعة المركبة على

كتلة اللاقطة البصرية بمسافة ٢٠٠ مم مع كون فتحة التعريض

الضوئي مفتوحة بمقدار ٧ مم.)

تحويل الإشارات الرقمية-القياسية (أنالوج)

التحكم في الكواتز موقت المحور بـ ١ بت

الاستجابة للترددات

٢٠٠٠-٢٠ هرتز +1/- ديسيبيل (يتم القياس بالمقاييس

JEITA)

قدرة الإخراج (عند مستوى المقبس ٥, ٤ فولت)

سماعات الرأس (مقبس صغير للصوت الستيريو)

٥ ميلي واط + ٥ ميلي واط تقريباً عند ١٦ أوم

(٥, ١ ميلي واط + ٥, ١ ميلي واط تقريباً عند ١٦ أوم)*

* للزبان في الدول الأوروبية

متطلبات الطاقة

• بطارياتان من النوع LR6 (مقاس AA) : ٥, ١ فولت، تيار

متعدد $\times 2$

• محول التيار المتردد (المقبس DC IN 4.5 V):

٢٢٠ فولت، ٥٠ هرتز (الموديل المخصص للصين)

١٢٠ فولت، ٦٠ هرتز (الموديل المخصص للمكسيك)

عمر خدمة البطاريات* (بالساعات التقريبية)

عند استعمال مشغل الأسطوانات المحكمة على سطح مستو.

عند ضبط وضع الصوت SOUND على وضع الإيقاف "OFF".

تختلف مدة الاستماع وفقاً لحالة تشغيل مشغل الأسطوانات المحكمة.

عند استعمال بطاريتين قلويتين من سوني Sony، النوع (SG) LR6

(صنع في اليابان)

نظام الحماية G-PROTECTION

"G-PRO 2" "G-PRO 1"

٤٥	٥٠	الاسطوانة المحكمة الصوتية
٨٥	٨٥	الاسطوانة المحكمة ATRAC ² *
٦٥	٦٥	الاسطوانة المحكمة MP3 ³ *

* ١ تم قياس القيمة باستعمال مقاييس جمعية صناعة تقنيات الأجهزة

الإلكترونية والمعلومات اليابانية JEITA

* ٢ تم التسجيل بـ ٤٨ كيلو بت لكل ثانية

* ٣ تم التسجيل بـ ١٢٨ كيلو بت لكل ثانية

درجة الحرارة الملائمة للتشغيل

٥ - ٣٥ درجة مئوية

الأبعاد (عرض/ارتفاع/عمق) (بدون الأجزاء البارزة

وأزرار التحكم)

حوالي ٨, ٧×١٣٥, ٨×٣٠, ١٣٥ مم

الوزن (بدون كماليات)

حوالي ١٧٧ جرام

الامتيازات الأمريكية والاجنبية بترخيص من معامل دولبي.

التصميم والمواصفات عرضة للتغيير دون إشعار

الكماليات الاختيارية

SRS-Z1 SRS-Z30	نظام السماعات العملي
DCC-E345	سلك توصيل بطارية السيارة
DCC-E34CP	سلك توصيل بطارية السيارة وكاسيت توصيل المشغل في السيارة
CPA-9C	طقم توصيل المشغل بالنظام السمعي المركب في السيارة
RK-G129 RK-G136	سلك التوصيل
MDR-E818LP MDR-J10	سماعات الأذن (باستثناء الزبائن في فرنسا)
MDR-E808LP	سماعات الأذن (للزبائن في فرنسا)

قد لا يتعامل الموزع لديك بعض الكماليات المدرجة في الجدول

الموضح أعلاه. يرجى استشارة الموزع للمزيد من التفاصيل

حول الكماليات المتوفرة في بلدك/منطقتك.

<http://www.sony.net/>

Sony Corporation Printed in China