

Mini Hi-Fi Component System

تعليمات التشغيل



Game SYNC

*MHC-RG60
MHC-DX30/RG40
MHC-DX20/RG30*

لتفادي خطر الحريق والصدمات، لا تجعل الوحدة تتعرض للمطر او البلل.

لتفادي الصدمات الكهربائية، لا تفتح الهيكل الخارجي. أسند عمليات الصيانة الى الفنيين المختصين دون سواهم.

لا تعتمد الى تركيب الجهاز في مكان مغلق، مثل دولاب الكتب او دولاب مصمم في الحائط.

هذا الجهاز مصنّف على انه جهاز ليزر من الفئة الاولى CLASS 1 LASER. العلامة التي تشير الى كونه جهاز ليزر من الفئة الاولى CLASS 1 LASER موجودة PRODUCT MAKING على الجهة الخلفية للهيكل.

CLASS 1 LASER PRODUCT
LUOKAN 1 LASERLAITE
KLASS 1 LASERAPPARAT

تعريف الأجزاء

- الوحدة الرئيسية ٤
وحدة التحكم عن بعد ٥

قبل بدء التشغيل

- تركيب النظام ٦
إدخال بطاريتان R6 (حجم AA) في وحدة التحكم عن بعد ٨
ضبط الوقت ٨
توفير الطاقة في وضع الإستعداد ٨

الإسطوانة المحكمة

- تحميل إسطوانة محكمة ٩
الإستماع للإسطوانة المحكمة — الإستماع العادي/
الإستماع العشوائي/الإستماع المتكرر ٩
برمجة مسارات الإسطوانة المحكمة
— الإستماع المبرمج ١٠
إستعمال وظيفة عرض المعلومات للإسطوانة المحكمة ١١

مواصف البث

- حفظ محطات الراديو في الذاكرة ١١
الإستماع إلى الراديو
— مواصفة المحطات المحفوظة في الذاكرة ١٢
إستعمال نظام بيانات الراديو (RDS)* ١٣

الشريط

- تحميل شريط ١٤
الإستماع لشريط ١٤
التسجيل على شريط — التسجيل المتزامن من الإسطوانة
المحكمة/التسجيل اليدوي/التحرير المبرمج ١٥
تسجيل برامج الراديو بإستعمال المؤقت ١٦

ضبط الصوت

- ضبط الصوت ١٧
إختيار الإبراز الصوتي ١٧
ضبط الموازن التخطيطي وحفظه ١٨
إختيار مؤثر صوت الإحاطة ١٩

المميزات الأخرى

- تقوية صوت ألعاب الفيديو
— تزامن اللعبة ١٩
تغيير عرض المحلل الطيفي ١٩
الغناء بمصاحبة الموسيقى : كاراوكي ١٩
النوم على أنغام الموسيقى
— مؤقت النوم ٢١
الإستيقاظ على أنغام الموسيقى
— مؤقت يومي ٢١

المكونات الإختيارية

- توصيل مكونات الصوت/الصورة الإختيارية ٢٢
توصيل جهاز ألعاب الفيديو ٢٣

معلومات إضافية

- تنبيهات احتياطية ٢٤
دليل تحري الخلل وإصلاحه ٢٥
رسائل ٢٦
المواصفات ٢٧

* الوديل المخصص للدول الأوروبية فقط

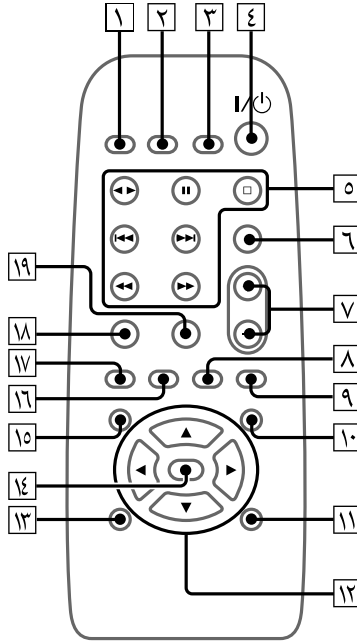

وصف الأزرار

- 17 ◀▶/▼/▲
- ▶▶ التقديم السريع للأمام/الموافة
- 15 TUNING +
- 16 PRESET -/(الترجيع) ◀◀
- 14 I/⏻ (الطاقة)
- 13 ■ (الإيقاف)
- 12 ◀▶ (الإستماع)
- 11 ■■ (التوقيف المؤقت)
- 10 PRESET +/(التقديم) ▶▶
- 9 ◀◀ TUNING -/الموافة (الترجيع)

- 19 GAME (23, 19)
- 18 MD (VIDEO) (23, 22)
- 17 P FILE (18)
- 16 PRESET EQ (17)
- 15 SLEEP (21)
- 14 SURROUND (19)
- 13 TAPE A/B (15, 14)
- 12 TUNER/BAND (12, 11)
- 11 VOL +/-

- 10 CD (16, 15, 11, 10)
- 9 CLEAR (10)
- 8 CLOCK/TIMER SELECT (22, 17)
- 7 CLOCK/TIMER SET (16, 8)
- 6 D.SKIP (10, 9)
- 5 EFFECT ON/OFF (18)
- 4 ENTER (21, 18, 16, 12, 10, 8)

تركيب النظام

قم بإنجاز العمليات التالية ١ إلى ٤ لتركيب النظام لديك باستعمال الأسلاك والكماليات المرفقة.

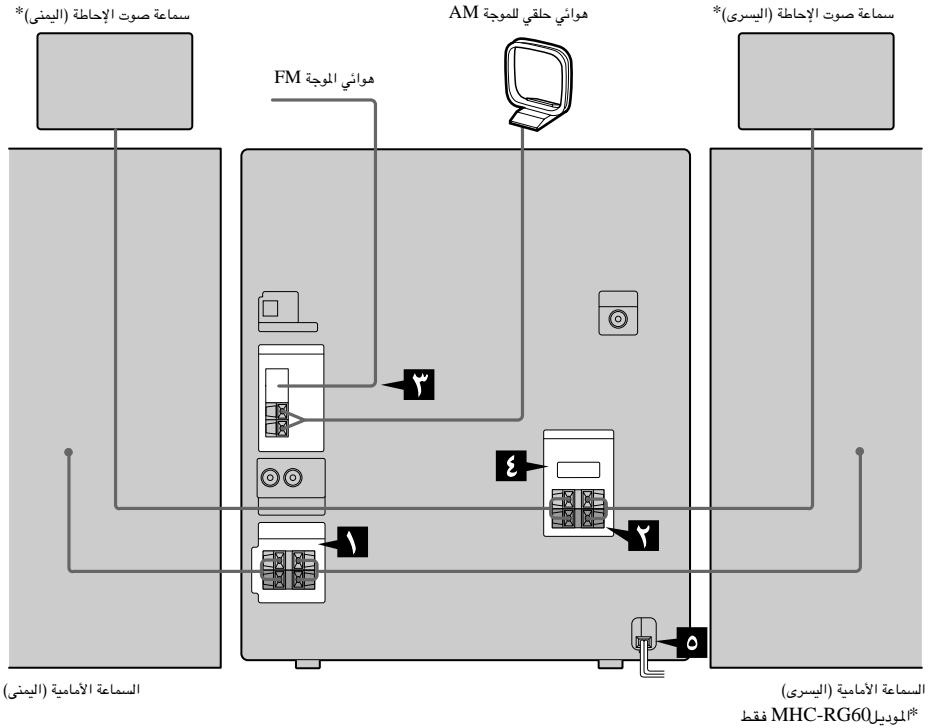

١ قم بتوصيل سماعات صوت الإحاطة. (الموديل MHC-RG60 فقط)

قم بتوصيل أسلاك السماعة من سماعات صوت الإحاطة الخلفية إلى المقابس SURROUND SPK OUT PUT المطابقة كما هو موضح أدناه. أدخل الجزء المكشوف من السلك فقط.

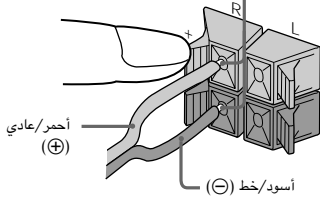

٢ قم بتوصيل السماعات الأمامية.

قم بتوصيل أسلاك السماعة إلى المقابس SPEAKER كما هو موضح أدناه. أدخل الجزء المكشوف من السلك فقط.

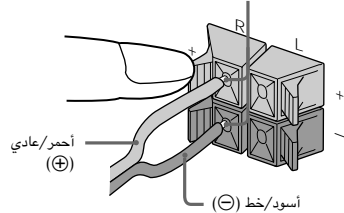

لربط حشيات السماعة الأمامية

قم بربط حشيات السماعة الأمامية المرفقة على أسفل السماعات لتثبيتها وتقادي إنزلاقها.

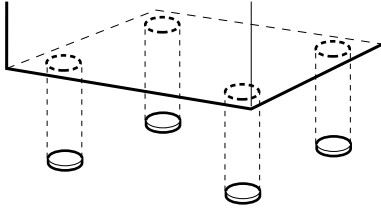

ملاحظات

- احتفظ بأسلاك السماعة بعيداً عن الهوائيات لتقادي الضوضاء.
- لاتضع سماعات صوت الإحاطة أعلى جهاز التلفزيون. هذا يمكن أن يسبب تشوه الألوان على شاشة التلفزيون.
- تأكد من توصيل كل من سماعات صوت الإحاطة اليسرى واليمنى. وإلا، فإن الصوت لن يسمع.

وضع السماعات (الموديل MHC-RG60 فقط)

1 وضع السماعات الأمامية على زاوية ٤٥ درجة من موضع إستماعك.

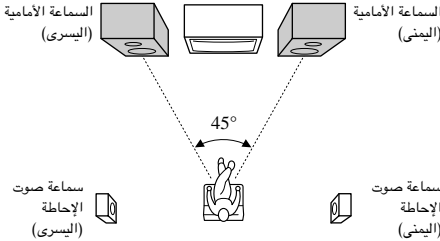

٢ وضع سماعات صوت الإحاطة مواجهة لبعضها على بعد ٦٠ إلى ٩٠ سم تقريباً أعلى مستوى إستماعك.

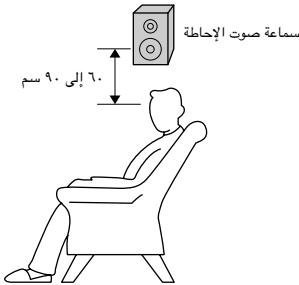

يتبع

١٢ قم بتوصيل هوائيات الموجات FM/AM.

إضبط الهوائي الحلقي للموجة AM على الموضع القائم، ثم قم بتوصيله.

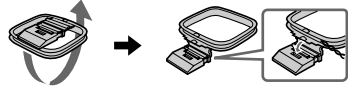

نوع المقبس A

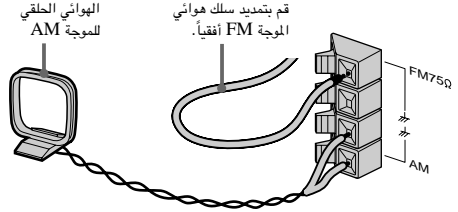

نوع المقبس B

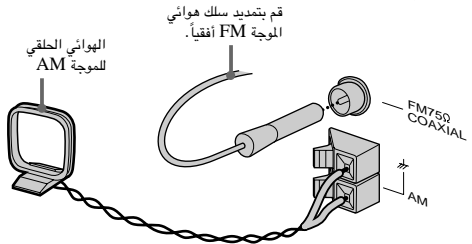

١٣ بالنسبة للموديلات المجهزة بمفتاح إختيار

الفولطية، إضبط المفتاح VOLTAGE SELECTOR على فولطية التيار المستخدمة في منطقتك.

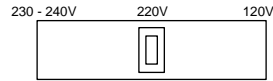

١٤ قم بتوصيل سلك التيار إلى مأخذ التيار الموجود في الجدار.

يظهر الوضع الإيضاحي على شاشة العرض. عند ضغط الزر (I/O)، يتم ضبط النظام على وضع التشغيل وينتهي الوضع الإيضاحي تلقائياً.

إذا لم يتلائم المهائى المرفق الموجود على القابس مع مأخذ التيار الموجود في الجدار، إنزعه من القابس (للموديلات المجهزة بالمهائى فقط).

لتوصيل المكونات الإختيارية

إنظر صفحة ٢٢.

٤ إضغط الزر ENTER.

٥ إضغط الزر ▲ أو ▼ بصورة متكررة لضبط الساعة.

٦ إضغط الزر ►.

يوميض بيان الدقائق.

٧ إضغط الزر ▲ أو ▼ بصورة متكررة لضبط الدقائق.

٨ إضغط الزر ENTER.

إرشاد مفيد

إذا أخطأت أو أردت تغيير الوقت، إبدأ من الخطوة رقم ١ مرة أخرى.

ملاحظة

يتم إلغاء ضبط الوقت عند فصل سلك التيار أو عند حدوث إنقطاع للتيار.

توفير الطاقة في وضع الإستعداد

إضغط الزر DISPLAY بصورة متكررة عندما يكون النظام في وضع الإيقاف. كل مرة تضغط فيها الزر، يتحول النظام بصورة دورية كما يلي:

الوضع الإيضاحي ← الساعة ← وضع توفير الطاقة

إرشادات مفيدة

- يضيء المؤشر I/⏻ حتى في وضع توفير الطاقة.
- يجعل المؤقت في وضع توفير الطاقة.

ملاحظة

لايمكنك ضبط الوقت في وضع توفير الطاقة.

لإلغاء وضع توفير الطاقة

إضغط الزر DISPLAY مرة واحدة لعرض الوضع الإيضاحي أو مرتين لعرض الساعة.

عند حمل هذا النظام

قم بإجراء العمليات التالية لحماية آلية الإسطوانة المحكمة.

١ تأكد من إخراج جميع الإسطوانات من الجهاز.

٢ احتفظ بالضغط على CD ثم إضغط الزر I/⏻ حتى تظهر العبارة "STANDBY".

عندما يتم تحرير الأزرار، تظهر العبارة "LOCK".

٣ إفصل سلك التيار المتردد عن الجهاز.

إدخال بطاريتان R6 (حجم AA) في وحدة التحكم عن بعد

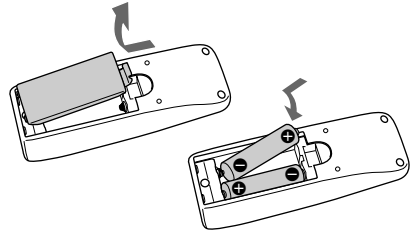

إرشاد مفيد

عند الإستعمال العادي، يكون عمر البطارية هو ٦ شهور تقريباً. حينما لايمكن تشغيل الجهاز بواسطة وحدة التحكم عن بعد، إستبدل البطاريتين بأخرتين جديدتين.

ملاحظة

إذا لم تستخدم وحدة التحكم عن بعد لفترة زمنية طويلة، إنزع البطاريات لتفادي التلف المحتمل من تسرب سائل البطارية.

ضبط الوقت

١ أدر النظام إلى وضع التشغيل.

٢ إضغط الزر CLOCK/TIMER SET على وحدة التحكم عن بعد.

تقدم إلى الخطوة رقم ٥ عندما تظهر العبارة "CLOCK" على شاشة العرض.

٣ إضغط ▲ أو ▼ بصورة متكررة لإختيار ضبط الساعة "SET CLOCK".

تحميل إسطوانة محكّمة

1 إضغظ الزر OPEN/CLOSE ▲.

تفتح صينية الإسطوانات.

2 ضع إسطوانة محكّمة مع جعل الوجه الذي يحمل البطاقة لأعلى.

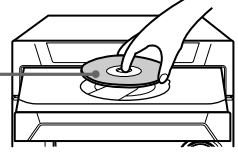

عند الإستماع إلى إسطوانة محكّمة مفردة (إسطوانة محكّمة 8 سم)، ضعها على الدائرة الداخلية للصينية.

إدخال إسطوانات إضافية، إضغظ الزر DISC SKIP EX-CHANGE لتدوير صينية الإسطوانات.

3 إضغظ الزر OPEN/CLOSE ▲ لغلّق صينية الإسطوانات.

الإستماع للإسطوانة المحكّمة

— الإستماع العادي/الإستماع العشوائي/الإستماع المتكرر

يتيح لك هذا النظام الإستماع إلى الإسطوانة المحكّمة في أوضاع إستماع مختلفة.

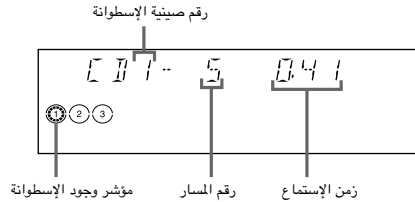

1 إضغظ الزر CD.

إضغظ الزر PLAY MODE بصورة متكررة حتى يظهر الوضع الذي تريده على شاشة العرض.

إختر	للإستماع إلى
CONTINUE ALL DISCS (الإستماع العادي)	جميع الإسطوانات المحكّمة في صينية الإسطوانات بصورة مستمرة.
CONTINUE 1DISC (الإستماع العادي)	الإسطوانة المحكّمة التي إختارتها في الترتيب الأصلي.
SHUFFLE ALL DISCS (العشوائي)	المسارات على جميع الإسطوانات المحكّمة بترتيب عشوائي.
SHUFFLE 1DISC (الإستماع العشوائي)	المسارات على الإسطوانة المحكّمة التي إختارتها بترتيب عشوائي.
PROGRAM (الإستماع المبرمج)	المسارات التي جميع الإسطوانات المحكّمة بترتيب الإستماع المرغوب (إنظر «برمجة مسارات الإسطوانة المحكّمة» في صفحة ١٠).

3 إضغظ الزر ◀▶.

عمليات التشغيل الأخرى

من أجل	قم بإجّاز العملية التالية
إيقاف الإستماع	إضغظ الزر ■.
التوقيف المؤقت	إضغظ الزر ■■. إضغظه مرة أخرى لإستئناف الإستماع.
إختيار مسار	أثناء الإستماع أو التوقيف المؤقت، إضغظ الزر ▶▶ (للتقديم) أو الزر ◀◀ (للترجيع).
إيجاد نقطة في مسار	أثناء الإستماع، إحتفظ بضغظ الزر ▶▶ (للتقديم) أو الزر ◀◀ (للترجيع). إرفع إصبعك عن الزر عندما تجد النقطة المرغوبة.
إختيار إسطوانة محكّمة في وضع الإيقاف	إضغظ الزر 1 - 3 DISC أو الزر DISC SKIP EX-CHANGE (أو D.SKIP على وحدة التحكم عن بعد).

يتبع

٣ إضغط أحد أزرار 3 – 1 DISC لإختيار إسطوانة محكمة.

لبرمجة جميع المسارات على إسطوانة محكمة مرة واحدة، تقدم إلى الخطوة رقم ٥ أثناء عرض العبارة "AL".

٤ إضغط الزر >>> أو الزر <<< حتى يظهر المسار المرغوب على شاشة العرض.

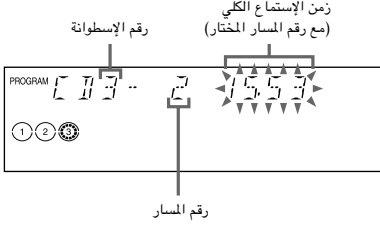

٥ إضغط الزر ENTER.

تمت برمجة المسار. يظهر رقم خطوة البرنامج ثم زمن الإستماع الكلي.

٦ لبرمجة مسارات إضافية، كرر الخطوات من رقم ٣ إلى رقم ٥.

قم بتخطي الخطوة رقم ٣ لإختيار مسارات من نفس الإسطوانة.

٧ إضغط <>

من أجل	قم بإججاز العملية التالية
إلغاء الإستماع المبرمج	إضغط الزر PLAY MODE بصورة متكررة حتى تختفي العبارة "PROGRAM" و "SHUFFLE".
إلغاء مسار من النهاية	إضغط الزر CLEAR على وحدة التحكم عن بعد في وضع الإيقاف.
إضافة مسار إلى البرنامج في وضع الإيقاف.	قم بعمل الخطوات من رقم ٣ إلى رقم ٥.
إلغاء البرنامج بأكمله	إضغط الزر ■ مرة واحدة في وضع الإيقاف أو مرتين أثناء الإستماع.

من أجل	قم بإججاز العملية التالية
التحويل إلى وظيفة الإسطوانة المحكمة من مصدر آخر	إضغط الزر 3 – 1 DISC (إختيار المصدر تلقائياً). لكن، عند إستخدام إسطوانة محكمة في برنامج، لن يبدأ الإستماع حتى إذا ضغطت الزر 3 – 1 CD.
نزع إسطوانة محكمة	إضغط الزر OPEN/CLOSE. ▲
إستبدال إسطوانات محكمة أخرى أثناء الإستماع	إضغط الزر DISC SKIP EX-CHANGE.
الإستماع المتكرر (تكرار الإستماع)	إضغط REPEAT أثناء الإستماع حتى يظهر "REPEAT ALL" أو "REPEAT 1". REPEAT ALL*: للإستماع إلى جميع المسارات الموجودة على الإسطوانة حتى ٥ مرات. REPEAT 1*: للإستماع إلى مسار واحد فقط. لإلغاء الإستماع المتكرر، إضغط REPEAT حتى يختفي "REPEAT ALL" أو "REPEAT 1".

* لن يمكنك إختيار "REPEAT ALL" و "SHUFFLE ALL DISCS" في آن واحد.
** عندما تختار "REPEAT 1" يتم تكرار المسار بلا نهاية حتى يتم إلغاء REPEAT 1.

ملاحظة

لن يمكن تغيير وضع الإستماع أثناء الإستماع إلى إسطوانة. لتغيير وضع الإستماع، إضغط ■ أولاً لإيقاف الإستماع.

برمجة مسارات الإسطوانة المحكمة

— الإستماع المبرمج

يمكنك عمل برنامج حتى ٣٢ مساراً من جميع الإسطوانات المحكمة بترتيب الإستماع المرغوب.

١ إضغط الزر CD. ثم ضع إسطوانة محكمة.

٢ إضغط الزر PLAY MODE بصورة متكررة حتى تظهر العبارة "PROGRAM" على شاشة العرض.

حفظ محطات الراديو في الذاكرة

يمكنك حفظ ٢٠ محطة للموجة FM و١٠ محطات للموجة AM كحد أقصى.

١ **إضغط الزر TUNER/BAND بصورة متكررة لإختيار الموجة "FM" أو "AM".**

٢ **إحتفظ بالضغط على الزر \lll أو \ggg (أو الزر \pm TUNING على وحدة التحكم عن بعد) حتى بدء تغيير بيان التردد، ثم إرفع إصبعك عنه.**

تتوقف عملية البحث تلقائياً عند مواءمة النظام لمحطة. تظهر العبارتان "TUNED" و"STEREO" (للبرنامج الستيريو).

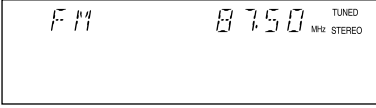

٣ **إضغط الزر TUNER MEMORY.**

يظهر رقم الضبط المسبق في شاشة العرض. يتم حفظ المحطات بدءاً من رقم الضبط المسبق ١.

رقم الضبط المسبق

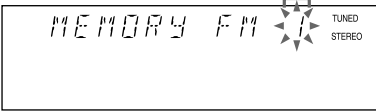

٤ **إضغط الزر ENTER.**

تظهر العبارة "COMPLETE". يتم حفظ المحطة.

٥ **كرر الخطوات رقم ١ إلى رقم ٤ لحفظ محطات أخرى.**

لموافقة محطة ذات إشارة ضعيفة

إضغط الزر \lll أو \ggg (أو الزر \pm TUNING على وحدة التحكم عن بعد) بصورة متكررة في الخطوة رقم ٢ لموافقة المحطة يدوياً.

لضبط محطة أخرى إلى رقم ضبط مسبق محفوظ

إبدأ من الخطوة رقم ١، بعد الخطوة رقم ٢، إضغط الزر \ggg أو \lll بصورة متكررة لإختيار رقم الضبط المسبق الذي تود حفظ محطة أخرى فيه.

يمكنك حفظ محطة جديدة في رقم الضبط المسبق المختار.

إرشادات مفيدة

- يظل البرنامج الذي قمت بعمله بعد الإنتهاء من الإستماع المبرمج للإستماع إلى نفس البرنامج مرة أخرى، إضغط الزر CD، ثم الزر \blacktriangleleft .
- يظهر "----" عندما يتجاوز زمن برنامج الإسطوانة المحكمة الكلي ١٠٠ دقيقة، أو عندما تختار مسار إسطوانة محكمة نو رقم ٢١ أو أعلى.

إستعمال وظيفة عرض المعلومات للإسطوانة المحكمة

يمكنك التحقق من الزمن المتبقي للمسار الحالي أو للإسطوانة المحكمة بأكملها.

إضغط الزر DISPLAY بصورة متكررة.

أثناء الإستماع العادي

زمن الإستماع للمسار الحالي \leftarrow الزمن المتبقي للمسار الحالي \leftarrow الزمن المتبقي للإسطوانة المحكمة الحالية (وضع الإسطوانة الواحدة IDISC) أو عرض العبارة "----" (وضع جميع الإسطوانات ALL DISCS) \leftarrow عرض الساعة (لمدة ٨ ثوان) \leftarrow نوع التأثير

في وضع الإيقاف

أثناء وضع الإستماع المبرمج عند وجود برنامج:

رقم المسار الأخير للبرنامج وزمن الإستماع الكلي \leftarrow العدد الكلي للمسارات المبرمجة (لمدة ٨ ثوان) \leftarrow عرض الساعة (لمدة ٨ ثوان) \leftarrow نوع التأثير

الإستماع إلى الراديو

— موافقة المحطات المحفوظة في الذاكرة

قم بحفظ محطات الراديو في الذاكرة أولاً (إنظر «حفظ محطات الراديو في الذاكرة» في صفحة ١١).

١ إضغط الزر TUNER/BAND بصورة متكررة لإختيار الموجة "FM" أو "AM".

٢ إضغط الزر << أو >> (أو الزر +/- PRESET) على وحدة التحكم عن بعد) بصورة متكررة لموافقة المحطة المرغوبة المحفوظة في الذاكرة.

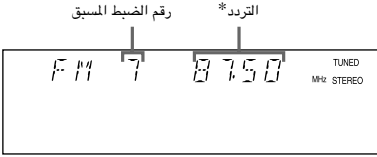

* عند وجود محطة واحدة فقط محفوظة في الذاكرة، تظهر العبارة "ONE PRESET" على شاشة العرض.

للإستماع إلى محطات الراديو الغير محفوظة في الذاكرة

١ إستعمل الموافقة اليدوية أو التلقائية في الخطوة ٢. للموافقة اليدوية، إضغط الزر << أو >> (أو الزر +/- TUNING) على وحدة التحكم عن بعد) بصورة متكررة. للموافقة التلقائية، إحتفظ بالضغط على الزر << أو >> (أو الزر +/- TUNING) على وحدة التحكم عن بعد).

إرشادات مفيدة

- عندما يكون البرنامج FM الستيريو مصحوباً بضوضاء إستاتيكية، إضغط الزر STEREO/MONO بصورة متكررة حتى تظهر العبارة "MONO". لن يكون هناك تأثير استريو، لكن الإستقبال سيتحسن.
- لتحسين حالة الإستقبال، إضبط الهوائيات المرفقة.

مسح محطة محفوظة في الذاكرة

١ إحتفظ بالضغط على الزر TUNER MEMORY حتى يظهر رقم الضبط المسبق على شاشة العرض.

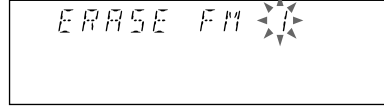

٢ إضغط الزر << أو >> بصورة متكررة لإختيار رقم الضبط المسبق الذي ترغب في مسحه. إختار "ALL ERASE" عندما ترغب في مسح جميع المحطات المحفوظة في الذاكرة.

٣ إضغط الزر ENTER. تظهر العبارة "COMPLETE".

عند مسح رقم ضبط مسبق، تقل أرقام الضبط المسبق بمقدار واحد ويعاد ترقيم جميع أرقام الضبط المسبق التي تلي الرقم الذي تم مسحه.

لتغيير إتساع الموافقة للموجة AM (بإستثناء الموديلات المخصصة للدول الأوروبية والشرق الأوسط)

تم ضبط إتساع الموافقة للموجة AM في المصنع على ٩ كيلو هرتز (١٠ كيلو هرتز في بعض المناطق). لتغيير إتساع الموافقة للموجة AM، قم بموافقة أي محطة للموجة AM أولاً، ثم أوقف تشغيل النظام. أثناء الإحتفاظ بالضغط على الزر ENTER، قم بإعادة تشغيل النظام مرة أخرى. عند تغيير إتساع الموافقة، يتم مسح جميع محطات الموجة AM المحفوظة في الذاكرة. لإعادة ضبط الإتساع، قم بتكرار نفس العملية.

إرشاد مفيد

يتم حفظ المحطات المحفوظة في الذاكرة لمدة نصف يوم حتى إذا تم فصل سلك التيار أو حدث إنقطاع للتيار.

إستعمال نظام بيانات الراديو (RDS)

(الموديل المخصص للدول الأوروبية فقط)

ماهو نظام بيانات الراديو؟

نظام بيانات الراديو (RDS) هو خدمة البث التي تسمح لمحطات الراديو بإرسال معلومات إضافية مع إشارة البرنامج العادية. يقدم هذا المؤلف مميزات مفيدة لنظام بيانات الراديو مثل عرض إسم المحطة وتحديد مواقع المحطات وفقاً لنوع البرنامج. يتوفر نظام بيانات الراديو للموجات FM فقط.*

ملاحظة

قد لايعمل نظام بيانات الراديو بصورة صحيحة إذا لم ترسل المحطة التي قمت بموافقتها إشارة نظام بيانات الراديو بصورة صحيحة أو إذا كانت الإشارة ضعيفة.

* لاتوفر جميع محطات الموجة FM خدمات نظام بيانات الراديو ولاتوفر نفس النوع من الخدمات. إذا لم تكن على دراية كافية بنظام بيانات الراديو، إتصل بمحطات الراديو المحلية للحصول على مزيد من المعلومات عن خدمات نظام بيانات الراديو في منطقتك.

إستقبال برامج بث نظام بيانات الراديو RDS

ماعليك إلا إختيار محطة من الموجة FM. عندما تقوم بموافقة محطة تقدم خدمات نظام بيانات الراديو، يظهر إسم المحطة على شاشة العرض.

للتحقق من معلومات نظام بيانات الراديو RDS

كل مرة تضغط فيها الزر DISPLAY، يتغير العرض بصورة دورية كما يلي:

إسم المحطة* ← التردد ← نوع البرنامج* ← عرض الساعة ← نوع التأثير

* إذا لم يتم إستقبال بث نظام بيانات الراديو، فإن إسم المحطة ونوع البرنامج قد لايبهران على شاشة العرض.

تخديد محطة وفقاً لنوع البرنامج (PTY)

يمكنك تحديد المحطة المرغوبة عن طريق إختيار نوع البرنامج. يقوم النظام بموافقة نوع البرنامج الذي يبث حالياً من محطات نظام بيانات الراديو المخزنة في ذاكرة الضبط المسبق للمؤلف.

أنواع البرامج تشمل البرامج الأخبارية AFFAIRS, NEWS.

(الأخبار الحالية)، برامج تقديم المعلومات INFO، البرامج

الرياضية EDUCATE, SPORT، (البرامج التعليمية)،

البرامج الدرامية DRAMA، البرامج الثقافية CULTURE،

البرامج العلمية SCIENCE، VARIED (المقابلات، الألعاب

والكوميديا)، الموسيقى الشعبية POP M، موسيقى الروك

ROCK M، الموسيقى السهلة الإستماع EASY M، الموسيقى

الخفيفة LIGHT M، الكلاسيك CLASSICS، أنواع

الموسيقى الأخرى OTHER M، نشرة الأحوال الجوية

WEATHER، أخبار سوق المال FINANCE، برامج الأطفال

CHILDREN، البرامج الإجتماعية SOCIAL، البرامج

الدينية RELIGION، برامج التقارير والآراء عبر الهاتف

PHONE IN، برامج السفر TRAVEL، برامج الهوايات

LEISURE، موسيقى الجاز JAZZ، COUNTRY

(موسيقى الكانتري)، NATION M (الموسيقى الشعبية

المحلية)، برامج الموسيقى القديمة OLDIES، الموسيقى

الفولكلورية FOLK M، DOCUMENT (البرامج

التسجيلية)، TEST (الإشارة التجريبية للبث عند الطوارئ)،

ALARM (بث الطوارئ) و NONE (أي برامج غير محددة

أعلاه).

١ إضغط الزر PTY/DIRECTION أثناء الإستماع إلى الراديو.

٢ إضغط الزر <<< أو >>> بصورة متكررة لإختيار نوع البرنامج المرغوب.

٣ إضغط الزر ENTER.

يبدأ المؤلف في البحث عن المحطات المحفوظة في الذاكرة التي توفر نظام بيانات الراديو (تظهر العبارة "SEARCH" ونوع البرنامج المختار بالتبادل على شاشة العرض).

عندما يستقبل المؤلف برنامجاً، يومض رقم الضبط المسبق للمحطة.

٤ إضغط الزر <<< أو >>> بصورة متكررة للإستمرار في البحث عن رقم المحطة المرغوبة.

٥ إضغط الزر ENTER أثناء وميض رقم الضبط المسبق للمحطة المرغوبة.

لإلغاء البحث عن نوع البرنامج

إضغط PTY/DIRECTION مرة أخرى.

ملاحظة

تظهر العبارة "NO PTY" في حالة عدم بث نوع البرنامج الذي اخترته حالياً.

تحميل شريط

من أجل	قم بإبجاز العملية التالية
إيقاف الإستماع	إضغط الزر ■.
التوقيف المؤقت	إضغط الزر ■■. إضغطه مرة أخرى لإستئناف الإستماع.
التقديم السريع أو الترجيع	إضغط الزر ►► أو ◄◄.
إخراج الكاسيت	إضغط الزر ▲.

البحث عن بداية المسار الحالي أو التالي (AMS)*

للتقديم

إضغط ►► أثناء الإستماع عندما يضىء ►. تظهر العبارة "1+ >>> TAPE A (أو TAPE B)".

إضغط ◄◄ أثناء الإستماع عندما يضىء ◄. تظهر العبارة "1+ <<< TAPE A (أو TAPE B)".

للترجيع

إضغط ◄◄ أثناء الإستماع عندما يضىء ◄. تظهر العبارة "1- <<< TAPE A (أو TAPE B)".

إضغط ►► أثناء الإستماع عندما يضىء ►. تظهر العبارة "1- >>> TAPE A (أو TAPE B)".

* AMS (مستشعر الموسيقى التلقائي)

** للموديل MHC-DX20/RG30. لايقوم الجهاز A بالإستماع إلى الوجه العكسي.

إرشاد مفيد

عند إدخال شريط، تضىء مؤشرات التقديم/العكس المطابقة.

ملاحظة

قد لاتعمل وظيفة مستشعر الموسيقى التلقائي بصورة صحيحة تحت الظروف التالية:

- عندما يكون طول المسافة غير المسجلة بين الاغاني أقل من 4 ثوان.
- عند وضع الجهاز بالقرب من جهاز تلفزيون.

1 إضغط الزر TAPE A/B بصورة متكررة لإختيار الجهاز A أو B.

2 إضغط الزر ▲.

3 أدخل شريطاً مسجلاً في الجهاز A أو B مع جعل الوجه المراد الإستماع إليه/التسجيل عليه متجهاً للأمام.

مع جعل الوجه المراد الإستماع إليه/التسجيل عليه متجهاً للأمام.

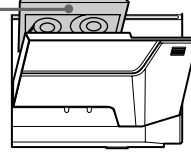

الإستماع لشريط

يمكنك إستعمال شريط من النوع TYPE I (عادي).

1 قم بتحميل شريط.

2 إضغط الزر DIRECTION بصورة متكررة لإختيار للإستماع إلى وجه واحد. إختار (C) للإستماع إلى كلا الوجهين.

للإستماع إلى الأشرطة الموجودة في الجهازين بصورة متواصلة، إختار RELAY (الإستماع المتواصل)**.

3 إضغط الزر ►◄.

إضغط الزر ◄ مرة أخرى للإستماع إلى الوجه العكسي*.

يبدأ الإستماع إلى الشريط.

مبين وجود الشريط

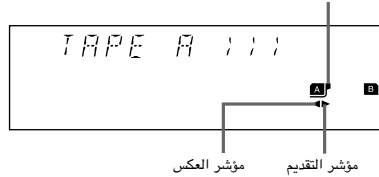

مؤشر التقديم مؤشر العكس

* للموديل MHC-DX20/RG30 ، لايقوم الجهاز A بالإستماع إلى الوجه العكسي.

** الإستماع المتواصل يتبع دائماً هذا التسلسل الدوري وحتى ه مرات، ثم يتوقف:

- ← الجهاز A (الوجه الأمامي) ← الجهاز A (الوجه العكسي)
- ← الجهاز B (الوجه الأمامي) ← الجهاز B (الوجه العكسي)

للموديل MHC-DX20/RG30 ، بعد الإستماع للجانب الأمامي في الجهاز A ، يقوم الجهاز B بتكرار التسلسل ه مرات.

التسجيل على شريط

— التسجيل المتزامن من الإسطوانة المحكمة/التسجيل اليدوي/التحرير المبرمج

يمكنك التسجيل من إسطوانة محكمة، شريط أو الراديو. ويمكنك إستعمال الأشرطة من النوع TYPE I (عادي). يتم ضبط مستوى التسجيل تلقائياً.

الخطوات	التسجيل من إسطوانة محكمة (التسجيل المتزامن من إسطوانة محكمة)	التسجيل من إسطوانة محكمة/شريط/ راديو يدوياً
١	أدخل شريطاً فارغاً في الجهاز B.	
٢	إضغط الزر CD.	إضغط الزر CD، أو TAPE A/B، أو TUNER/BAND.
٣	أدخل الإسطوانة المحكمة التي ترغب في تسجيلها.	إدخل إسطوانة محكمة/شريط. أو قم بموالفة المحطة التي ترغب في تسجيلها.
٤	إضغط الزر CD SYNC.	إضغط الزر REC PAUSE/START.
يتحول الجهاز B إلى وضع الإستعداد للتسجيل. يومض الزر REC PAUSE/START.		
٥	إضغط الزر DIRECTION بصورة متكررة لإختيار ← للتسجيل على وجه واحد. إختار (→) (أو RELAY) للتسجيل على كلا الوجهين.	
٦	إضغط الزر REC PAUSE/START. يبدأ التسجيل.	
٧		إضغط الزر ◀▶ لبدء الإستماع إلى المصدر الذي سيتم تسجيله.

ملاحظة

لن يمكنك الإستماع إلى مصادر أخرى أثناء التسجيل.

إيقاف التسجيل

إضغط الزر ■.

إرشادات مفيدة

- إذا أردت التسجيل من الوجه العكسي، إضغط الزر TAPE A/B لإختيار الجهاز B بعد الخطوة ١. إضغط الزر ▶◀ لبدء الإستماع إلى الوجه العكسي، ثم إضغط الزر ■ عندما ترغب في بدء التسجيل. يضيء مؤشر الوجه العكسي من TAPE B.
- عندما تقوم بالتسجيل على كلا الوجهين، تأكد من البدء من الوجه الأمامي. إذا بدأت من الوجه العكسي، يتوقف التسجيل عند نهاية الوجه العكسي.
- للتسجيل من الراديو: عند سماع ضوضاء أثناء التسجيل من الراديو، حرك الهوائي الخاص لتقليل الضوضاء.

يتبع

التحقق من طول الشريط المطلوب لتسجيل إسطوانة محكمة، اضغط الزر EDIT حتى تومض العبارة "EDIT" بعد تحميل إسطوانة محكمة وضغط الزر CD. يظهر الطول المرغوب للشريط بالنسبة للإسطوانة المختارة حالياً، ثم الزمن الكلي للإستماع للوجه A والوجه B على التوالي (التحرير بإختيار الشريط).

ملاحظة

لن يمكنك إستعمال وظيفة التحرير بإختيار الشريط للإسطوانات التي تحتوي على أكثر من ٢٠ مساراً.

تسجيل برامج الراديو باستعمال المؤقت

يمكنك تسجيل محطة راديو محفوظة في الذاكرة من موعد محدد.

للتسجيل بإستعمال المؤقت، يجب عليك أولاً حفظ محطة الراديو في الذاكرة (إنظر «حفظ محطات الراديو في الذاكرة» في صفحة ١١) وضبط الساعة (إنظر «ضبط الوقت» في صفحة ٨).

١ قم بموافقة المحطة المحفوظة في الذاكرة (إنظر "الإستماع لراديو" في صفحة ١٢).

٢ اضغط الزر CLOCK/TIMER SET على وحدة التحكم عن بعد.

تظهر العبارة "SET DAILY 1".

٣ اضغط الزر ▲ أو ▼ بصورة متكررة لإختيار وضع التسجيل "SET REC". ثم اضغط الزر ENTER.

تظهر العبارة "ON" ويومض بيان الساعة على شاشة العرض.

٤ لضبط الوقت لبدء التسجيل.

إضغط الزر ▲ أو ▼ بصورة متكررة لضبط الساعة ثم إضغط الزر ▶.

يبدأ بيان الدقائق في الوميض.

إضغط الزر ▲ أو ▼ بصورة متكررة لضبط الدقائق ثم إضغط الزر ENTER.

تسجيل إسطوانة محكمة بتحديد ترتيب المسارات

— التحرير المبرمج

عند القيام بالبرمجة، تأكد أن زمن الإستماع لكل جانب لا يتجاوز طول الوجه الواحد من الشريط.

١ أدخل شريطاً فارغاً في الجهاز B.

٢ اضغط الزر CD.

٣ اضغط الزر PLAY MODE بصورة متكررة حتى تظهر العبارة "PROGRAM" على شاشة العرض.

٤ اضغط أحد أزرار 1-3 DISC لإختيار إسطوانة محكمة.

٥ اضغط الزر ▶▶ أو ◀◀ حتى يظهر المسار المرغوب على شاشة العرض.

٦ اضغط الزر ENTER.

تمت برمجة المسار. يظهر رقم خطوة البرنامج، ثم الزمن الكلي للإستماع.

٧ لبرمجة مسارات إضافية، كرر الخطوات من رقم ٤ إلى رقم ٦.

قم بتخطي الخطوة ٤ لإختيار مسارات من نفس الإسطوانة.

٨ اضغط || للتوقف مؤقتاً عند نهاية الوجه A.

٩ كرر الخطوتين رقم ٥ و ٦ لنفس الإسطوانة أو الخطوات رقم ٤ إلى ٦ لمسارات من إسطوانة أخرى لبرمجة المسارات المتبقية المقرر تسجيلها على الجانب B.

١٠ اضغط الزر CD SYNC.

يتحول الجهاز B إلى وضع الإستعداد للتسجيل في اتجاه البيان الموجود على ◀▶ (يضمن البيان الأيمن للتسجيل على الوجه الأمامي ويضمن المين الأيسر للتسجيل على الوجه العكسي). يتحول مشغل الإسطوانات المحكمة إلى وضع الإستعداد للإستماع.

١١ اضغط الزر DIRECTION بصورة متكررة لإختيار ← للتسجيل على وجه واحد. إختار → (أو RELAY) للتسجيل على كلا الوجهين.

١٢ اضغط الزر REC PAUSE.

يبدأ التسجيل.

ضبط الصوت

يمكنك تعزيز الصوت الجهير وإبتكار صوت أقوى.

ضبط GROOVE مثالي لمصادر الموسيقى، أما ضبط V-GROOVE فهو مثالي لمصادر الفيديو (أفلام، إسطوانات الفيديو المحكمة).

إضغط الزر GROOVE.

كل مرة تضغط فيها الزر، يتغير العرض بصورة دورية كما يلي:

*GROOVE ON ← *GROOVE ON

GROOVE OFF ←

* يتحول مستوى الصوت إلى الوضع القوي، يتغير منحى الموازن ويضى المؤشر "GROOVE".

إختيار تأثير الصوت

إختيار التأثير من القائمة الموسيقية

إضغط EQ MUSIC ، *MOVIE EQ * أو

*GAME EQ (أو *PRESET * على وحدة

التحكم عن بعد) بصورة متكررة لإختيار وضع

الضبط المسبق الذي ترغبه.

يظهر إسم الضبط المسبق على شاشة العرض.

إنظر جدول «إختيارات تأثير الصوت».

* يمكنك الإختيار من مجموعة متنوعة من التأثيرات لكل موازن.

* يمكنك إختيار كل التأثيرات بالترتيب.

5 كبر الخطوة رقم 4 لضبط الوقت لإيقاف التسجيل.

يظهر وقت البدء، يتبعه موعد الإيقاف، المحطة المحفوظة في الذاكرة المراد تسجيلها (على سبيل المثال، "TUNER FM 5") ثم يظهر العرض الأصلي.

6 أدخل شريطاً فارغاً في الجهاز B.

7 إضغط 1/ أو لإيقاف تشغيل النظام.

عندما يبدأ التسجيل، يتم ضبط مستوى الصوت إلى أقل ما يمكن.

من أجل	قم بإجاز العملية التالية
التحقق من وضع الضبط	إضغط الزر CLOCK/TIMER SELECT على وحدة التحكم عن بعد ثم إضغط الزر ▲ أو ▼ بصورة متكررة لإختيار وضع التسجيل "SEL REC". ثم إضغط الزر ENTER. لتغيير وضع الضبط، إبدأ من الخطوة رقم 1.
إلغاء المؤقت	إضغط الزر CLOCK/TIMER SELECT على وحدة التحكم عن بعد ثم إضغط الزر ▲ أو ▼ بصورة متكررة لإختيار وضع إيقاف التسجيل "TIMER OFF". ثم إضغط الزر ENTER.

ملاحظات

- إذا كان النظام في وضع التشغيل عند الوقت المسبق الضبط، لن يبدأ التسجيل.
- عندما تستعمل مؤقت النوم، لن يدير المؤقت اليومي والتسجيل بالمؤقت النظام إلى وضع التشغيل حتى يقوم مؤقت النوم بإيقاف تشغيل النظام.

ضبط الموازن التخطيطي وحفظه

يمكنك ضبط الصوت برفع أو خفض مستويات مجالات التردد المحددة، ثم حفظ حتى ثلاث ملفات شخصية (P FILE) في الذاكرة.

قبل التشغيل، إختتر أولاً وضع الإبراز الصوتي المرغوب للصوت الأساسي لديك.

1 إضغط الزر ▶ أو ◀ بصورة متكررة لإختيار تردد الموجة، ثم إضغط الزر ▲ أو ▼ لضبط المستوى.

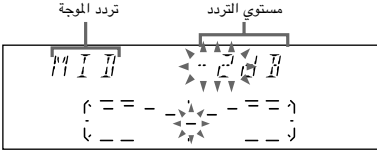

٢ إحتفظ بالضغط على الزر P FILE.

يظهر رقم الملف الشخصي على شاشة العرض.

٣ إضغط الزر P FILE بصورة متكررة لإختيار 1 - 3 P FILE في المكان الذي ترغب حفظ أوضاع ضبط الموازن فيه.

٤ إضغط الزر ENTER.

تظهر العبارة "COMPLETE".

يتم حفظ وضع الضبط هذا تلقائياً كملف شخصي تمت بإختياره في الخطوة ٣.

من أجل	إضغط
إستدعاء ملف شخصي	الزر P FILE بصورة متكررة لإختيار رقم الملف الشخصي المرغوب.
إلغاء ملف شخصي	الزر EFFECT ON/OFF بصورة متكررة حتى تظهر العبارة "EFFECT OFF" على شاشة العرض.

إلغاء التأثير

إضغط الزر EFFECT ON/OFF بصورة متكررة حتى تظهر العبارة "EFFECT OFF" على شاشة العرض.

إختيارات تأثير الصوت

تظهر العبارة "SURR" عندما تختار التأثير مع تأثيرات الإحاطة الصوتية.

MUSIC EQ

التأثير	المصادر الموسيقية التقليدية
ROCK	
POP	
JAZZ	
DANCE	
SOUL	
ORIENTAL	

MOVIE EQ

التأثير	مسارات الصوت وظروف الإستماع الخاصة
ACTION	
DRAMA	
MUSICAL	

GAME EQ

التأثير	بلاي ستيشن ١، ٢ والمصادر الموسيقية لألعاب الفيديو الأخرى.
ADVENTURE	
ARCADE	
RACING	

تقوية صوت ألعاب الفيديو

— تزامن اللعبة

يجب توصيل جهاز ألعاب الفيديو (إنظر «توصيل جهاز ألعاب الفيديو» في صفحة ٢٣).

إضغط GAME.

- في وضع الإعداد، يتحول النظام تلقائياً إلى وضع التشغيل.
- يتم إختيار موازن اللعبة GAME EQ (التأثير المختار سابقاً) تلقائياً.
- لن يمكن إجراء عمليات التشغيل هذه في وضع توفير الطاقة.

تغيير عرض المحلل الطيفي

إضغط الزر SPECTRUM.

كل مرة تضغط فيها الزر، يتغير العرض كما يلي:

← PATTERN 2 ← PATTERN 1
← PATTERN OFF ← PATTERN 3 (بدون عرض)

الغناء بمصاحبة الموسيقى : كاراؤكي

(الموديل MHC-DX30/DX20 فقط)

يمكنك الغناء بمصاحبة الموسيقى عن طريق تخفيض مستوى صوت المطرب. يجب توصيل ميكروفون إختياري.

١ قم بتدوير الضابطة MIC LEVEL إلى MIN لتخفيض مستوى صوت الميكروفون.

٢ قم بتوصيل ميكروفون إختياري إلى MIC.

يتبع

إختيار مؤثر صوت الإحاطة

إضغط الزر SURROUND على وحدة التحكم عن بعد بصورة متكررة لتشغيل أو إيقاف مؤثر صوت الإحاطة.

كل مرة تضغط فيها الزر، يتغير العرض كما يلي:

SURR ON (تشغيل) ↔ SURR OFF (إيقاف)

ملاحظة

عند إختيار مؤثرات صوت أخرى، يتم إلغاء مؤثر صوت الإحاطة.

مزج الأصوات وتسجيلها

١ **قم بإجراء خطوات "الغناء بمصاحبة الموسيقى" (الخطوات من رقم ١ إلى رقم ٥). ثم أدخل شريطاً فارغاً في الجهاز B.**

٢ **إضغظ زر الوظيفة الخاصة بالمصدر المراد تسجيله (على سبيل المثال، إسطوانة محكمة).**

عندما ترغب في التسجيل من الشريط من TAPE A، إضغظ الزر TAPE A/B بصورة متكررة حتى يتم اختيار TAPE A.

٣ **إضغظ الزر REC PAUSE/START.**

يدخل الجهاز B في وضع الاستعداد للتسجيل. يومض المؤشر الموجود على REC PAUSE/START.

٤ **إضغظ الزر DIRECTION بصورة متكررة لإختيار (←) للتسجيل على وجه واحد. قم بإختيار (→) (أو RELAY) للتسجيل على كلا الوجهين.**

٥ **إضغظ الزر REC PAUSE/START.**

يبدأ التسجيل.

٦ **إضغظ الزر ◀▶ لبدء الإستماع إلى المصدر المراد تسجيله.**

إبدأ الغناء بمصاحبة الموسيقى.

لإيقاف التسجيل

إضغظ الزر ■.

إشادات مفيدة

- عند حدوث الارتداد الصوتي (الغواء)، قم بتحريك الميكروفون بعيداً عن السماعات أو قم بتغيير إتجاه الميكروفون.
- إذا أردت تسجيل صوتك من خلال الميكروفون فقط، يمكنك القيام بذلك عن طريق إختيار وظيفة الإسطوانة المحكمة وبدون تشغيل الإسطوانة المحكمة.
- عند إدخال إشارات الصوت العالية المستوى، تقوم الوحدة تلقائياً بضبط مستوى التسجيل لتفادي تشويه إشارة الصوت المسجلة (وظيفة التحكم التلقائي في المستوى).

٣ **إضغظ الزر KARAOKE PON بصورة متكررة للحصول على تأثير الكاراوكي المرغوب.**

كل مرة تضغظ فيها الزر، يتغير العرض بصورة دورية كما يلي:
KARAOKE PON ← نوع التأثير*
* يتم إلغاء الوضع KARAOKE PON.

٤ **إبدأ في الإستماع للموسيقى.**

٥ **إضبط مستوى صوت الميكروفون بتدوير الضابطة MIC LEVEL.**

بعد الإنتهاء

قم بتدوير الضابطة MIC LEVEL إلى MIN وإفصل الميكروفون من MIC، ثم إضغظ الزر KARAOKE PON بصورة متكررة حتى تختفي العبارة "KARAOKE PON".

ملاحظات

- بالنسبة لبعض الأغاني، قد لا يمكن إلغاء أصوات الغناء عند إختيار "KARAOKE PON".
- أثناء الوضع KARAOKE PON، لا يمكن تغيير أوضاع الضبط الخاصة بالموازن وصوت الإحاطة.
- إذا ضغظت MUSIC EQ، MOVIE EQ، GAME EQ أو EFFECT ON/OFF (أو PRESET EQ) على وحدة التحكم عن بعد) أو إستدعيت مؤثر صوت، فإنه يتم إلغاء وضع الكاراوكي.
- قد يتم تخفيض صوت الآلات الموسيقية وكذلك صوت المطرب عند تسجيل الصوت في الوضع الأحادي.
- قد لا يتم تخفيض صوت المطرب عند:
- العزف بألات موسيقية قليلة فقط.
- الغناء الثنائي.
- وجود صدى قوي للمصدر أو كورس.
- إنحراف صوت الغني من المنتصف.
- غناء الصوت على المصدر بالندي أو بالصادح.

النوم على أنغام الموسيقى

— مؤقت النوم

يمكنك ضبط النظام ليتوقف بعد وقت معين، بحيث يمكنك النوم على أنغام الموسيقى.

إضغظ الزر SLEEP على وحدة التحكم عن بعد.
كل مرة تضغظ فيها الزر، يتغير عرض الدقائق (وقت الإيقاف) بصورة دورية كما يلي:

AUTO * ← 90 ← 80 ← 70 ← ... ← 10 ← OFF

* يتحول النظام إلى وضع الإيقاف عند إنتهاء الإستماع إلى الإسطوانة المحكمة الحالية أو الشريط الحالي (حتى ١٠٠ دقيقة).

لكي	إضغظ
تتحقق من الزمن المتبقي	الزر SLEEP على وحدة التحكم عن بعد مرة واحدة.
تغير وقت الإيقاف	الزر SLEEP على وحدة التحكم عن بعد بصورة متكررة لإختيار الوقت المرغوب.
تلغي وظيفة مؤقت النوم	الزر SLEEP على وحدة التحكم عن بعد بصورة متكررة حتى تظهر العبارة "SLEEP OFF".

الإستيقاظ على أنغام الموسيقى

— مؤقت يومي

يمكنك الإستيقاظ على أنغام الموسيقى عند الوقت المضبوط مسبقاً. تأكد من ضبط الساعة (إنظر «ضبط الوقت» في صفحة ٨).

١ قم بتحضير المصدر الموسيقي الذي تود الإستماع إليه.

- الإسطوانة المحكمة: ضع إسطوانة محكمة. لبدء الإستماع من مسار محدد، قم بعمل برنامج (إنظر «برمجة مسارات الإسطوانة المحكمة» في صفحة ١٠).
- الشريط: أدخل شريطاً على أن يكون الوجه الذي تود الإستماع إليه متجهاً للأمام.
- الراديو: قم بموافقة المحطة المرغوبة المحفوظة في الذاكرة (إنظر «الإستماع إلى الراديو» في صفحة ١٢).

٢ إضبط مستوى الصوت.

٣ إضغظ الزر CLOCK/TIMER SET على وحدة التحكم عن بعد.

تظهر العبارة "SET DAILY 1".

٤ إضغظ الزر ▲ أو ▼ بصورة متكررة لإختيار "DAILY 1 (أو 2)". ثم إضغظ الزر ENTER.

تظهر العبارة "ON" ويومض بيان الساعة.

٥ إضبط وقت بدء الإستماع.

إضغظ الزر ▲ أو ▼ بصورة متكررة لضبط الساعة، ثم إضغظ الزر ►.
يومض بيان الدقائق.

إضغظ الزر ▲ أو ▼ بصورة متكررة لضبط الدقائق، ثم إضغظ الزر ENTER.

٦ كرر الخطوة رقم ٥ لضبط وقت إيقاف الإستماع.

٧ إضغظ الزر ▲ أو ▼ بصورة متكررة حتى يظهر المصدر الموسيقي المرغوب.

يتغير البيان كما يلي:

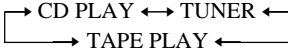

يتبع

توصيل مكونات الصوت/ الصورة الإختيارية

يمكنك توصيل مسجل الإسطوانات الصغيرة أو مسجل الفيديو كاسيت إلى هذا النظام.

إلى مقبس الإدخال الرقمي لمسجل الإسطوانات الصغيرة.

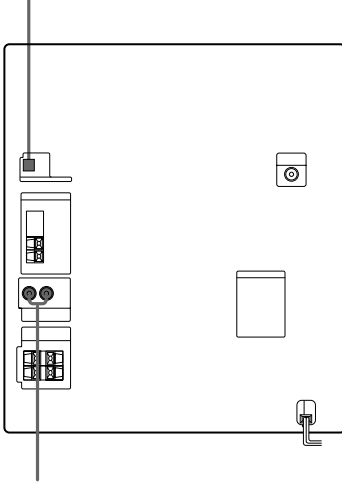

إلى الإخراج الصوتي لمسجل الإسطوانات الصغيرة أو مسجل الفيديو كاسيت.

لكي	قم بإجّاز العملية التالية
تقوم بعمل تسجيلاً رقمياً من إسطوانة محكمة إلى إسطوانة صغيرة	قم بتوصيل كابل بصري إختياري.
تستمع إلى مسجل الإسطوانات الصغيرة الموصل	إضغط الزر (VIDEO) MD.
تستمع إلى مسجل الفيديو كاسيت الموصل	إحتفظ بضغط الزر (VIDEO) MD وإضغط الزر I/O. يؤدي هذا إلى تحويل وظيفة الإسطوانة الصغيرة "MD" إلى الفيديو "VIDEO". بمجرد تنشيط وظيفة الفيديو "VIDEO"، إضغط الزر MD (VIDEO).

إضغط الزر ENTER.

يظهر نوع المؤقت (DAILY 1 أو DAILY 2)، يتبعه ظهور موعد البدء وموعد الإيقاف ومصدر الموسيقى، ثم يظهر العرض الأصلي.

9 إضغط I/O لإيقاف تشغيل النظام.

لكي	قم بإجّاز العملية التالية
تتحقق من وضع الضبط	إضغط الزر CLOCK/TIMER SELECT على وحدة التحكم عن بعد وإضغط الزر ▲ أو ▼ بصورة متكررة لإختيار الوضع المطابق (DAILY 1 أو DAILY 2)، ثم إضغط الزر ENTER.
تغير وضع الضبط	إبدأ من الخطوة رقم ١.
تلغي المؤقت	إضغط الزر CLOCK/TIMER SELECT على وحدة التحكم عن بعد وإضغط الزر ▲ أو ▼ بصورة متكررة لإختيار العبارة "TIMER OFF"، ثم إضغط الزر ENTER.

إرشاد مفيد

يتحول النظام إلى وضع التشغيل قبل ١٥ ثانية من الوقت المضبوط مسبقاً.

ملاحظات

- لن يمكنك تنشيط الوقت اليومي DAILY 1 والمؤقت اليومي DAILY 2 في آن واحد.
- عند إستعمال مؤقت النوم، لن يقوم المؤقت اليومي بتشغيل النظام إلى أن يتم إيقاف النظام بواسطة مؤقت النوم.
- لن يمكنك تنشيط الوقت اليومي والتسجيل بالمؤقت في آن واحد.

ملاحظات

- إذا لم تستطع إختيار "MD" عند ضغط الزر MD (VIDEO)، اضغط I/O أثناء الإحتفاظ بالزر MD (VIDEO) مضغوطاً عندما يكون النظام في وضع التشغيل. يتحول "VIDEO" إلى "MD". للعودة إلى "VIDEO"، قم بتنفيذ نفس العملية.
- تأكد من مطابقة لون القابسات والموصلات. للإستماع إلى صوت مسجل الإسطوانات الصغيرة الموصل، اضغط MD (VIDEO).
- للعودة إلى "MD"، اضغط الزر I/O أثناء الإحتفاظ بالزر MD (VIDEO) مضغوطاً مرة أخرى.
- عند توصيل جهاز إسطوانات فيديو محكمة VIDEO CD، إضبط إلى "MD".

إلى دخل الفيديو لجهاز التلفزيون

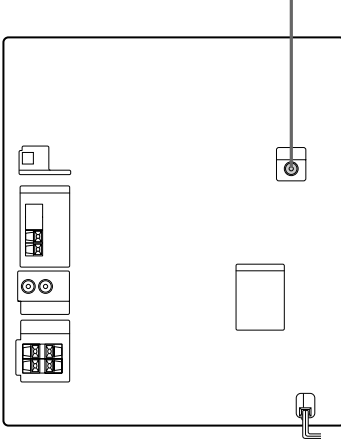

توصيل جهاز ألعاب الفيديو

قم بتوصيل خرج الفيديو لجهاز ألعاب الفيديو إلى مقبس VIDEO، وخرج الصوت إلى مقابس AUDIO الموجودة على اللوحة الأمامية للنظام. قم بتوصيل مقبس VIDEO OUT الموجود على اللوحة الخلفية للنظام إلى دخل الفيديو لجهاز التلفزيون باستخدام كابل الفيديو الإختياري.

للإستماع إلى صوت جهاز ألعاب الفيديو الموصل، اضغط GAME.

ملاحظات

- قد تظهر صورة جهاز ألعاب الفيديو على شاشة التلفزيون حتى إذا كان النظام متوقفاً.
- إنظر «إختيار تأثير الصوت» في صفحة ١٧ من أجل تأثيرات صوت ألعاب الفيديو.
- إذا قمت بضغط GAME أثناء إيقاف النظام، يتم تشغيل النظام، وتتحول الوظيفة إلى GAME، وكذلك يتحول الموازن إلى GAME EQ (التأثير المختار سابقاً).
- إذا ضغطت GAME أثناء تشغيل النظام، تتحول الوظيفة إلى GAME ويتحول الموازن تلقائياً إلى GAME EQ بنفس الطريقة.

إلى خرج الفيديو لجهاز ألعاب الفيديو

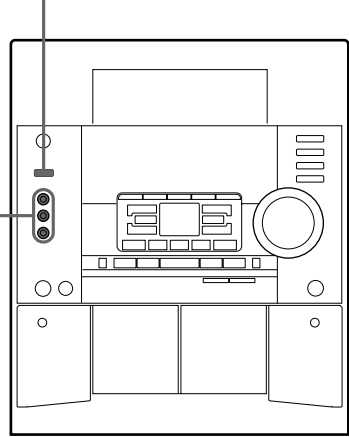

تنبيهات احتياطية

تنظيف الهيكل

إستعمل القماش الناعم المبلل قليلاً بوسائل تنظيف معتدل.

حفظ الشريط بصورة دائمة

لمنع التسجيل على الشريط بطريق الخطأ، إكسر لسان الكاسيت من الوجه A أو الوجه B كما هو مبين في الشكل. إذا أردت فيما بعد إعادة إستعمال الشريط للتسجيل، قم بتغطية اللسان المكسور بشريط لاصق.

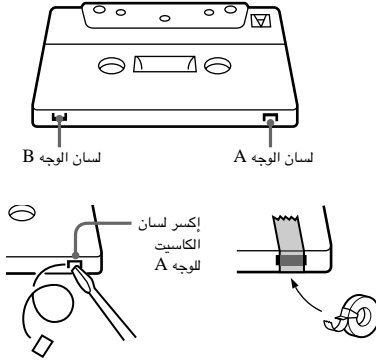

قبل إدخال كاسيت في مسجل الأشرطة

قم بتثبيت أي إرتخاء في الشريط. وإلا فإن الشريط يمكن أن يتشابك في الأجزاء الداخلية لمسجل الأشرطة مما يؤدي إلى تلف الشريط.

عند إستعمال شريط أطول من ٩٠ دقيقة

الشريط رقيق للغاية. لاتقم بتغيير عمليات تشغيل الشريط مثل الإستماع، الإيقاف، اللف السريع بصورة متكررة. يمكن أن يتشابك الشريط في مسجل الأشرطة.

تنظيف رؤوس الشريط

قم بتنظيف رؤوس الشريط بعد كل ١٠ ساعات تشغيل. تأكد من تنظيف رؤوس الشريط قبل بدء تسجيل المواد الهامة أو بعد الإستماع إلى شريط قديم. إستعمل كاسيت تنظيف من النوع الجاف أو المبلل الذي يباع منفصلاً. المزيد من التفاصيل، راجع التعليمات الخاصة بكاسيت التنظيف.

إزالة مغنطيسية رؤوس الشريط

قم بإزالة مغنطيسية رؤوس الشريط والأجزاء المعدنية التي تلامس الشريط كل ٢٠ إلى ٣٠ ساعة من التشغيل بإستعمال كاسيت إزالة المغنطيسية الذي يباع منفصلاً. المزيد من التفاصيل، راجع التعليمات الخاصة بكاسيت إزالة المغنطيسية.

حول فولطية التشغيل

قبل تشغيل النظام، تحقق من أن فولطية التشغيل لنظامك تتطابق مع الفولطية المستخدمة في منطقتك.

حول السلامة

- لايمت فصل الجهاز من مصدر التيار المتردد (الرئيسي) طالما ظل موصلاً بمأخذ التيار في الجدار حتى ولو تم إيقاف الجهاز نفسه.
- إفضل قابس سلك توصيل التيار من مأخذ التيار (الرئيسي) في الجدار عند عدم إستعمال الجهاز لفترة زمنية طويلة. لفصل سلك التيار (السلك الرئيسي)، إسحب للخارج من القابس. لاتقم مطلقاً بسحب السلك نفسه.
- إذا سقط أي شيء صلب أو سائل داخل إحدى المكونات، إفضل سلك توصيل التيار وافحص المكونة لدى فني متخصص قبل تشغيلها مرة أخرى.
- يجب تغيير سلك توصيل التيار المتردد لدى محل الصيانة التخصص فقط.

حول التركيب

- ضع النظام في مكان جيد التهوية منعاً لإرتفاع درجة الحرارة الداخلية.
- لاتضع النظام في موضع مائل.
- لاتضع النظام في الأماكن التي تكون:
 - شديدة الحرارة أو البرودة
 - متسخة أو كثيرة الغبار
 - شديدة الرطوبة
 - معرضة للاهتزازات
 - معرضة لأشعة الشمس المباشرة.

حول التشغيل

- إذا تم إحضار النظام من مكان بارد إلى مكان دافئ مباشرة، أو تم وضعه في غرفة شديدة الرطوبة، يمكن أن تتكاثف الرطوبة على العدسة داخل مشغل الإسطوانات المحكمة. إذا حدث هذا، لن يعمل النظام بصورة صحيحة. إنزع الإسطوانة المحكمة وارك النظام في وضع التشغيل لمدة ساعة تقريباً حتى تتبخر الرطوبة.
- عند تحريك الجهاز، إنزع أية إسطوانات.

إذا كان لديك أية مشاكل أو إستفسارات بخصوص النظام التسريوي، يرجى الإتصال بأقرب موزع سوني لديك.

ملاحظات حول الإسطوانات المحكمة

- قبل الإستماع، قم بتنظيف الإسطوانة المحكمة بقطعة قماش للتنظيف. إمسح الإسطوانة المحكمة من المركز إلى الخارج.
- لاتستعمل المذيئات.
- لاتعرض الإسطوانات المحكمة إلى أشعة الشمس المباشرة أو مصادر الحرارة.

ملاحظة بخصوص إعادة عرض الإسطوانات

الدمجة القابلة للتسجيل CD-R

قد لايمكن إعادة عرض الإسطوانات المسجلة على مشغلات الإسطوانات الدمجة القابلة للتسجيل CD-R بسبب وجود خدوش، أتربة، أحوال التسجيل أو خصائص المشغل. بالإضافة إلى ذلك، فإن الإسطوانات التي لم توضع في صورتها النهائية عند نهاية التسجيل، لايمكن إعادة عرضها.

دليل تحري الخلل وإصلاحه

إذا واجهت مشكلة في إستعمال هذا النظام، إستعمل قائمة الفحص التالية.

أولاً، تحقق من أن سلك توصيل التيار موصلاً بإحكام وأن السماعات موصلة بصورة صحيحة وإحكام.
إذا إستمرت أي مشكلة، إستشر أقرب موزع سوني لديك.

عامة

يبدأ العرض في الوميض عقب توصيل سلك التيار مباشرة حتى إذا لم تتم إدارة النظام إلى وضع التشغيل (انظر الخطوة رقم ٥ من «تركيب النظام» في صفحة ٧).

• إضغط الزر DISPALY مرتين عندما تكون الوحدة في وضع الإيقاف. يخفى الوضع الإيضاحي.

يتم إلغاء ضبط الساعة/المحطات المحفوظة في ذاكرة الراديو/المؤقت.

• تم فصل سلك توصيل التيار أو حدوث إنقطاع للتيار لفترة أطول من نصف يوم.
قم بإجراء العمليات التالية:

— «ضبط الوقت» في صفحة ٨

— «حفظ محطات الراديو في الذاكرة» في صفحة ١١.

إذا قمت بضبط المؤقت، قم بإجراء مايلي أيضاً «الإستيقاظ على أنغام الموسيقى» في صفحة ٢١ و«تسجيل برامج الراديو بإستعمال المؤقت» في صفحة ١٦.

لايصدر صوت.

• قم بتدوير الضابطة VOLUME في إتجاه دوران عقارب الساعة.
• سماعات الرأس موصلة.
• أدخل الجزء المكشوف فقط من سلك السماعة في المقبس SPEAKER. إدخال الجزء المغطى بالفينيل من سلك السماعة سوف يعيق توصيلات السماعة.
• لا يتم إصدار صوت أثناء التسجيل بإستعمال المؤقت.

سماع أزيز أو ضوضاء شديدة.

• يوجد تلفزيون أو مسجل فيديو كاسيت قريباً من نظام الستريو. حرك نظام الستريو بعيداً عن التلفزيون أو مسجل الفيديو كاسيت.

الصوت الصادر من المصدر المرسل مشوه.

• إذا ظهرت العبارة "VIDEO" على شاشة العرض عند ضغط الزر MD (VIDEO)، قم بتحويل العرض إلى "MD" (انظر «توصيل مكونات الصوت/الصورة الإختيارية» في صفحة ٢٢).

تومض العلامة "00:00" (أو "12:00 AM") على شاشة العرض.
• حدث إنقطاع للتيار، إضبط الساعة وأوضاع ضبط المؤقت مرة أخرى.

المؤقت لا يعمل.

• إضبط الساعة بصورة صحيحة.

لا تظهر 1 DAILY و 2 DAILY و REC عند ضبط الزر CLOCK/TIMER SET.

• إضبط المؤقت بصورة صحيحة.
• إضبط الساعة.

وحدة التحكم عن بعد لا تعمل.

• يوجد عائق بين وحدة التحكم عن بعد والنظام.
• وحدة التحكم عن بعد غير موجهة في إتجاه مستشعر النظام.
• البطاريات فارغة، إستبدل البطاريات.

توجد تغطية رجعية صوتية.

• قم بتخفيض مستوى الصوت.
• قم بتحريك الميكروفون بعيداً عن السماعات أو غير إتجاه الميكروفون.

إستمرار عرض الصورة الملونة الغير عادية على شاشة التلفزيون.

• أوقف تشغيل جهاز التلفزيون، ثم أعد تشغيله بعد مرور ١٥ إلى ٣٠ دقيقة. إذا إستمرت الألوان الغير عادية، ضع السماعات بعيداً عن جهاز التلفزيون.

ظهر "PROTECT" و "PUSH POWER" بالتناوب.

• تم إدخال إشارة قوية. إضغط الزر I/O لإيقاف تشغيل النظام، وإترك النظام في وضع الإيقاف لفترة وجيزة، ثم إضغط الزر I/O مرة أخرى لتحويل النظام إلى وضع التشغيل. إذا ظهرت العبارتان "PROTECT" و "PUSH POWER" بالتناوب حتى بعد إعادة تشغيل النظام مرة أخرى، إضغط الزر I/O لإيقاف تشغيل النظام وإفحص سلك السماعة.

لا يتم مسح الشريط تماماً.

- رؤوس التسجيل/الإستماع بها رواسب مغناطيسية (إنظر «إزالة مغناطيسية رؤوس الشريط» في صفحة ٢٤).

هناك تفاوت طبقات وخفقان زائدين أو تقلع في الصوت.

- محاور التدوير أو البكرات متسخة (إنظر «تنظيف رؤوس الشريط» في صفحة ٢٤).

تزداد الضوضاء أو يتم مسح الترددات العالية.

- رؤوس التسجيل/الإستماع بها رواسب مغناطيسية (إنظر «إزالة مغناطيسية رؤوس الشريط» في صفحة ٢٤).

مؤلف البث

يوجد أيزن شديد أو ضوضاء (تومض "TUNED" أو "STEREO" على شاشة العرض).

- إضبط الهوائي.
- قوة الإشارة ضعيفة للغاية. قم بتوصيل الهوائي الخارجي.

لا يمكن إستقبال برنامج FM في وضع الاستريو.

- إضغط الزر STEREO/MONO بحيث تظهر العبارة "STEREO".

في حالة حدوث مشاكل أخرى غير موضحة أعلاه. أعد ضبط النظام كما يلي:

- ١ إفضل سلك التيار.
 - ٢ أعد توصيل التيار مرة أخرى.
 - ٣ إضغط الزر ■ و ENTER و I/O في نفس الوقت.
 - ٤ إضغط الزر I/O لتشغيل النظام.
- يتم إعادة ضبط النظام إلى أوضاع ضبط المصنع. يتم إلغاء جميع أوضاع الضبط.

رسائل

قد تظهر أو تومض إحدى الرسائل التالية على شاشة العرض أثناء التشغيل.

NO DISC

- لا توجد إسطوانة محكمة في صينية الإسطوانات.

OVER

- وصلت الإسطوانة المحكمة إلى نهايتها.

السماعات

يصدر الصوت من قناة واحدة أو تكون الأصوات الصادرة من القناتين اليسرى واليمنى غير متوازنة.

- تحقق من توصيل السماعة ووضع تركيب السماعة.

الصوت ينقصه الجهر الخفيض.

- تحقق أن مقاييس السماعة الموجبة والسالبة (+ و-) موصلة بصورة صحيحة.

مشغل الإسطوانة المحكمة

لا تطلق صينية الإسطوانة المحكمة.

- الإسطوانة المحكمة غير موضوعة بصورة صحيحة.

لا يتم الإستماع للإسطوانة المحكمة.

- الإسطوانة المحكمة غير موضوعة بصورة مسطحة في صينية الإسطوانة.
- الإسطوانة المحكمة متسخة.
- تم إدخال الإسطوانة المحكمة مع جعل الوجه الذي يحمل البطاقة لأسفل.
- توجد رطوبة على الإسطوانة المحكمة.

لا يبدأ الإستماع من المسار الأول.

- المشغل في الوضع المبرمج أو الوضع العشوائي. إضغط الزر PLAY MODE بصورة متكررة حتى تختفي العبارة "PROGRAM" أو "SHUFFLE".

مسجل الأشرطة

لا يتم التسجيل على الشريط.

- لا يوجد شريط في حامل الكاسيت.
- تم نزع اللسان من الكاسيت (إنظر «لحفظ الشريط بصورة دائمة» في صفحة ٢٤).
- وصل الشريط إلى نهايته.

لا يتم التسجيل على الشريط أو الإستماع إليه أو يتم تخفيض مستوى الصوت.

- الرؤوس متسخة (إنظر «تنظيف رؤوس الشريط» في صفحة ٢٤).
- رؤوس التسجيل/الإستماع بها رواسب مغناطيسية (إنظر «إزالة مغناطيسية رؤوس الشريط» في صفحة ٢٤).



المواصفات

قسم مضخم الصوت

الموديل المخصص لكندا: MHC-RG60

قدرة الإخراج RMS المستمرة (مراجعة)

١٠٠ + ١٠٠ وات

٦ أوم عند ١ كيلو هرتز، تشويه

توافقي كلي (%٨٠)

أقل من ٠.٠٧٪

٦ أوم عند ١ كيلو هرتز، ٥٠ وات

التشويه التوافقي الكلي

MHC-RG40

قدرة الإخراج RMS المستمرة (مراجعة)

١٠٠ + ١٠٠ وات

٦ أوم عند ١ كيلو هرتز، تشويه

توافقي كلي (%٨٠)

أقل من ٠.٠٧٪

٦ أوم عند ١ كيلو هرتز، ٥٠ وات

التشويه التوافقي الكلي

MHC-RG30

قدرة الإخراج RMS المستمرة (مراجعة)

٦٠ + ٦٠ وات

٦ أوم عند ١ كيلو هرتز، تشويه

توافقي كلي (%٨٠)

أقل من ٠.٠٧٪

٦ أوم عند ١ كيلو هرتز، ٣٠ وات

التشويه التوافقي الكلي

الموديل المخصص للدول الأوروبية:

MHC-RG60

قدرة الإخراج بالمقاييس DIN (المقدرة)

٨٠ + ٨٠ وات

٦ أوم عند ١ كيلو هرتز، بالمقاييس

DIN

قدرة الإخراج RMS المستمرة (مراجعة)

١٠٠ + ١٠٠ وات

٦ أوم عند ١ كيلو هرتز، تشويه

توافقي كلي (%٨٠)

٢٠٠ + ٢٠٠ وات

٦ أوم عند ١ كيلو هرتز، تشويه

توافقي كلي (%٨٠)

قدرة الإخراج الموسيقية (مراجعة)

MHC-RG40

قدرة الإخراج بالمقاييس DIN (المقدرة)

٦٥ + ٦٥ وات

٦ أوم عند ١ كيلو هرتز، بالمقاييس

DIN

قدرة الإخراج RMS المستمرة (مراجعة)

٨٠ + ٨٠ وات

٦ أوم عند ١ كيلو هرتز، تشويه

توافقي كلي (%٨٠)

١٦٠ + ١٦٠ وات

٦ أوم عند ١ كيلو هرتز، تشويه

توافقي كلي (%٨٠)

قدرة الإخراج الموسيقية (مراجعة)

MHC-RG30

قدرة الإخراج بالمقاييس DIN (المقدرة)

٥٠ + ٥٠ وات

٦ أوم عند ١ كيلو هرتز، بالمقاييس

DIN

قدرة الإخراج RMS المستمرة (مراجعة)

٦٠ + ٦٠ وات

٦ أوم عند ١ كيلو هرتز، تشويه

توافقي كلي (%٨٠)

١١٥ + ١١٥ وات

٦ أوم عند ١ كيلو هرتز، تشويه

توافقي كلي (%٨٠)

قدرة الإخراج الموسيقية (مراجعة)

الموديل الآخر:

MHC-DX30

تم قياس القيم التالية عند تيار متردد ١٢٠ . ٢٢٠ . ٢٤٠ فولت ،

٦٠/٥٠ هرتز

قدرة الإخراج بالمقاييس DIN (المقدرة)

١٠٠ + ١٠٠ وات

٦ أوم عند ١ كيلو هرتز، بالمقاييس

DIN

قدرة الإخراج RMS المستمرة (مراجعة)

١٢٠ + ١٢٠ وات

٦ أوم عند ١ كيلو هرتز، تشويه

توافقي كلي (%٨٠)

MHC-DX20

تم قياس القيم التالية عند تيار متردد ١٢٠ . ٢٢٠ . ٢٤٠ فولت ،

٦٠/٥٠ هرتز

قدرة الإخراج بالمقاييس DIN (المقدرة)

٥٠ + ٥٠ وات

٦ أوم عند ١ كيلو هرتز، بالمقاييس

DIN

قدرة الإخراج RMS المستمرة (مراجعة)

٦٠ + ٦٠ وات

٦ أوم عند ١ كيلو هرتز، تشويه

توافقي كلي (%٨٠)

الإدخال

MD/VIDEO (AUDIO) IN (إدخال الإسطوانة الصغيرة/الفيديو)

(مقاييس الصوت):

فولطية ٢٥٠/٤٥٠ ميلي فولت،

مقاومة ٤٧ كيلو أوم

GAME (AUDIO) IN (مقيس فونو):

فولطية ٤٥٠ ميلي فولت،

مقاومة ٤٧ كيلو أوم

MIC (الميكروفون) (مقيس صغير): حساسية ١ ميلي فولت،

مقاومة ١٠ كيلو أوم

الإخراج

PHONES (الصوت) (مقيس صغير ستريو):

يقبل سماعات رأس ٨ أوم أو أكثر

FRONT SPEAKER (السماعة الأمامية):

يقبل مقاومة ٦ إلى ١٦ أوم

SURROUND SPEAKER (سماعة صوت الإحاطة) (الموديل

MHC-RG60 فقط): يقبل مقاومة ٦ إلى ١٦ أوم

قسم مشغل الإسطوانات المحكمة

النظام

الليزر

إخراج إشارات الليزر

إسطوانة محكمة ونظام صوت رقمي

ليزر شبه موصل (٧٨٠=٨ نانومتر)

زمن الإنبعاث : متصل

٤٤.٦ ميكرو وات* كحد أقصى

* هذا الإخراج هو القيمة التي تقاس

على مسافة ٢٠٠ مم من سطح العدسة

الموضوعة على اللاقطة البصرية

وبفتحة عدسة مقدارها ٧ مم.

٢ هرتز - ٢٠ كيلو هرتز

(± ٠.٥ ديسيبل)

٧٨٠ - ٧٩٠ نانومتر

أكثر من ٩٠ ديسيبل

أكثر من ٩٠ ديسيبل

CD OPTICAL DIGITAL OUT (إخراج الإشارات البصرية

الرقمية من الإسطوانة المحكمة)

(مقيس الموصل المربع للإشارات البصرية، اللوحة الخلفية)

طول الموجة ٦٦٠ نانومتر

١٨- ديسيبل/متر

الاستجابة للترددات

طول الموجة

نسبة الإشارة للضجيج

المجال الديناميكي

CD OPTICAL DIGITAL OUT (إخراج الإشارات البصرية

الرقمية من الإسطوانة المحكمة)

(مقيس الموصل المربع للإشارات البصرية، اللوحة الخلفية)

طول الموجة ٦٦٠ نانومتر

مستوى إخراج الإشارات ١٨- ديسيبل/متر



المواصفات (تبع)

قسم مشغل الأشرطة

نظام التسجيل
الإستجابة للترددات

التفاوت والإرتعاش

قسم موالف البث

مواليف FM ستريو، FM/AM سوبرهيتزوداين

قسم موالف الموجة FM

محال الموالفة
الهوائي
أطراف توصيل الهوائي
التردد المتوسط

قسم موالف الموجة AM

الموديولات المخصصة لأمريكا الشمالية: ٥٢٠ - ١٧١٠ كيلو هرتز (مع مرحلة موالفة الموجة المضبوطة على ١٠ كيلو هرتز)
٥٢١ - ١٧١٠ كيلو هرتز (مع مرحلة موالفة الموجة المضبوطة على ٩ كيلو هرتز)

الموديولات المخصصة للدول الأوروبية والشرق الأوسط:

٥٢١ - ١٦٠٢ كيلو هرتز (مع مرحلة موالفة الموجة المضبوطة على ٩ كيلو هرتز)
٥٢١ - ١٦٠٢ كيلو هرتز (مع مرحلة موالفة الموجة المضبوطة على ٩ كيلو هرتز)
٥٢٠ - ١٧١٠ كيلو هرتز (مع مرحلة موالفة الموجة المضبوطة على ١٠ كيلو هرتز)
هوائي حلقي للموجة AM
أطراف توصيل الهوائي الخارجي
٤٥٠ كيلو هرتز

الموديولات الأخرى:

الهوائي

أطراف توصيل الهوائي
التردد المتوسط

السماعة

الموديولات المخصصة لأمريكا الشمالية و للدول الأوروبية:

السماعة الأمامية SS-RG60 للموديول MHC-RG60

السماعة الأمامية SS-RG40 للموديول MHC-RG40

نظام السماعة
٣ إجابات، ٣ وحدات، طراز إنعكاس الصوت الجهير

وحدات السماعة

مجهر الترددات دون المنخفضة:

مجهر الترددات المنخفضة:

مجهر الترددات العالية:

المقاومة الإسمية

الأبعاد (عرض/إرتفاع/عمق)

الوزن

السماعة الأمامية SS-RG30 للموديول MHC-RG30

نظام السماعة
طراز إنعكاس الصوت الجهير الثاني التكوين

وحدات السماعة

مجهر الترددات المنخفضة:

مجهر الترددات العالية:

المقاومة الإسمية

الأبعاد (عرض/إرتفاع/عمق)

الوزن

سماعة صوت الإحاطة SS-RG60 للموديول MHC-RG60

نظام السماعة
مجال كامل، طراز إنعكاس الصوت الجهير

وحدات السماعة

المجال الكامل:

المقاومة الإسمية

الأبعاد (عرض/إرتفاع/عمق)

الوزن

الموديولات الأخرى:

السماعة الأمامية SS-DX30 للموديول MHC-DX30

نظام السماعة
٣ إجابات، ٣ وحدات، طراز إنعكاس الصوت الجهير

وحدات السماعة

مجهر الترددات دون المنخفضة:

مجهر الترددات المنخفضة:

مجهر الترددات العالية:

المقاومة الإسمية

الأبعاد (عرض/إرتفاع/عمق)

الوزن

السماعة الأمامية SS-DX20 للموديول MHC-DX20

نظام السماعة
طراز إنعكاس الصوت الجهير الثاني التكوين

وحدات السماعة

مجهر الترددات المنخفضة:

مجهر الترددات العالية:

المقاومة الإسمية

الأبعاد (عرض/إرتفاع/عمق)

الوزن

مواصفات عامة

متطلبات الطاقة

الموديولات المخصصة لأمريكا الشمالية: ١٢٠ فولت تيار متردد ، ٦٠ هرتز
الموديولات المخصصة للدول الأوروبية: ٢٣٠ فولت تيار متردد ، ٦٠/٥٠ هرتز
٢٣٠ - ٢٤٠ فولت تيار متردد ، ٥٠ / ٥٠ هرتز

الموديولات المخصصة للمكسيك:

الموديولات الأخرى:

١٢٠ فولت تيار متردد ، ٦٠/٥٠ هرتز
١٢٠ فولت، ٢٢٠ فولت أو
٢٣٠ - ٢٤٠ فولت تيار متردد ،
٦٠/٥٠ هرتز قابل للتعديل باستعمال
مفتاح إختيار الفولطية.

إستهلاك الطاقة

الموبيلات المخصصة للولايات المتحدة الأمريكية:

MHC-RG40 : ١٤٠ وات

MHC-RG30 : ١١٠ وات

الموبيلات المخصصة لكندا:

MHC-RG60 : ١٧٥ وات

MHC-RG40 : ١٤٠ وات

MHC-RG30 : ١١٠ وات

الموبيلات المخصصة للدول الأوروبية:

MHC-RG60 : ١٧٥ وات

MHC-RG40 : ١٤٠ وات

MHC-RG30 : ١١٠ وات

MHC-RG60/RG40/RG30 : ٠.٠ وات (في وضع توفير الطاقة)

الموبيلات الأخرى:

MHC-DX30 : ١٧٥ وات

MHC-DX20 : ١١٠ وات

الأبعاد (عرض/ارتفاع/عمق) ٢٨٠ × ٣٢٥ × ٤٢١ مم تقريباً

الوزن

الموبيلات المخصصة لأمريكا الشمالية:

HCD-RG60 : ٩,٥ كجم تقريباً

HCD-RG40 : ٩,٠ كجم تقريباً

HCD-RG30 : ٨,٠ كجم تقريباً

الموبيلات المخصصة للدول الأوروبية:

HCD-RG60 : ١٠,٠ كجم تقريباً

HCD-RG40 : ٩,٠ كجم تقريباً

HCD-RG30 : ٨,٥ كجم تقريباً

الموبيلات الأخرى:

HCD-DX30 : ١٠,٠ كجم تقريباً

HCD-DX20 : ٨,٥ كجم تقريباً

الملحقات المرفقة:

- هوائي حلقي للموجة AM (١)
وحدة تحكم عن بعد (١)
بطاريات (٢)
هوائي سلكي للموجة FM (١)
حشيات السماعة الأمامية (٨)

التصميم والمواصفات عرضة للتغيير بدون إشعار.



<http://www.world.sony.com/>

Sony Corporation Printed in Indonesia

