

IC Recorder

## IC Recorder

دليل البدء السريع



ICD-PX333

4-441-194-41(1)

© 2013 Sony Corporation Printed in China

## مرحبًا بك لاستخدام مسجل IC الجديد من إنتاج سوني Sony!

دليل البدء السريع هذا، يزودك بتعليمات حول عمليات التشغيل الرئيسية الخاصة بمسجل IC.

يرجى قراءته بتمعن. نأمل أن تستمتع باستخدام مسجل IC الجديد من إنتاج سوني Sony.

## تأكد من البنود المرفقة.

- مسجل IC (1)
  - ساعات رأس ستيريو (1)
  - كبل توصيل USB (1)
  - ميكروفون ستيريو مزود بمشبك القميص (1)\*
  - جراب حمل (1)
- بطاريات قلوية من طراز LR03
  - (مقاس AAA) (2)
  - دليل البدء السريع
  - البرنامج التطبيقي، Sound Organizer
  - (ملف Installer مخزن في الذاكرة الداخلية لذلك يمكن تركيبه من الكمبيوتر.)

### الكماليات الاختيارية

- ميكروفون مكثف إلكتروني ECM-CS10.
- البطارية القابلة للشحن طراز NH-AAA-B2KN ,NH-AAA-B2EN
- محول التيار المتردد USB AC موديل ECM-TL3 .ECM-CS3 .ECM-DS30P AC-US0AG

### ملاحظة

وفقًا للبلد أو المنطقة، لا تتوفر بعض الموديلات أو الكماليات الاختيارية.

## الأجزاء ومفاتيح التحكم

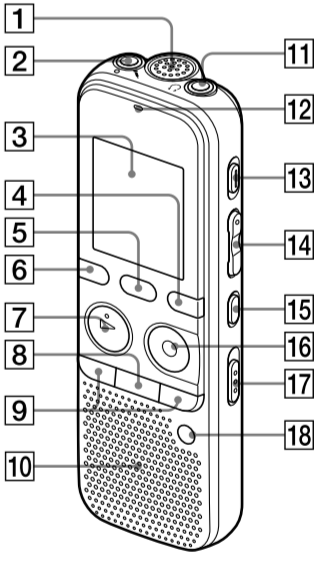

- الميكروفون الداخلي
- مقيس (ميكروفون)\*
- نافذة العرض
- الزر DISP/MENU
- الزر SCENE
- الزر (مجلد)
- الزر **▶▶▶PLAY/STOP•ENTER**
- الزر **■** (الإيقاف)
- الأزرار **◀◀◀-** (الترجيع / التراجع سريع)، (التقديم / التقديم السريع)
- الساعة
- مقيس (سماعات الرأس)
- مؤشر التشغيل
- الزر ERASE
- الزر **VOL -/+** (الصوت +/–)\*
- الزر **A-B** (تكرار A-B)
- الزر **●REC/PAUSE** (التسجيل/الإيقاف)
- الزر T-MARK (علامة المقطوعة)

\* هذه الأزرار والمقيس تحتوي على نقطة بارزة. استعمالها كمنطقة مرجعية لعمليات التشغيل، أو تعريف كل طرف توصيل.

## دعنا نجرب مسجل IC الجديد

## 1. تشغيل الطاقة.

- اسحب غطاء حجرة البطارية وارفعه، ثم قم بإدخال بطاريات باتجاه الصحيح للأقطاب.
- قم بتشغيل الطاقة. اسحب المفتاح **HOLD•POWER ON/OFF** وأبقه مسحوباً باتجاه "POWER ON/OFF" لأكثر من ثانية واحدة.



- لقطع الطاقة، اسحب المفتاح **HOLD•POWER ON/OFF** وأبقه مسحوباً باتجاه "POWER Off" إلى أن يتم عرض "Power Off".

لتفادي عمليات التشغيل غير المقصودة (**HOLD**)



- لتحرير مسجل IC من حالة HOLD، اسحب المفتاح **HOLD•POWER ON/OFF** إلى الوسط.

## 2. ضبط التاريخ والوقت.

عندما تقوم بإدخال البطارية لأول مرة، أو بعد أن يكون مسجل IC بدون بطاريات لأكثر من دقيقة واحدة، تظهر العبارة "Set Date&Time". ومن ثم تظهر نافذة ضبط الساعة.

- اضغط **▶▶▶+** أو **◀◀◀-** لضبط السنة (آخر خانتين من السنة)، ومن ثم اضغط **▶▶▶PLAY/STOP•ENTER**. كرر هذا الإجراء لضبط الشهر واليوم والساعة والدقيقة على التوالي.

عند ضبط الدقيقة وضغط **▶▶▶PLAY/STOP•ENTER**، تقوم الساعة بإظهار التهيئة.

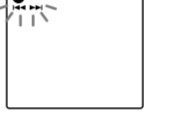

## 3. اختيار لغة القائمة.

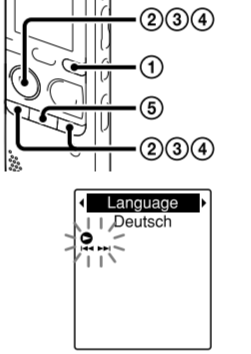

- اضغط **DISP/MENU**.
- اضغط **▶▶▶+** أو **◀◀◀-** لاختيار "Detail Menu"، ومن ثم اضغط **▶▶▶PLAY/STOP•ENTER**.
- اضغط **▶▶▶+** أو **◀◀◀-** لاختيار "Language"، ومن ثم اضغط **▶▶▶PLAY/STOP•ENTER**.

- اضغط **▶▶▶+** أو **◀◀◀-** لاختيار اللغة التي تريد استخدامها في نافذة العرض، ومن ثم اضغط **▶▶▶PLAY/STOP•ENTER**. يمكن اختيار اللغات التالية:

- Deutsch (الألمانية)، English (الإنجليزية)\*، Español (الإسبانية)، Français (الفرنسية)، Italiano (الإيطالية)، Русский (الروسية)، 日本語 (الكورية)، 繁體中文 (الصينية)، 简体中文 (الصينية)، ភាសាខ្មែរ (التايلاندية)
  - \* التهيئة المبدئية
- اضغط **■** (الإيقاف) للعودة إلى شاشة وضع التوقف.

## 4. التسجيل.

قبل البدء باستخدام مسجل IC، تأكد من سحب المفتاح **HOLD•POWER ON/OFF** باتجاه الوسط للتحرير من حالة HOLD.

- اضغط **●REC/PAUSE**. يبدأ التسجيل ويومض مؤشر التشغيل (A-①) باللون البرتقالي، ومن ثم يضيء باللون الأحمر.
- يمكن إيقاف التسجيل مؤقتاً بضغط **●REC/PAUSE**. اضغط **●REC/PAUSE** مرة أخرى لإعادة بدء التسجيل.
- ضع مسجل IC بحيث يتجه الميكروفون الداخلي باتجاه المصدر المراد تسجيله.
- اضغط **■** (الإيقاف) لإيقاف التسجيل.
- يظهر الشكل المتحرك "Accessing..." ويتوقف التسجيل.

- اضغط **▶▶▶PLAY/STOP•ENTER**. يبدأ الاستماع ويضيء مؤشر التشغيل (A-①) باللون الأخضر.
- اضبط مستوى الصوت بالضغط على **+VOL**.
- اضغط **■** (الإيقاف) لإيقاف الاستماع.

## 5. الاستماع.

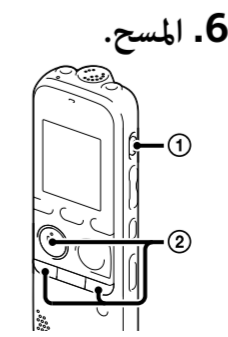

## 6. المسح.

**■** بمجرد أن يتم مسح الملف، لا يمكن استعادته.

- اضغط **ERASE**. يتم عرض "Erase?" ويتم عرض الملف المراد مسحه للتأكيد.
- اختر "YES" باستخدام **▶▶▶+** أو **◀◀◀-**، ومن ثم اضغط **▶▶▶PLAY/STOP•ENTER**. يظهر الشكل المتحرك "Erasing..." ومن ثم يتم مسح الملف المختار.

## استخدام الكمبيوتر

## تركيب دليل المساعدة في الكمبيوتر

بتركيب دليل المساعدة من الذاكرة الداخلية لمسجل IC إلى الكمبيوتر، يمكن البحث عن عمليات التشغيل المفصلة والحلول المحتملة عند حدوث مشكلة.

- قم بتوصيل الموصل **•USB** (USB) لمسجل IC إلى منفذ **USB** الموجود على جهازك الكمبيوتر المشغل مع إدخال كبل توصيل **USB** المرفق في الموصلات بإحكام إلى أن يتوقف كل قابس حتى النهاية.
- في نظام **Windows**: انقر [الكمبيوتر] (أو [جهاز الكمبيوتر])، ومن ثم انقر نقرأ مزدوجاً على [IC RECORDER] **← [FOR WINDOWS]**. في نظام **Mac**: انقر نقرأ مزدوجاً على [IC RECORDER] الموجود على سطح المكتب.

- قم بتركيب دليل المساعدة. في نظام **Windows**: انقر نقرأ مزدوجاً على [Help\_Guide\_Installer] (أو [Help\_Guide\_Installer.exe]). في نظام **Mac**: انقر نقرأ مزدوجاً على [Help\_Guide\_Installer\_for\_mac.app] (الإصدار 10.5.8 أو أعلى) اتبع التعليمات التي تظهر على الشاشة لمواصلة التركيب.

- بعد اكتمال التركيب، انقر نقرأ مزدوجاً على أيقونة [Help\_Guide\_icdp33\_zz.htm] على سطح المكتب بالنسبة للنظام **Windows** (أو في **Finder** بالنسبة للنظام **Mac**). يتم عرض دليل المساعدة. كما يمكن مشاهدة دليل المساعدة في صفحة خدمة الزبائن التالية الخاصة بمسجل IC من إنتاج سوني Sony. http://rd1.sony.net/help/icd/p33/zz/

## نسخ ملفات من مسجل IC إلى الكمبيوتر

يمكن نسخ الملفات والمجلدات من مسجل IC إلى الكمبيوتر لتخزينها فيه.

- صل مسجل **IC** إلى الكمبيوتر.
- انسخ الملفات أو المجلدات التي تريد نقلها إلى الكمبيوتر. قم بسحب وإسقاط الملفات أو المجلدات التي تريد نسخها من "IC RECORDER" أو "MEMORY CARD" إلى القرص المحلي على الكمبيوتر.

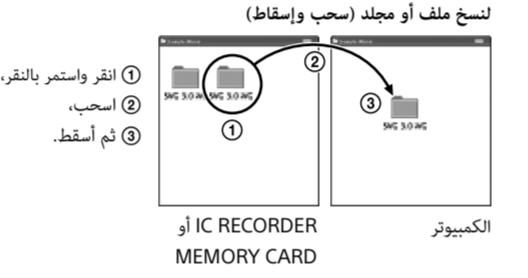

- افصل مسجل **IC** من الكمبيوتر.

## تركيب برنامج Sound Organizer

قم بتركيب برنامج Sound Organizer على الكمبيوتر.

### ملاحظة

برنامج Sound Organizer متوافق مع كمبيوتر Windows فقط، وهو غير متوافق مع كمبيوتر Mac.

عند تركيب برنامج Sound Organizer، قم بتسجيل الدخول إلى حساب يتمتع بامتيازات المشرف.

- قم بتوصيل الموصل **•USB** (USB) لمسجل IC إلى منفذ **USB** الموجود على جهازك الكمبيوتر المشغل مع إدخال كبل توصيل **USB** المرفق في الموصلات بإحكام إلى أن يتوقف كل قابس حتى النهاية.

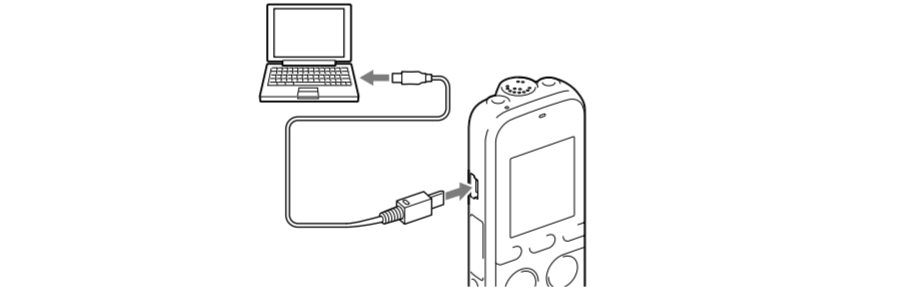

- تأكد من أنه تم التعرف على مسجل IC بشكل صحيح. أثناء توصيل مسجل IC إلى الكمبيوتر، تظهر عبارة "Connecting" في نافذة العرض على مسجل IC.
- انتقل إلى القائمة (البدء)، وانقر [الكمبيوتر] (أو [جهاز الكمبيوتر])، ثم انقر نقرأ مزدوجاً على [IC RECORDER] **← [FOR WINDOWS]**.
- انقر نقرأ مزدوجاً على [SoundOrganizerInstaller\_V140] (أو [SoundOrganizerInstaller\_V140.exe]). اتبع التعليمات التي تظهر على الشاشة.
- تأكد من قبول شروط اتفاقية الترخيص، واختر [I accept the terms in the license agreement]، ثم انقر [Next]. عند ظهور النافذة [Setup Type]، اختر [Standard] أو [Custom]، ومن ثم انقر [Next]. اتبع التعليمات المعروضة على الشاشة واضبط إعدادات التركيب عند اختيار [Custom].
- عندما تظهر نافذة [Ready to Install the Program]، انقر [Install]. يبدأ التركيب.
- عندما تظهر النافذة [Sound Organizer has been installed successfully]، اختر [Launch Sound Organizer Now]، ومن ثم انقر [Finish].

### ملاحظة

قد يكون لا بد من إعادة بدء تشغيل الكمبيوتر بعد تركيب برنامج Sound Organizer.

### ملاحظة

إذا قمت بصياغة الذاكرة الداخلية، سيتم مسح جميع البيانات المخزنة عليها. (سيتم أيضاً مسح دليل المساعدة وبرنامج Sound Organizer).

### مزايا إضافية

دليل المساعدة يحتوي على تفاصيل هذه المزايا الإضافية الخاصة بالتسجيل والاستماع والتحرير.

- VOR (تسجيل الصوت تلقائياً)
- اختيار المنظر
- خفض الضوضاء
- T-MARK (علامة المقطوعة)
- DPC (Digital Pitch Control)
- تكرار A-B
- تقسيم
- برنامج تحرير الصوت Sound Organizer

### تنبيهات احتياطية

- حول التيار: قم بتشغيل مسجل IC على 3.0 فولت أو 2.4 فولت.
- استعمل بطاريتين قلويتين من طراز LR03 (مقاس AAA) أو بطاريتي NH-AAA قابلتين للشحن.

حول السلامة

لا تقم بتشغيل الوحدة أثناء قيادة السيارة أو ركوب الدراجة أو تشغيل أي

مركبة آتية.

حول الاستعمال

- لا تعتمد إلى ترك الوحدة في مكان قريب من مصادر الحرارة أو في مكان تكون فيه عرضة لضوء الشمس المباشر أو الغبار الكثيف أو الصدمة.

### تحذير

لا تعتمد إلى تعريض البطاريات (مجموعة البطارية أو البطاريات المركبة) لحرارة زائدة مثل أشعة الشمس أو النار أو ما شابه ذلك لفترة زمنية طويلة.

### تنبيه

هناك خطر حدوث انفجار إذا تم استبدال البطارية بنوع غير صحيح. تخلى عن البطاريات المستعملة تبعاً للتعليمات.

### السعة (السعة المتاحة للمستخدم)\*

4 جيجابايت (3.60 جيجابايت تقريباً = 3,865,470,566 بايت)
تم استعمال جزء قليل من الذاكرة الداخلية لإدارة الملف لذلك لا يكون متاحاً للتخزين من قبل المستخدم.

\* عند صياغة الذاكرة الداخلية بواسطة مسجل IC.

<sup>[1]</sup> دليل البدء السريع هذا، يزودك بتعليمات حول عمليات التشغيل الرئيسية الخاصة بمسجل IC



**SONY**<sup>®</sup>

IC Recorder

راهنمای شروع بکار سریع



ICD-PX333

## به ضبط کننده آی سی سونی Sony خود خوش آمدید!

این یک راهنمای شروع بکار سریع است که دستورالعمل‌های عملیات‌های پایه ضبط کننده آی سی را به شما ارایه می دهد. لطفاً به دقت بخوانید. امیدواریم از ضبط کننده آی سی سونی Sony خود لذت ببرید.

## آیتم های ضمیمه را چک کنید.

• ضبط کننده آی سی (1)
• گوشی های استریو (1)
• کابل اتصال USB (1)
• میکروفن استریو با کلیپ-پیراهنی (1)\*
• کیف حمل (1)
• باتری های آلکالین LR03 (اندازه AAA) (2)
• راهنمای شروع بکار سریع (کهی شود).

### لوازم اختیاری

• میکروفن خارجی الکترودی ECM-CS10.
• میکروفن داخلی الکترودی NH-AAA-B2EN.
• NH-AAA-B2KN.
• NH-AAA-B2KN.
• آداپتور AC-US0AG USB AC.
• ECM-TL3.
• ECM-CS3.
• ECM-DS30P.

### نکته

بسته به کشور یا منطقه، برخی مدل ها یا لوازم جانبی اختیاری در دسترس می باشند.

#### بخش ها و کنترل ها

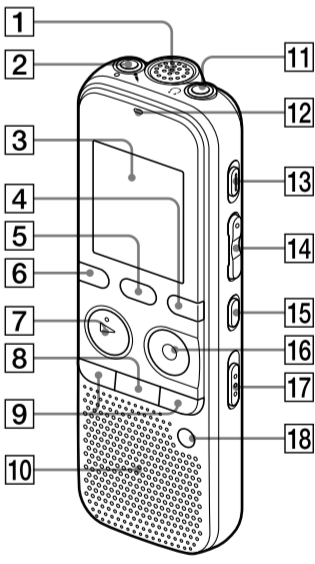

1 میکروفن داخلی
2 فیش  (میکروفن)\*
3 پنجره نمایش
4 دکمه DISP/MENU
5 دکمه SCENE
6 دکمه  (فولدر)
7 دکمه **▶PLAY/STOP•ENTER**
8 دکمه **■** (توقف)
9 دکمه های **◀◀** (مرور/سریع به عقب)، **▶▶▶** (اشاره/سریع به جلو) بلندگو
10 بلندگو
11 فیش  (گوشی ها)
12 نشانگر عملیات
13 دکمه ERASE
14 دکمه VOL-/+ (میزان صدا +/−)\*
15 دکمه A-B  (تکرار A-B)
16 دکمه REC/PAUSE ● (ضبط/ممتک)
17 کلید NOISE CUT
18 دکمه T-MARK (نشانه پیکیری)



## 1. روشن کردن.

1 درب جعبه باتری را لغزانده و باتری ها را با قطب صحیح وارد کنید.
2 دستگاه را روشن نمایید.
کلید **POWER ON/OFF•HOLD** را در جهت "POWER ON/OFF" بلغزانید و برای بیش از 1 ثانیه نگه دارید.

**HOLD ●●●● POWER ON/OFF**

برای خاموش کردن، کلید **POWER ON/OFF•HOLD** را در جهت "POWER ON/OFF" بچرخانید تا "Power Off" نمایش داده شود.

برای جلوگیری از عملیات ناخواسته (HOLD)

**HOLD ●●●● POWER ON/OFF**

 برای رهاکردن ضبط کننده آی سی از حالت HOLD، کلید **HOLD•POWER ON/OFF** را به سمت مرکز بلغزانید.

## 2. تنظیم تاریخ و زمان.

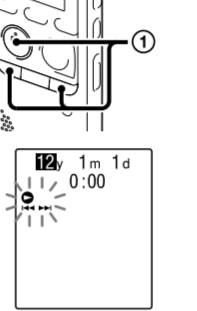

وقتی باتری را برای بار اول قرار می دهید، یا وقتی ضبط کننده آی سی برای بیش از 1 دقیقه بدون باتری مانده است، "Set Date&Time" ظاهر می شود و سپس پنجره تنظیم ساعت نمایان می شود.

1 **▶▶▶** یا **◀◀◀** را برای تنظیم کردن سال (دو رقم آخر سال) فشار داده و سپس **▶▶▶PLAY/STOP•ENTER** را فشار دهید. این روند را برای تنظیم کردن ماه، ساعت، روی، ساعت و دقیقه به طور متوالی تکرار کنید. هنگامی که دقیقه را تنظیم می کنید و **▶▶▶PLAY/STOP•ENTER** را فشار می دهید، ساعت، تنظیم را بازتاپ می دهد.

## 3. زبان منو را انتخاب نمایید.

1 **DISP/MENU** را فشار دهید.

2 **▶▶▶** یا **◀◀◀** را برای انتخاب "Detail Menu" فشار دهید، و سپس **▶▶▶PLAY/STOP•ENTER** فشار دهید.

3 **▶▶▶** یا **◀◀◀** را برای انتخاب "Language" فشار دهید، و سپس **▶▶▶PLAY/STOP•ENTER** فشار دهید.

4 **▶▶▶** یا **◀◀◀** را برای انتخاب زبانی که می خواهید در پنجره نمایش استفاده کنید فشار دهید و سپس **▶▶▶PLAY/STOP•ENTER** را فشار دهید.

از بین زبان های زیر می توانید انتخاب کنید:

Deutsch (آلمانی)، English (انگلیسی)،\* Español (اسپانیایی)، Français (فرانسوی)، Italiano (ایتالیایی)، Русский (روسی)، 한국어 (کره ای)، 繁體中文 (چینی)، 简体中文 (تایلندی)، 1m (تایلندی)

\* تنظیم پیش فرض

6 برای بازگشت به نمایش حالت توقف **■** (توقف) را فشار دهید.

## 4. ضبط کنید.

 قبل از شروع استفاده از ضبط کننده آی سی، حتماً کلید **HOLD•POWER ON/OFF** را به سمت مرکز لغزانده و حالت HOLD را رها کنید.

1 **●REC/PAUSE** را فشار دهید.

ضبط کردن آغاز می شود و نشانگر عملیات (1-A) به رنگ نارنجی چشمک می زند، و سپس به رنگ قرمز روشن می شود.

 با فشار دکمه **●REC/PAUSE** می توانید ضبط را متوقف نمایید. برای شروع مجدد ضبط **●REC/PAUSE** را دوباره فشار دهید.

2 ضبط کننده آی سی را طوری قرار دهید که میکروفن داخلی رو به منبع صدایی باشند که باید ضبط شود.

3 **■** (توقف) را برای توقف ضبط فشار دهید.

انیمیشن "Accessing..." ظاهر شده و ضبط متوقف می شود.

## 5. گوش دادن.

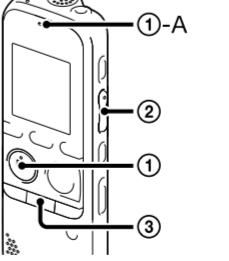

19 متصل کننده **●** (USB)
20 شکاف کارت حافظه M2™/microSD
21 کلید **HOLD•POWER ON/OFF**
22 محفظه باتری
23 سوراخ بند (بند ضمیمه نشده است).

## 6. حذف.

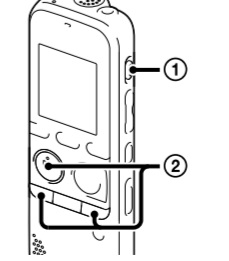

**■** وقتی یک فایل پاک شد، شما نمی توانید آن را بازیابی کنید.

1 **ERASE** را فشار دهید.
"Eraser?" نمایش داده شده و فایلی که باید پاک شود برای تایید پخش می شود.

2 "YES" را یا **▶▶▶** یا **◀◀◀** را انتخاب کرده، و **▶▶▶PLAY/STOP•ENTER** را فشار دهید.

انیمیشن "Erasing..." ظاهر می شود، و فایل انتخاب شده پاک می شود.

### استفاده با کامپیوتر شما

## نصب راهنما بر کامپیوتر

با نصب راهنما از حافظه داخلی ضبط کننده آی سی بر کامپیوتر، می توانید بدنبال عملیات های ریز و راه حل های ممکن وقتی مشکل اتفاق افتد بگردید.

1 متصل کننده **●** (USB) بر ضبط کننده آی سی را با پورت **USB** کامپیوتری که در حال کارکردن است با استفاده از کابل اتصال USB ضمیمه به محکمی به داخل اتصالات قرار دهید تا هر دوشاخه در پایان بایستد.

2 **Windows**: بر [Computer] یا [My Computer] کلیک کرده، سپس بر **[IC RECORDER] ← [FOR WINDOWS]** دوبار کلیک کنید.

در **Mac**: بر **[IC RECORDER]** در دسکتاپ دوبار کلیک کنید.

3 راهنما را نصب کنید.

در **Windows**: بر [Help\_Guide\_Installer] یا [Help\_Guide\_Installer.exe] (Help\_Guide\_Installer) دوبار کلیک کنید.
در **Mac**: بر [Help\_Guide\_Installer\_for\_mac.app] دوبار کلیک کنید. (v10.5.8 یا بالاتر)
برای پیشبرد نصب به دستورات نمایش عمل نمایید.

4 بعد از تکمیل نصب، بر آیکن [Help\_Guide\_icdp33\_zz.htm] در دسک تاپ (یا در **Finder** برای **Mac**) دوبار کلیک نمایید.

راهنما نمایش داده می شود.

می توانید راهنما را در هوم پیج پشتیبانی مشتریان ضبط کننده آی سی Sony در زیر مشاهده نمایید:

http://rd1.sony.net/help/icdp/33/zz/

## کپی کردن فایل ها از ضبط کننده آی سی به کامپیوترتان

شما می توانید فایل ها و پوشه ها را از ضبط کننده آی سی خود به کامپیوترتان کپی کنید تا آنها را ذخیره کنید.

1 ضبط کننده آی سی را به کامپیوتر خود وصل کنید.

2 فایل ها یا پوشه هایی را که می خواهید به کامپیوترتان منتقل کنید کپی نمایید.

فایل ها یا پوشه هایی را که می خواهید از "IC RECORDER" یا "MEMORY CARD" به دیسک محلی کامپیوترتان منتقل کنید بکشید و رها کنید.

برای کپی کردن یک فایل یا فولدر (بکشید و رها کنید)

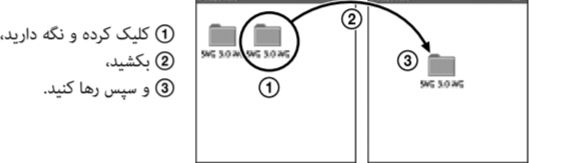

کامپیوتر شما

IC RECORDER MEMORY CARD یا

3 ضبط کننده آی سی را از کامپیوتر خود جدا کنید.

## نصب Sound Organizer

Sound Organizer را بر کامپیوتر خود نصب کنید.

**■** **نکته**

Sound Organizer فقط با کامپیوتر PC سازگار می باشد. با Mac سازگار نیست.

 هنگام نصب Sound Organizer، به یک حساب کاربری با امتیازات مدیریت وارد شوید.

1 متصل کننده **●** (USB) بر ضبط کننده آی سی را با پورت **USB** کامپیوتری که در حال کارکردن است با استفاده از کابل اتصال USB ضمیمه به محکمی به داخل اتصالات قرار دهید تا هر دوشاخه در پایان بایستد.

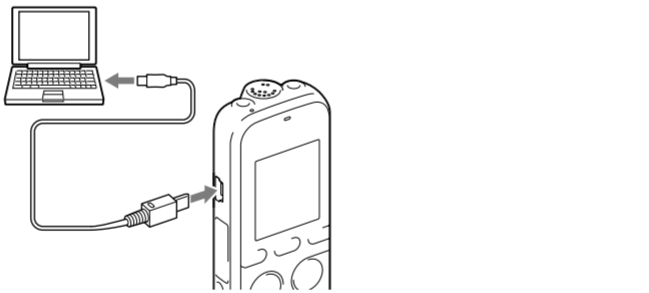

2 مطمئن شوید که ضبط کننده آی سی به درستی شناسایی شده است.

در حینی که ضبط کننده آی سی به کامپیوتر وصل است، "Connecting" در پنجره نمایش ضبط کننده آی سی نمایش داده می شود.

3 به منوی [Start] رفته بر [Computer] یا [My Computer] کلیک کرده و سپس بر **[IC RECORDER] ← [FOR WINDOWS]** کلیک کنید.

4 بر [SoundOrganizerInstaller\_V140] ( یا [SoundOrganizerInstaller\_V140.exe]) دوبار کلیک نمایید. دستورات روی صفحه را دنبال کنید.

5 مطمئن شوید که شرایط موافقتنامه مجوز را می پذیرید، [accept the terms in the license agreement] را انتخاب کنید و سپس روی **[Next]** کلیک کنید.

6 وقتی پنجره [Setup Type] ظاهر می شود، [Standard] یا [Custom] را انتخاب کرده و سپس بر **[Next]** کلیک نمایید. دستورالعمل‌های روی صفحه را دنبال کنید و هنگامی که [Custom] را انتخاب می کنید، تنظیمات نصب را تنظیم نمایید.

7 وقتی پنجره [Ready to Install the Program] ظاهر شد، بر **[Install]** کلیک کنید. نصب آغاز می شود.

8 وقتی پنجره [Launch Sound Organizer Now] ظاهر می شود، **[Launch Sound Organizer Now]** را چک کرده و سپس بر **[Finish]** کلیک کنید.

**■** **نکته**

ممکن است پس از نصب Sound Organizer، نیاز به راه اندازی مجدد کامپیوتر داشته باشید.

**■** **نکته**

اگر حافظه داخلی را فرمت کنید، تمام داده های ذخیره شده پاک می شوند. (نرم افزار Help guide و Sound Organizer نیز پاک می شوند.)

### ویژگیهای اضافی

جزئیات این ویژگی های اضافی برای ضبط، پخش و ویرایش در راهنما موجود می باشند.

- انتخاب صحنه
- کاهش نویز
- T-MARK (نشانه پیکیری)
- DPC (Digital Pitch Control)
- تکرار A-B
- VOR (با کار آفت صدایی)
- زنگ هشدار
- Easy Search
- تقسیم
- نرم افزار ویرایش Sound Organizer

### اقدامات احتیاطی

در موارد تیرو

ضبط کننده آی سی را در 3.0 V یا 2.4 V بکار گیرید.

از دو باتری آلکالین LR03 (سایز AAA) یا باتری های قابل شارژ NH-AAA استفاده نمایید.

در موارد ایمنی

دستگاه ضبط کننده آی سی را در حین رانندگی، سواری بر موتور سیکلت یا استفاده از هرگونه وسیله موتوری استفاده نکنید.

در مورد نحوه استفاده

- از قراردادن ضبط کننده آی سی در مکان نزدیک به منابع حرارتی، یا در مکانی که در معرض تابش مستقیم نور خورشید، گردوغبار فراوان یا شوک های مکانیکی است خودداری نمایید.

### هشدار

از قراردادن باتری ها (بسته باتری یا باتری های نصب شده) برای مدت طولانی در معرض حرارت بیش از حد مانند نور خورشید، آتش یا موارد مشابه خودداری کنید.

**احتیاط**

در صورت تعویض باتری با نوع نادرست، خطر پرز انفجار وجود دارد.

باتری های مستعمل را مطابق با دستورالعمل های مربوطه دور بیندازید.

ظرفیت (ظرفیت قابل دسترس توسط کاربر)\***2**

4 کیلوکابایت (تقریباً 3.60 کیلوکابایت = 3,865,470,566 بایت)

**1\*** مقدار کمی از حافظه داخلی برای مدیریت فایل استفاده شده است و برای استفاده نمی باشد.

**2\*** هنگامی که حافظه داخلی یا ضبط کننده آی سی فرمت شده است.