

Home Audio System

تعليمات التشغيل

بدء الاستخدام

اسطوانة

جهاز USB

الموافق

العمليات الأخرى

معلومات إضافية

بشأن هذا الدليل

- يمكن أن يستخدم "DVD" كمصطلح عام لإسطوانة DVD+R, DVD-RW, DVD-R, DVD VIDEO أو DVD+RW.
- إسطوانة CD-R أو CD-RW يشار إليها في بعض الأحيان على أنها إسطوانة "DATA CD".
- إسطوانة DVD-R, DVD-RW, DVD+R أو DVD+RW يشار إليها في بعض الأحيان على أنها إسطوانة "DATA DVD".

لتقليل خطر حدوث حريق، لاتغطي فتحات تهوية الجهاز بالصحف، أغطية المائدة، الستائر، الخ. لاتعرض الجهاز لمصادر اللهب المكشوف (على سبيل المثال، شموع مشتعلة).

لتقليل خطر حدوث حريق أو صدمة كهربائية، لاتعرض هذا الجهاز لريزاز أو رش الماء، ولاتضع أشياء ممتلئة بالسوائل، مثل فازات الزهور على الجهاز.

لا تعتمد الى تركيب الجهاز في مكان مغلق، مثل دولاب الكتب او دولاب مصمم في الحائط.

نظراً لأن القابس الرئيسي يستخدم لفصل الجهاز عن مصدر التيار الرئيسي، قم بتوصيل الجهاز إلى مخرج تيار متردد يسهل الوصول اليه، عند ملاحظة أي شئ غير طبيعي في الجهاز، إفصل القابس الرئيسي من مخرج التيار المتردد على الفور.

لاتعرض البطاريات أو الأجهزة مع وجود البطارية داخلها إلى حرارة زائدة، مثل أشعة الشمس والنار.

الجهاز لايفصل عن مصدر التيار الرئيسي طالما ظل متصلاً بمخرج التيار المتردد، حتى إذا كان الجهاز نفسه في وضع إيقاف التشغيل.

تنبيه

استخدام أدوات بصرية مع هذا المنتج سيزيد من مخاطر العين.

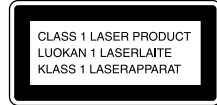

هذا الجهاز مصنف على أنه منتج ليزر من الفئة الأولى CLASS 1 LASER. هذه العلامة موجودة على الجهة الخلفية.

جدول المحتويات

العمليات الأخرى

- 21..... ضبط أوضاع التشغيل
- 21..... ضبط الصوت
- 22..... عمليات التشغيل الأخرى
- 23..... الاستماع إلى الصوت من جهاز اختياري
- 24..... الغناء بمصاحبة الموسيقى: كاراوكي
- 24..... استخدام المؤقتات
- 25..... وظائف مريحة
- 26..... استخدام قائمة الضبط

معلومات إضافية

- 28..... احتياطات
- 29..... تحري الأعطال
- 32..... الرسائل
- 32..... المواصفات
- 34..... التراخيص والعلامات التجارية

- 2..... بشأن هذا الدليل
- 4..... الاسطوانات التي يمكن تشغيلها
- 5..... أجهزة USB متوافقة مع هذا النظام
- 5..... أنواع الملفات التي يمكن تشغيلها
- 6..... دليل الأجزاء وعناصر التحكم

بدء الاستخدام

- 10..... توصيل النظام بأمان
- 11..... تركيب حشايا السماع
- 11..... تحضير وحدة التحكم عن بعد
- 11..... ضبط الساعة
- 12..... توصيل جهاز التلفزيون
- 13..... ضبط نظام الألوان

اسطوانة

- 14..... تشغيل اسطوانة
- 14..... تشغيل ملفات على اسطوانة

جهاز USB

- 16..... قبل استخدام جهاز USB
- 16..... نقل الموسيقى من اسطوانة إلى جهاز USB
- 19..... تشغيل ملفات على جهاز USB

الموالف

- 20..... الاستماع إلى الراديو

الاسطوانات التي يمكن تشغيلها

اسطوانة DVD اسطوانة DVD VIDEO

اسطوانة DVD-ROM

اسطوانة DVD-R⁽²¹⁾/DVD-RW⁽²¹⁾

اسطوانة DVD+R⁽²¹⁾/DVD+RW⁽²¹⁾

اسطوانة CD اسطوانة CD-DA (اسطوانة CD

موسيقية)

اسطوانة CD-ROM

اسطوانة CD-R⁽³¹⁾/CD-RW⁽³¹⁾

اسطوانة VIDEO CD

⁽¹⁾ إذا لم يتم التجهيز النهائي للاسطوانات بشكل صحيح، لن يتم تشغيلها. لمزيد من المعلومات، يرجى مراجعة إرشادات التشغيل المرفقة مع جهاز التسجيل.

⁽²⁾ يدعم النظام UDF (صيغة اسطوانة عالمية) لاسطوانة DATA DVD.

⁽³⁾ يدعم النظام ISO 9660 المستوى 1/المستوى 2 لاسطوانة DATA CD.

الاسطوانات التي لا يمكن تشغيلها

• اسطوانات Blu-ray

• اسطوانات HD DVD

• اسطوانات DVD-RAM

• اسطوانات صوتية DVD

• اسطوانات مدمجة PHOTO CD

• اسطوانات مدمجة صوتية قائمة Super Audio CD

• مسار بيانات لاسطوانات مدمجة CD-Extra

• جانب المادة الصوتية لاسطوانات ثنائية

• اسطوانة DVD-R/RW/DVD-RW/DVD+R في وضع VR (تسجيل فيديو)

• اسطوانة DVD-R/RW متوافقة مع CPRM (حماية

المكونات لوسائط قابلة للتسجيل) تتضمن محتوى يشار إليه على أنه "نسخ مرة واحدة".

الاسطوانات الموسيقية المشفرة بتقنيات حماية حقوق

الطبع

هذا المنتج مصمم لتشغيل الاسطوانات التي تتوافق مع مقاييس الاسطوانة المدمجة (CD). تم حديثاً طرح العديد من اسطوانات الموسيقى المشفرة بتقنيات حماية حقوق الطبع من قبل بعض شركات التسجيلات. يرجى ملاحظة أنه يوجد من بين هذه الاسطوانات، بعض الاسطوانات لا تتوافق مع مقاييس الاسطوانة المدمجة CD وقد لا يمكن تشغيلها بواسطة هذا المنتج.

ملاحظة بشأن الاسطوانات الثنائية

الاسطوانة الثنائية هي اسطوانة ذات وجهين تتضمن مواد مسجلة خاصة باسطوانة الفيديو الرقمي DVD على أحد الوجهين ومواد صوتية رقمية على الوجه الآخر. لكن، نظراً لأن وجه المواد الصوتية لا يتوافق مع مقياس الاسطوانة المدمجة (CD)، فإنه لا يمكن ضمان تشغيل على هذا المنتج.

ملاحظة بشأن عمليات تشغيل اسطوانة DVD

بعض عمليات تشغيل اسطوانة DVD قد تكون مضبوطة بصورة متعمدة من قبل منتجي البرنامج. نظراً لأن هذا النظام يقوم بتشغيل اسطوانة DVD وفقاً لمحتويات الاسطوانة، فإن بعض مزايا العرض قد لا تكون متاحة.

ملاحظة بشأن اسطوانات DVD ذات الطبقة المزدوجة

قد تتوقف الصورة والصوت لحظياً عند تحويل الطبقات.

رمز المنطقة (اسطوانة DVD VIDEO فقط)

النظام الخاص بك له رمز منطقة مطبوع على الجهة الخلفية للوحدة وسوف يقوم فقط بتشغيل اسطوانة DVD VIDEO (عرض فقط) التي تحمل رمز منطقة مماثل أو .

ملاحظة حول تشغيل اسطوانات متعددة المراحل

النظام يمكنه تشغيل مراحل متواصلة على اسطوانة عندما تكون مسجلة بنفس صيغة المرحلة مثل المرحلة الأولى. عند وجود مرحلة مسجلة بصيغة مرحلة مختلفة، فإن لن يمكن تشغيل هذه المرحلة والمراحل التالية لها. يرجى ملاحظة أنه حتى إذا كانت المراحل مسجلة بنفس الصيغة، فإنه قد لا يمكن تشغيل بعض المراحل.

ملاحظات حول الاسطوانات

- النظام يمكنه تشغيل اسطوانة دائرية قياسية فقط. استخدام أي شئ آخر غير الاسطوانات القياسية أو الدائرية (على سبيل المثال، اسطوانات على شكل بطاقة، قلب أو نجمة) يمكن أن يسبب خللاً في التشغيل.
- لا تستخدم الاسطوانة التي تحتوي على ملحق متاحة في الأسواق مثل بطاقة أو حلقة.

أنواع الملفات التي يمكن تشغيلها

فيديو

صيغة ملف	تمديدات
فيديو Xvid	".avi"

موسيقى

صيغة ملف	تمديدات
MP3	".mp3"
(MPEG1 Audio Layer 3) ⁽¹⁾	
WMA ⁽²⁾	".wma"

صورة

صيغة ملف	تمديدات
JPEG	".jpeg" أو ".jpg"

⁽¹⁾ صيغة MP3 PRO غير مدعومة.

⁽²⁾ الصيغ WMA DRM و WMA Lossless و WMA PRO غير مدعومة.

⁽³⁾ لوظيفة USB فقط

أجهزة USB متوافقة مع هذا النظام

راجع المواقع التالية على شبكة الانترنت لمزيد من المعلومات عن أجهزة USB المتوافقة.

للعلماء في روسيا:

<http://support.sony-europe.com/>

للعلماء في الدول/المناطق الأخرى:

<http://www.sony-asia.com/support>

ملاحظة

يدعم النظام FAT16 و FAT32 لأجهزة USB.

دليل الأجزاء وعناصر التحكم

يوضح هذا الدليل بشكل رئيسي عمليات التشغيل باستخدام وحدة التحكم عن بعد، لكن يمكن أيضا تنفيذ نفس العمليات باستخدام الأزرار الموجودة على الوحدة التي لها نفس الأسماء أو أسماء مشابهة.

الوحدة الرئيسية

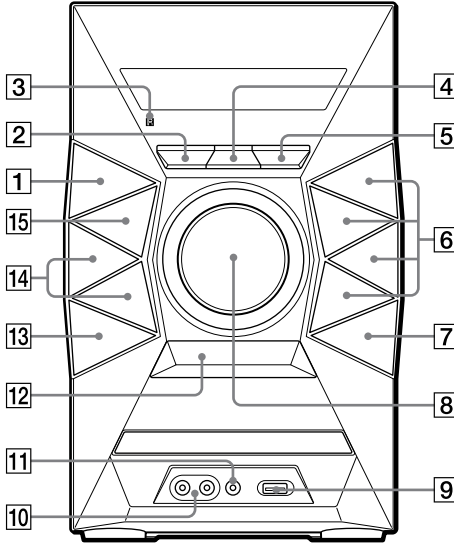

حول وظيفة قفل الأطفال

يمكنك قفل الأزرار باستثناء (I/O) (استعداد/تشغيل) على الوحدة لمنع تشغيلها بطريق الخطأ. احتفظ بضغط ■ (إيقاف) على الوحدة حتى تظهر "LOCK ON" أو "LOCK OFF" على الشاشة. سيتم قفل الأزرار باستثناء (I/O) على الوحدة أو فتحها.

6

زر TUNING +/-

إضغط لمواصلة محطة مرغوبة.

زر <<< / >>>> (تالي/سابق)

إضغط لإختيار مسار، ملف أو فصل.

زر <<< / >>>> (تقديم سريع/ترجيع سريع)

إضغط لإيجاد نقطة في مسار، ملف أو فصل.

زر >>> (تقديم بطن للأمام)

إضغط في وضع الإيقاف المؤقت للمشاهدة في وضع العرض البطن.

زر PRESET +/-

اضغط لإختيار محطة الراديو المفضولة مسبقا.

7

زر OPEN/CLOSE ▲ (فتح/غلق)

إضغط لفتح أو غلق صينية الاسطوانة.

8

الوحدة: مفتاح تحكم VOLUME

أدر لضبط مستوى الصوت.

تحكم عن بعد: زر +/- VOLUME

إضغط لضبط مستوى الصوت.

9

منفذ USB (صفحة 16)

يستخدم لتوصيل جهاز USB.

10

مقابس AUDIO IN L/R

استخدمها لتوصيل جهاز صوت خارجي.

11

مقبس MIC (ميكروفون)

استخدم لتوصيل ميكروفون.

12

زر BASS BOOST

إضغط لإبتكار صوت أكثر ديناميكية. يمكنك تحويل المؤثر إلى وضع التشغيل أو الإيقاف بالضغط بشكل متكرر.

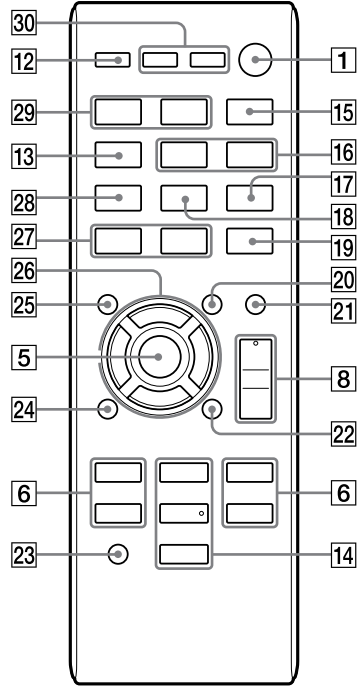

1

زر (استعداد/تشغيل) I/⏻

اضغط لتشغيل أو إيقاف النظام.

2

زر OPTIONS (صفحة 19)

اضغط لمسح ملف أو مجلد على الجهاز USB الذي تم توصيله.

3

مستشعر التحكم عن بعد

4

زر REC TO USB (صفحة 17)

اضغط لبدء نقل الموسيقى من الاسطوانة إلى جهاز USB المتصل.

5

الوحدة: زر ENTER

تحكم عن بعد: زر ⊕ (إدخال)

إضغط لدخول/تأكيد الإعدادات.

13

EQ زر

إضغظ لإختيار مؤثر صوت.

18

DIMMER زر

إضغظ لتغيير سطوع شاشة الوحدة. الضغظ المتكرر على الزر يؤدي إلى تغيير السطوع في مستويين (ساطع/معتوم).

14

الوحدة: زر **||** ► (تشغيل/إيقاف مؤقت)

تحكم عن بعد: زر ► (تشغيل)، زر **||** (إيقاف مؤقت)

إضغظ لبدء التشغيل أو الإيقاف المؤقت. للعودة إلى وضع التشغيل من حالة الإيقاف المؤقت، اضغظ ► (أو **||** على الوحدة).

19

زر ANGLE/TIMER MENU (صفحة 22، 24)

— اضغظ للتحويل إلى عرض زوايا الكاميرا الأخرى عند تسجيل زوايا متعددة على اسطوانة DVD VIDEO.
— اضغظ لضبط مؤقت التشغيل. راجع أيضا وصف الزر **SHIFT** 23.

20

زر DVD MENU 

— اضغظ لفتح أو غلق القائمة DVD أثناء تشغيل اسطوانة DVD VIDEO.
— اضغظ للعودة للشاشة السابقة أثناء التشغيل في قائمة المجلد/الملف المعروضة على شاشة التلفزيون.

زر **■** (إيقاف)

— اضغظ مرة واحدة لإيقاف التشغيل وتذكر نقطة الإيقاف (نقطة الاستئناف). اضغظ ► (أو **||** ► على الوحدة) بعد هذا لاستئناف التشغيل من النقطة التي توقفت عندها. إذا كنت تود بدء التشغيل من المسار/العنوان/الفصل الأول، الخ، اضغظ **■** مرتين، وبعدها اضغظ ► (أو **||** ► على الوحدة).

21

زر MUTING

إضغظ لكمم أو عدم كتم الصوت.

— اضغظ لإلغاء الموالفة التلقائية أثناء مسح ترددات الراديو.

— اضغظ لإيقاف النقل أثناء نقل بيانات الموسيقى إلى الجهاز USB الذي تم توصيله.

22

زر DISPLAY  (صفحة 23)

إضغظ لعرض أو إخفاء القائمة المنسدلة لوضع البحث أو من أجل المعلومات الخاصة بالعرض الحالي.

15

زر FUNCTION

اضغظ لاختيار وظيفة.

16

زر ECHO

إضغظ لضبط مستوى صدى الصوت.

زر MIC LEVEL

إضغظ لضبط مستوى صوت الميكروفون.

23

زر SHIFT

احتفظ بالضغظ للاستخدام مع الأزرار المميزة باللون الوردى (الأزرار الرقمية، **SLEEP** 27) و **TIMER MENU** (19).

24

زر SETUP (صفحة 26)

إضغظ لفتح أو قفل قائمة الضبط.

17





زر TIME

إضغظ لعرض أو تغيير معلومات الوقت أثناء التشغيل.

زر DVD TOP MENU

– اضغط لفتح القائمة العلوية DVD أثناء تشغيل اسطوانة DVD.

– اضغط لتشغيل أو إيقاف تشغيل وظيفة PBC عند تشغيل اسطوانة VIDEO CD مجهزة بوظيفة PBC.

زر / / / 

إضغط لتحريك المؤشر لإختيار بند.

زر AUDIO/SLEEP (صفحة 20، 22، 24)

– اضغط لاختيار صيغة إشارة صوتية أثناء التشغيل في حالة توفر العديد من صيغ الإشارة الصوتية.

– اضغط لاختيار وضع استقبال الموجة FM (أحادي أو ستريو) عند الاستماع إلى برامج ستريو FM.

– اضغط لضبط مؤقت النوم. راجع أيضا وصف الزر SHIFT ^[23].

زر SUBTITLE

إضغط لاختيار لغة الترجمة عندما تكون الترجمة متعددة اللغات متاحة (على سبيل المثال اسطوانات DVD VIDEO).

زر ZOOM

اضغط لتقريب أو تبعيد صورة معروضة عند مشاهدة اسطوانة VIDEO CD، DVD VIDEO، فيديو Xvid أو صورة JPEG. يمكنك تمرير الصورة لأعلى، لأسفل، لليسار أو اليمين عند مستوى التكبير المختار عن طريق الضغط على / / / . ^[26]

زر PROGRAM (صفحة 20، 21)

إضغط لبرمجة مسارات CD-DA للتشغيل المبرمج، أو إضغط للضبط المسبق لمحطات الراديو.

زر REPEAT (صفحة 21)

اضغط لتنشيط وضع التشغيل المتكرر.

زر TV INPUT

إضغط لتحويل مصدر دخل التلفزيون بين إشارة التلفزيون ومصدر دخل آخر.

عند استخدام هذا النظام مع تلفزيونات يمكن التحكم فيها غير تلفزيونات Sony، تأكد من ضبط الرقم الكودي للشركة المصنعة. للحصول على التفاصيل، راجع "الأرقام الكودية للشركة المصنعة لأجهزة التلفزيون غير Sony" (صفحة 12).

زر / TV I (استعداد/تشغيل)

إضغط لتحويل التلفزيون إلى وضع التشغيل أو الإيقاف. عند استخدام هذا النظام مع تلفزيونات يمكن التحكم فيها غير تلفزيونات Sony، تأكد من ضبط الرقم الكودي للشركة المصنعة.

توصيل النظام بأمان

- Ⓔ هوائي سلكي FM (يمتد أفقياً).
- Ⓕ إلى مخرج التيار بالحائط
- Ⓖ هوائي حلقي AM

- Ⓐ إلى السماعة اليسرى
- Ⓑ إلى السماعة اليمنى
- Ⓒ سلك سماعة (أحمر)
- Ⓓ سلك سماعة (أسود)

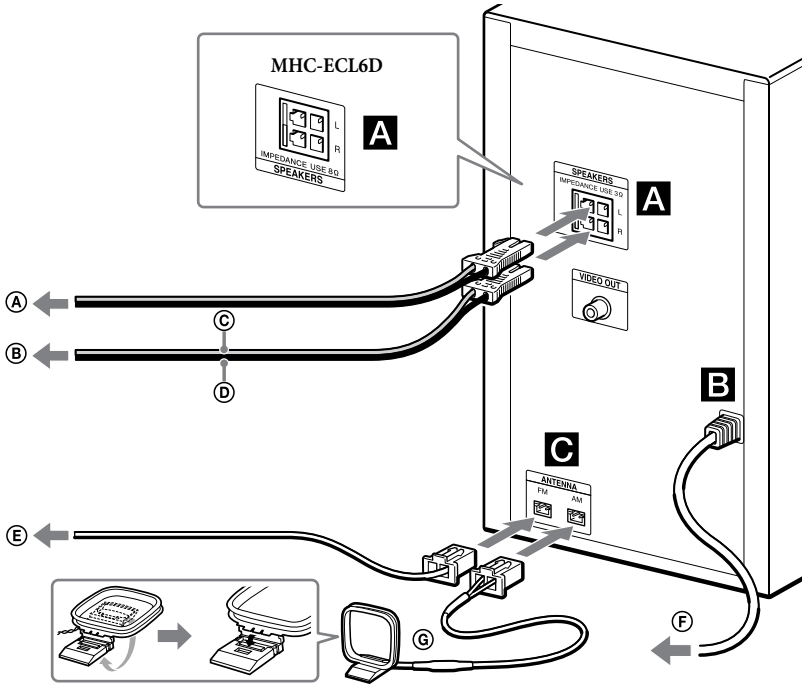

Ⓒ الهوائيات

عند إدراج موصل الهوائي السلكي FM أو الهوائي الحلقي AM، تأكد من إدراجه في الاتجاه الصحيح. حدد موقع واتجاه يوفران استقبالًا جيدًا عند ضبط الهوائي. احفظ الهوائي بعيدًا عن أسلاك السماعة وسلك التيار لتجنب التقاط الضوضاء.

Ⓐ سماعات

قم بتوصيل أسلاك سماعة.

Ⓑ التيار

قم بتوصيل سلك التيار إلى مخرج التيار بالحائط.

ضبط الساعة

- 1 اضغط I/O لتشغيل النظام.
- 2 احتفظ بضغط SHIFT، ثم اضغط ANGLE/TIMER MENU لاختيار وضع ضبط الساعة.
عند ظهور "SELECT" على الشاشة، اضغط I/O بشكل متكرر لاختيار "CLOCK"، وبعدها اضغط I/O (إدخال).
- 3 اضغط I/O لضبط الساعة، وبعدها اضغط I/O .
- 4 استخدم نفس الإجراء لضبط الدقائق.
تفقد إعدادات الساعة عند فصل سلك التيار أو حدوث انقطاع في التيار الكهربائي.

لعرض الساعة

اضغط TIME. يتم عرض الساعة لوضع ثوان.

تركيب حشايا السماعة

قم بتوصيل حشايا السماعات المرفقة في كل زاوية على الجزء السفلي للسماعات لمنعها من الانزلاق.

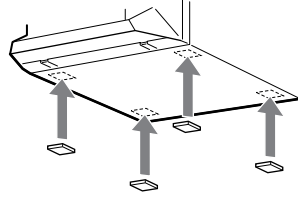

تحضير وحدة التحكم عن بعد

أدخل بطارية R6 (حجم AA) (مرفقة)، مع توافق الأقطاب كما هو موضح أدناه.

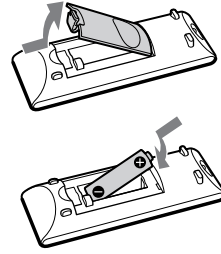

ملاحظات حول استخدام وحدة التحكم عن بعد

- مع الاستخدام العادي، يجب أن تستمر البطارية نحو ستة أشهر تقريبا.
- إذا لم تستخدم وحدة التحكم عن بعد لفترة زمنية طويلة، قم بإزالة البطارية لتجنب الأضرار الناجمة عن تسرب البطارية والتآكل.

الأرقام الكودية للشركة المصنعة لأجهزة

التلفزيون غير Sony

يدعم هذا النظام الشركات المصنعة للتلفزيون التالية.
تأكد من ضبط الرقم الكودي للموافق للشركة المصنعة.

1 اضغط I/⏻ لتشغيل النظام.

2 احتفظ بضغط SHIFT، ثم اضغط الأزرار

الرقمية لإدخال الرقم الكودي للشركة المصنعة

أثناء الاحتفاظ بضغط I/⏻. TV.

في حالة ذكر أكثر من رقم كودي، حاول إدخالها واحد
تلو الآخر حتى العثور على الرقم الذي يعمل مع
تلفزيونك.

الرقم الكودي	الشركة المصنعة
01 (افتراضي)	SONY
24, 02	HITACHI
76, 04	LG/GOLDSTAR
04	NEC
72, 21, 08, 06	PHILIPS
38, 07	TOSHIBA
10	RCA
16	PIONEER
49, 19, 17	PANASONIC
29, 18	SHARP
71, 20	SAMSUNG
33	JVC

توصيل جهاز التلفزيون

قم بتوصيل مقبس دخل الفيديو لجهاز التلفزيون الى
المقبس VIDEO OUT على الوحدة، باستخدام سلك
الفيديو المرفق.

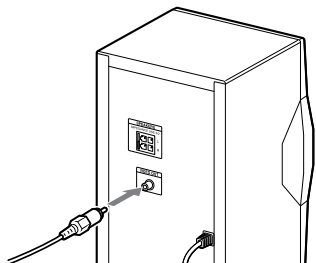

عند توصيل جهاز فيديو

قم بتوصيل جهاز الفيديو والتلفزيون باستخدام أسلاك الصوت
والصورة (غير مرفقة) كما هو موضح أدناه.

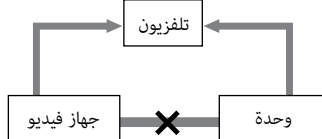

لاتقم بالتوصيل مباشرة.

عند توصيل جهاز فيديو بين هذا النظام وجهاز التلفزيون،
قد تلاحظ حدوث تسرب للصور عند مشاهدة إشارة الفيديو
من هذا النظام. لاتقم بتوصيل جهاز فيديو بين هذا النظام
والتلفزيون.

ضبط نظام الألوان



قم بتغيير نظام الألوان عند الضرورة من [PAL]،
[NTSC] أو [Auto] بعد توصيل جهاز التلفزيون.



1 اضغط  لتشغيل النظام.



2 اضغط FUNCTION بشكل متكرر لتحويل
الوظيفة إلى DVD/CD.

يبدأ التشغيل تلقائياً عند تحميل اسطوانة مجهزة
بوظيفة التشغيل التلقائي. اضغط  مرتين لإيقاف
التشغيل.

3 اضغط SETUP في وضع الإيقاف.
تظهر قائمة الضبط.

4 اضغط  بشكل متكرر لاختيار إعدادات
[SCREEN]، ثم اضغط .

5 اضغط  بشكل متكرر لاختيار
[TV System]، ثم اضغط .

6 اضغط  بشكل متكرر لاختيار [PAL]،
[NTSC] أو [Auto]، ثم اضغط .

7 اضغط SETUP لإيقاف قائمة الضبط.

ملاحظة

يمكن أن ينقطع العرض على شاشة التلفزيون بشكل لحظي بعد
تغيير نظام الألوان.

5 اضغط +/– لضبط مستوى الصوت.

عندما ترغب في تشغيل ملف مختلف، أوقف التشغيل، ثم اتبع الإجراء التالي.

لتشغيل الملف المرغوب

1 اضغط DVD MENU أو /♦ أو ♦/ لتحريك الدالة إلى ...□، ثم اضغط ⊕.

2 اضغط /♦ أو ♦/ لتحريك الدالة إلى المجلد الذي يحتوي على الملف الذي تود تشغيله، ثم اضغط ⊕ (أو ▶).

3 اضغط ▶▶▶/◀◀◀ أو ◀/♦ أو ♦/▶ لتحريك الدالة إلى الملف المرغوب، ثم اضغط ⊕ (أو ▶) لبدء التشغيل.

(مثال: اسطوانة MP3)

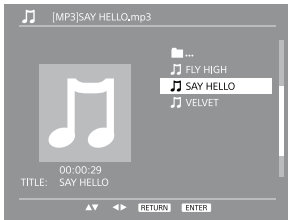

4 اضغط +/– لضبط مستوى الصوت.

تشغيل اسطوانة

1 اضغط FUNCTION بشكل متكرر لاختيار الوظيفة DVD/CD.

2 اضغط OPEN/CLOSE ▲ على الوحدة لفتح صينية الاسطوانة.

3 ضع اسطوانة في صينية الاسطوانة، ثم اضغط OPEN/CLOSE ▲ على الوحدة لغلاق صينية الاسطوانة.

يبدأ التشغيل تلقائياً عندما تغلق صينية الاسطوانة. إذا لم يبدأ التشغيل تلقائياً، اضغط ▶.

4 اضغط +/– لضبط مستوى الصوت.

تشغيل ملفات على اسطوانة

1 اضغط FUNCTION بشكل متكرر لاختيار DVD/CD.

2 اضغط OPEN/CLOSE ▲ على الوحدة لفتح صينية الاسطوانة.

3 ضع اسطوانة في صينية الاسطوانة، ثم اضغط OPEN/CLOSE ▲ على الوحدة لغلاق صينية الاسطوانة.

4 اضغط /♦ أو ♦/ بشكل متكرر لاختيار نوع الوسائط (موسيقى/صورة/فيديو)، ثم اضغط ⊕ (أو ▶).



- 1 اضغط DVD MENU ◀ أو ▶/◀ لتحرك المؤشر إلى ...□، ثم اضغط ⊕.
- 2 اضغط ▶/◀ لتحرك الدالة إلى المجلد المرغوب، ثم اضغط ⊕ (أو ▶).
- 3 اضغط +/− VOLUME لضبط مستوى الصوت.

إرشادات مفيدة

- يمكنك اختيار ملف لتشغيله عن طريق الضغط بشكل متكرر على ◀◀/▶▶ أثناء التشغيل بينما تشاهد المعلومات على الشاشة.
- يمكنك العودة للشاشة السابقة عن طريق الضغط على DVD MENU ◀ عند التشغيل في قائمة المجلد/الملف المعروضة على شاشة التلفزيون.
- يمكنك تحريك صفحة واحدة للأمام أو للخلف عن طريق الضغط على ◀/▶ في قائمة المجلد/الملف عند وجود صفحات متعددة لاختيار بند.

ملاحظات

- النظام يمكنه التعرف على الملفات أو المجلدات الموجودة على اسطوانة DATA DVD أو DATA CD كما يلي:
— حتى ١٨٨ مجلد شاملة المجلد الرئيسي على اسطوانة DATA DVD أو DATA CD
— حتى ٩٩٩ ملف على اسطوانة DATA DVD أو DATA CD
- قد لا يمكن تشغيل بعض الملفات وفقا للصيغة، طريقة التشفير أو حالة التسجيل.
- قد تستغرق قراءة الملفات بعض الوقت عند وجود عدد كبير جدا من المجلدات أو الملفات على اسطوانة DATA DVD أو DATA CD.

قبل استخدام جهاز USB

راجع المعلومات الموجودة على مواقع الإنترنت لمزيد من المعلومات عن أجهزة USB المتوافقة باستخدام عناوين URL المدرجة تحت "أجهزة USB متوافقة مع هذا النظام" (صفحة 5). للحصول على التفاصيل عن كيفية استخدام جهاز USB، راجع دليل المستخدم المرفق مع جهاز USB.

ملاحظات

- لاقم بتوصيل النظام والجهاز USB من خلال محور USB.
- النظام يمكنه التعرف على الملفات والمجلدات الموجودة على جهاز USB كما يلي:
 - حتى ١٨٨ مجلد شاملة المجلد الرئيسي على جهاز USB
 - حتى ٩٩٩ ملف على جهاز USB
 - يمكن أن تستغرق قراءة الملفات بعض الوقت في الحالات التالية:
 - وجود عدد كبير جدا من المجلدات أو الملفات على جهاز USB.
 - سعة ذاكرة الجهاز USB كبيرة جدا.
 - ذاكرة الجهاز USB مجزأة.
 - لا يمكن استخدام وظائف نقل الموسيقى الخاصة بهذا النظام عندما يتعدى عدد المجلدات على جهاز USB ١٨٨ (شاملة المجلد الرئيسي "ROOT" والمجلدات الفارغة).
 - لا تنزع الجهاز USB أثناء عمليات النقل أو المسح. القيام بذلك قد يفسد البيانات الموجودة على الجهاز أو يتلف الجهاز نفسه.
 - قد لا يمكن تشغيل بعض الملفات وفقا للصيغة، طريقة التشفير أو حالة التسجيل.
 - قد لا تعمل بعض أجهزة USB مع هذا النظام.
 - قد يستغرق الأمر وقتاً طويلاً قبل ظهور "SEARCH" اعتماداً على نوع جهاز USB الذي تم توصيله.

لاستخدام النظام كشاحن بطارية

يمكنك استخدام النظام كشاحن بطارية لأجهزة USB التي لها وظيفة القابلية للشحن عندما يكون النظام في وضع التشغيل.

1 اضغط FUNCTION بشكل متكرر لاختيار الوظيفة USB.

2 قم بتوصيل جهاز USB في المنفذ (USB). يبدأ الشحن عند توصيل الجهاز USB في المنفذ (USB). للحصول على التفاصيل، راجع دليل المستخدم المرفق مع جهاز USB.

نقل الموسيقى من اسطوانة إلى

جهاز USB

يمكنك نقل الموسيقى من اسطوانة (اسطوانة CD-DA أو اسطوانة MP3) باستخدام أوضاع النقل التالية الخاصة بهذا النظام.

■ نقل CD SYNC

ينقل جميع مسارات CD-DA من اسطوانة CD-DA.

■ نقل مجلد MP3

ينقل ملفات MP3 الموجودة في مجلد محدد من اسطوانة MP3.

■ نقل REC1

ينقل المسار أو ملف MP3 قيد التشغيل حالياً من الاسطوانة.

لنقل جميع مسارات CD-DA أو مسار CD-DA المرغوب

- 1 اضغط FUNCTION بشكل متكرر لاختيار الوظيفة DVD/CD.
 - 2 قم بتوصيل جهاز USB إلى المنفذ (USB).
 - 3 اضغط OPEN/CLOSE ▲ على الوحدة لفتح صينية الاسطوانة.
 - 4 ضع اسطوانة في صينية الاسطوانة، ثم اضغط OPEN/CLOSE ▲ على الوحدة لغلاق صينية الاسطوانة.
- لنقل جميع مسارات CD-DA (نقل)
(CD SYNC)
- اضغط مرتين لإيقاف التشغيل، ثم انتقل إلى الخطوة 5.
- لنقل مسار CD-DA مرغوب (نقل REC 1)
اضغط ◀▶/▶▶ لاختيار مسار CD-DA المرغوب أثناء التشغيل، ثم اضغط ⊕ (أو ▶) لبدء تشغيل المسار المختار.

5 اضغط REC TO USB على الوحدة.

تظهر "READY" على الشاشة.

6 اضغط ⊕ لبدء النقل.

تظهر "USB REC" على الشاشة. لا تنزع الجهاز USB حتى تنتهي عملية النقل. عند انتهاء النقل، تظهر "COMPLETE" على الشاشة وسيتم إنشاء ملفات صوتية بصيغة MP3.

لنقل ملف MP3 مرغوب أو مجلد MP3 مرغوب

- 1 اضغط FUNCTION بشكل متكرر لاختيار الوظيفة DVD/CD.
 - 2 قم بتوصيل جهاز USB إلى المنفذ (USB).
 - 3 اضغط OPEN/CLOSE ▲ على الوحدة لفتح صينية الاسطوانة.
 - 4 ضع اسطوانة في صينية الاسطوانة، ثم اضغط OPEN/CLOSE ▲ على الوحدة لغلاق صينية الاسطوانة.
- تأكد من ظهور الرسالة "MUSIC" على الشاشة، ثم اضغط ⊕ (أو ▶).
- تأكد من ظهور الرسالة "MUSIC" على الشاشة، ثم اضغط ⊕.



5 اختر ملف MP3 أو مجلد MP3 الذي تود نقله.

■ لنقل ملف MP3 مرغوب (نقل REC1)

- 1 اضغط DVD MENU ◀▶ أو ▲/▼ لتحريك المؤشر إلى ■■■، ثم اضغط ⊕.
- 2 اضغط ▲/▼ لتحريك الدالة إلى المجلد الذي يحتوي على الملف الذي تود نقله، ثم اضغط ⊕ (أو ▶).
- 3 اضغط ▶▶/◀◀ أو ▲/▼ لتحريك المؤشر إلى الملف المرغوب، ثم اضغط ⊕ (أو ▶) لبدء التشغيل.

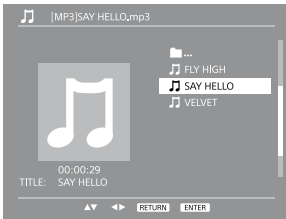

قواعد إنشاء المجلد والملف

عند النقل لأول مرة إلى جهاز USB، يتم إنشاء مجلد ("CD_REC1" أو "MP3_REC1" أو "CDDA001") مباشرة تحت المجلد الرئيسي "ROOT" (في حالة نقل مجلد MP3، يتم إنشاء مجلد له نفس اسم مصدر النقل تحت المجلد الرئيسي "ROOT").
يتم إنشاء المجلدات والملفات كما يلي.

نقل CD SYNC

اسم الملف	اسم المجلد	مصدر النقل
*"TRACK001"	*"CDDA001"	CD-DA

نقل مجلد MP3







اسم الملف	اسم المجلد	مصدر النقل
		نفس مصدر النقل
		MP3

نقل REC1

اسم الملف	اسم المجلد	مصدر النقل
	"MP3_REC1"	MP3
*"TRACK001"	"CD_REC1"	CD-DA

* يتم تعيين أرقام المجلدات والملفات بشكل متسلسل بعد ذلك.

■ لنقل مجلد MP3 مرغوب (نقل مجلد MP3)

- 1 اضغط DVD MENU  أو  ثم اضغط .
- 2 اضغط  /  لتحريك الدالة إلى المجلد المرغوب، ثم اضغط  (أو ).
- 3 اضغط ■ لإيقاف التشغيل.

6 اضغط REC TO USB على الوحدة.

تظهر "READY" على الشاشة.

7 اضغط لبدء النقل.

تظهر "USB REC" على الشاشة. لا تنزع الجهاز USB حتى تنتهي عملية النقل. عند انتهاء النقل، تظهر "COMPLETE" على الشاشة وسيتم إنشاء ملفات صوتية بصيغة MP3.

ملاحظة بشأن المحتوى المحمي بحقوق الطبع

الموسيقى المنقولة مقصورة على الاستخدام الشخصي فقط. استخدام الموسيقى بعد هذا الحد يتطلب إذن من صاحب حقوق الطبع.

مسح الملفات أو المجلدات الصوتية من

جهاز USB

- 1 اضغط FUNCTION بشكل متكرر لاختيار الوظيفة USB.
- 2 قم بتوصيل جهاز USB في المنفذ لـ (USB).
- 3 اضغط <◀/▶> أو <⬅/➤> بشكل متكرر لاختيار الملف الصوتي أو المجلد الذي تود مسحه، ثم اضغط ⊕ (أو ▶) لبدء التشغيل.
- 4 اضغط OPTIONS على الوحدة. تظهر "ERASE" على الشاشة.
- 5 اضغط <◀/▶> لاختيار "FO ERASE" (مسح ملف).
- 6 اضغط ⊕. تظهر "COMPLETE" على الشاشة.

- لا يتم نقل معلومات CD-TEXT في ملفات MP3 المنشأة. لا يدعم هذا النظام معيار CD-TEXT.
- يتوقف النقل تلقائياً في الحالات التالية:
— نفذ مساحة الجهاز USB أثناء النقل.
- وصول عدد الملفات والمجلدات الصوتية على الجهاز USB إلى الحد الأقصى للعدد الذي يستطيع النظام التعرف عليه.
- إذا كان المجلد أو الملف الذي تحاول نقله موجود بالفعل على الجهاز USB بنفس الاسم، يتم إضافة رقم متسلسل بعد الاسم دون استبدال المجلد أو الملف الأصلي.
- لا تستخدم الأزرار الموجودة على وحدة التحكم عن بعد أو الوحدة أثناء النقل للحيلولة دون توقف النقل.

تشغيل ملفات على جهاز USB

- 1 اضغط FUNCTION بشكل متكرر لاختيار الوظيفة USB.
- 2 قم بتوصيل جهاز USB في المنفذ لـ (USB). يتم ظهور شاشة اختيار نوع الوسائط على الشاشة.
- 3 اضغط <◀/▶> بشكل متكرر لاختيار نوع الوسائط (موسيقى/صورة/فيديو)، ثم اضغط ⊕ (أو ▶).
- 4 اضغط +/− VOLUME لضبط مستوى الصوت.
عندما ترغب في تشغيل ملف مختلف، أوقف التشغيل، ثم اتبع الإجراءات الموصوفة في "لتشغيل الملف المرغوب" (صفحة 14) و "لتشغيل المجلد المرغوب" (صفحة 15).

1 اضغط FUNCTION بشكل متكرر لاختيار "FM" أو "AM".

2 اضغط +/— PRESET (أو احتفظ بضغط SHIFT، ثم اضغط الأزرار الرقمية) لاختيار رقم ضبط مسبق.

3 اضغط +/— VOLUME لضبط مستوى الصوت.

إرشاد مفيد

عند وجود ضوضاء ثابتة في برنامج FM ستريو، اضغط AUDIO/SLEEP بشكل متكرر لاختيار "MONO". سوف تفقد تأثير الستريو لكن سيتحسن الاستقبال.

لتغيير الفاصل الخاص بضبط موجة AM (باستثناء الموديل الروسي)

الفاصل الخاص بضبط موجة AM مضبوط مسبقاً على ٩ كيلوهرتز أو ١٠ كيلوهرتز بواسطة إعدادات المصنع الأساسية. استخدم الأزرار الموجودة على الوحدة لتغيير الفاصل الخاص بضبط موجة AM.

1 اضغط إلى أي محطة AM.

2 احتفظ بضغط OPTIONS على الوحدة حتى يظهر "530" أو "531" على الشاشة. يتم مسح جميع محطات AM مسبقاً الضبط.

الاستماع إلى الراديو

الضبط المسبق لمحطات الراديو

1 اضغط FUNCTION بشكل متكرر لاختيار "FM" أو "AM".

2 احتفظ بضغط +/— TUNING لمدة ٢ ثانية حتى يبدأ التردد في التغيير على الشاشة. يقوم النظام بمسح ترددات الراديو تلقائياً ويتوقف عند العثور على محطة واضحة. إذا لم يتوقف المسح، اضغط ■ لإيقاف المسح، ثم قم بإجراء الضبط اليدوي لضبط المحطة المرغوبة. يمكنك إجراء الضبط اليدوي عن طريق الضغط على +/— TUNING بشكل متكرر.

3 اضغط PROGRAM.

يومض "P 01" على شاشة العرض.

4 اضغط +/— PRESET (أو احتفظ بضغط SHIFT، ثم اضغط الأزرار الرقمية) لاختيار رقم ضبط مسبق.

5 اضغط ⊕ لحفظ المحطة.

6 كرر الخطوات 2 إلى 5 للضبط المسبق لمحطات أخرى.

يمكنك عمل ضبط مسبق لعدد يصل إلى ٢٠ محطة FM و ١٠ محطات AM. تظل المحطات مسبقاً الضبط لمدة نصف يوم تقريباً حتى إذا قمت بفصل سلك التيار أو إذا حدث انقطاع في التيار الكهربائي.

اضغط REPEAT بشكل متكرر لاختيار وضع التشغيل المرغوب.

- يظهر الوضع المختار على شاشة العرض.
- "REP CHP": تكرر الفصل الحالي.
 - "REP TIT": تكرر العنوان الحالي.
 - "REP ALL": تكرر جميع العناوين/المسارات/الملفات.
 - "REP OFF": يعود النظام إلى وضع التشغيل العادي.
 - "SHUFFLE": تشغيل ملف مختار عشوائياً بصورة متكررة من المجلد الحالي. في هذا الوضع، يمكن تشغيل نفس الملف أكثر من مرة.
 - "REP ONE": يتم تكرر المسار أو الملف الحالي.
 - "REP FLD": تكرر المجلد الحالي.

ملاحظة

تختلف الأوضاع التي يمكن اختيارها وترتيبها تبعاً للاسطوانة أو الملف.

ضبط الصوت

توليد صوت أكثر ديناميكية

- اضغط BASS BOOST بشكل متكرر أثناء التشغيل لتشغيل أو إيقاف تشغيل الوظيفة.
- التهيئة الأساسية يوجد تحتها خط.
- "BASS ON": يتم توليد صوت أكثر ديناميكية.
 - "BASS OFF": إيقاف تشغيل الوظيفة.

ضبط مؤثر الصوت

اضغط EQ بشكل متكرر حتى يتم عرض مؤثر الصوت المرغوب.

ضبط أوضاع التشغيل

التشغيل بترتيب مبرمج (التشغيل المبرمج)

إختر المسارات المقرر تشغيلها بالترتيب المفضل لديك (اسطوانات CD-DA فقط). يمكن عمل برنامج بحد أقصى ١٦ مسار.

1 اضغط PROGRAM.

يظهر عرض قائمة البرنامج على شاشة التلفزيون.

2 احتفظ بضغط SHIFT، ثم اضغط الأزرار الرقمية لإدخال رقم مسار مكون من عددين ("02" للمسار ٢، على سبيل المثال).

3 اضغط + وكرر الإجراء في الخطوة 2 لبرمجة مسارات إضافية.

4 اضغط ◀/▶/▶/▶ لاختيار [PLAY] لبدء التشغيل المبرمج.

إلغاء التشغيل المبرمج

اضغط ■، ثم اضغط ►. يتغير التشغيل إلى وضع التشغيل العادي.

إلغاء البرنامج

اضغط PROGRAM. ثم، اضغط ▶/▶/▶/▶ لاختيار [CLEAR]، وبعدها ⊕.

تكبير الصورة المعروضة

يمكنك تقريب أو تبعيد صورة معروضة عند مشاهدة اسطوانة VIDEO CD، DVD VIDEO، فيديو Xvid أو صورة JPEG.

اضغط ZOOM بشكل متكرر لتكبير الصورة. كل مرة تضغط فيها الرز، يتغير مستوى التكبير. يمكنك تمرير الصورة المعروضة لأعلى، لأسفل، لليسر أو لليمين عند مستوى التكبير المختار بضغط **▲/▼/◆/◆**.

البحث عن عنوان/فصل/مسار، الخ

- 1 اضغط **DISPLAY** أثناء التشغيل. تظهر القائمة المنسدلة على الجزء العلوي من شاشة التلفزيون.
- 2 اضغط **◀/▶** لتحريك التظليل إلى منطقة رقم المسار/العنوان/الفصل.
- 3 احتفظ بضغط **SHIFT**، ثم اضغط الأزرار الرقمية لإدخال رقم المسار/العنوان/الفصل ("02" للمسار ٢ أو العنوان ٢، "003" للفصل ٣، على سبيل المثال).
- 4 اضغط **⊕** للانتقال إلى المسار/العنوان/الفصل المختار.

عمليات التشغيل الأخرى

تغيير الزوايا (فقط من أجل اسطوانات DVD VIDEO)

اضغط **ANGLE/TIMER MENU** أثناء التشغيل لاختيار الزاوية المرغوبة.

عرض الترجمة (فقط من أجل اسطوانات DVD VIDEO وملفات فيديو Xvid)

اضغط **SUBTITLE** بشكل متكرر أثناء التشغيل لاختيار لغة الترجمة المرغوبة.

تغيير الصوت

اضغط **AUDIO/SLEEP** بشكل متكرر أثناء التشغيل لاختيار صيغة إشارة الصوت المرغوبة. عند تشغيل اسطوانة DVD VIDEO بصيغ صوتية متعددة، يمكنك تغيير صيغة الصوت من PCM، Dolby Digital، الخ. إذا كانت الاسطوانة DVD VIDEO مسجلة بمسارات لغات متعددة، يمكنك أيضا تغيير لغة الصوت.

تشغيل اسطوانة VIDEO CD مجهزة بوظائف PBC

عندما تبدأ تشغيل اسطوانة VIDEO CD مجهزة بوظائف PBC (التحكم في العرض)، تظهر قائمة PBC لعمليات التشغيل الخاصة بك. لاستخدام القائمة PBC، احتفظ بضغط **SHIFT**، ثم اضغط الأزرار الرقمية لاختيار رقم البند المرغوب.

للتشغيل بدون استخدام PBC

اضغط **DVD TOP MENU** عند إيقاف تشغيل الوظيفة PBC، يمكنك اختيار المسار المرغوب عن طريق إدخال رقم المسار.

الاستماع إلى الصوت من جهاز اختياري

يمكنك الاستماع إلى الصوت من جهاز متصل بالمقابس AUDIO IN L/R على الوحدة باستخدام سلك صوت (غير مرفق).

1 قم بتوصيل مقابس خرج الصوت الخاصة بجهازك ومقابس AUDIO IN L/R لهذا النظام باستخدام سلك الصوت.

2 اضغط — VOLUME حتى تظهر "VOL MIN" على الشاشة.

3 اضغط FUNCTION بشكل متكرر لاختيار الوظيفة AUDIO IN.

4 ابدأ تشغيل الجهاز المتصل واضغط VOLUME +/- لضبط مستوى الصوت.

اضغط  DISPLAY بشكل متكرر أثناء التشغيل.

كل مرة تضغط فيها الزر، يتغير البند المعروض. يمكنك عرض معلومات مثل وقت التشغيل المنقضي والوقت المتبقي للمسار/الفصل الحالي. تختلف البنود التي يمكن عرضها وذلك تبعاً لمصدر التشغيل.

استخدام القائمة المنسدلة للحصول على معلومات مختلفة أثناء التشغيل

اضغط  DISPLAY بشكل متكرر أثناء التشغيل.

تظهر القائمة المنسدلة على شاشة التلفزيون. بالإضافة إلى معلومات وقت التشغيل، يمكنك عرض معلومات مثل وضع التكرار الحالي، صيغة الصوت المختارة ولغة الترجمة، على سبيل المثال. تختلف البنود التي يمكن عرضها وذلك تبعاً لمصدر التشغيل.

استخدام المؤقتات

استخدام مؤقت النوم

يمكنك ضبط النظام لكي يتوقف عند وقت مضبوط مسبقاً بحيث يمكنك الخلود للنوم مع الاستماع إلى الموسيقى.

احتفظ بضغط SHIFT، ثم اضغط AUDIO/SLEEP بشكل متكرر.

كل مرة تضغط فيها الزر، يتغير عرض الدقيقة (الوقت المتبقي) بمقدار ١٠ دقائق.

عند اختيار "AUTO"، يتحول النظام تلقائياً إلى وضع الإيقاف بعد توقف الاسطوانة الحالية أو جهاز USB الحالي، أو خلال ١٠٠ دقيقة.

لإلغاء وظيفة مؤقت النوم

احتفظ بضغط SHIFT، ثم اضغط AUDIO/SLEEP بشكل متكرر حتى يظهر "OFF" على الشاشة.

استخدام مؤقت التشغيل

يمكن ضبط مؤقت التشغيل مع الوظائف DVD/CD، USB، FM أو AM.

تأكد من قيامك بضغط الساعة قبل إعداد مؤقت التشغيل.

1 قم بتجهيز مصدر الصوت.

2 احتفظ بضغط SHIFT، وبعدها اضغط .ANGLE/TIMER MENU

3 اضغط <<</>>> بشكل متكرر لاختيار "PLAY SET"، ثم اضغط ⊕.

4 اضغط وقت بدء التشغيل.

اضغط ⊕/⊖ بشكل متكرر لضبط الساعة، ثم اضغط ⊕. إتبع نفس الإجراء لضبط الدقائق.

5 اتبع نفس الإجراء كما في الخطوة 4 لضبط الوقت لإيقاف التشغيل.

الغناء بمصاحبة الموسيقى: كاراوكي

يمكنك الغناء بمصاحبة الموسيقى بتوصيل ميكروفون (غير مرفق).

1 قم بتوصيل ميكروفون اختياري إلى المقبس MIC على الوحدة.

2 اضغط MIC LEVEL أثناء الغناء.

3 اضغط ⊕/⊖ لضبط مستوى صوت الميكروفون.

■ بعد الانتهاء

اضبط مستوى صوت الميكروفون إلى "0 MIC" وافصل الميكروفون من المقبس MIC.

لضبط مستوى صدى صوت الميكروفون

1 اضغط ECHO أثناء الغناء.

2 اضغط ⊕/⊖ لضبط تأثير صدى الصوت.

ملاحظة

وظيفة الميكروفون تكون متاحة فقط عند استخدام وظائف DVD/CD و USB.

اضغط $\blacktriangle/\blacktriangledown$ بشكل متكرر حتى يظهر مصدر الصوت المرغوب، ثم اضغط \oplus .

وظائف مريحة

تغيير سطوع شاشة العرض

يمكن إختيار سطوع شاشة العرض من مستويين. التهيئة الأساسية يوجد تحتها خط.

اضغط DIMMER بشكل متكرر.

- "DIM OFF": ساطع.
- "DIM ON": معتم.

اضغط I/O لإيقاف تشغيل النظام.

يتحول النظام تلقائياً إلى وضع التشغيل قبل الوقت المضبوط مسبقاً.

إذا كان النظام في وضع التشغيل في الوقت المضبوط مسبقاً، لن يتم تنشيط مؤقت التشغيل. لاتقم بتشغيل النظام قبل الوقت الذي يتحول فيه النظام إلى وضع التشغيل حتى يبدأ التشغيل.

لمراجعة الإعداد

1 احتفظ بضغط SHIFT، وبعندئذ اضغط

ANGLE/TIMER MENU.

2 اضغط I/O بشكل متكرر لاختيار

"SELECT"، ثم اضغط \oplus .

3 اضغط I/O بشكل متكرر لاختيار

"PLAY SEL"، ثم اضغط \oplus .

لإلغاء المؤقت

كرر نفس الإجراءات كما في "لمراجعة الإعداد" حتى يظهر "OFF" في الخطوة 3، وبعندئذ اضغط \oplus .

لتغيير الإعداد

ابدأ من جديد من الخطوة 1 من "استخدام مؤقت التشغيل".

إرشاد مفيد

يظل إعداد مؤقت التشغيل قائماً حتى يتم إلغاء الإعداد يدوياً.

حول وظيفة الاستعداد التلقائي

هذا النظام مجهز بوظيفة الاستعداد التلقائي. مع هذه الوظيفة، يدخل النظام وضع الاستعداد تلقائياً بعد حوالي ٣٠ دقيقة إذا لم يكن هناك عملية تشغيل أو خرج إشارة صوت.

يمكنك تشغيل أو إيقاف وظيفة الاستعداد التلقائي. بالتهيئة الأساسية، يتم تشغيل وظيفة الاستعداد التلقائي.

احتفظ بضغط I/O على الوحدة بينما يكون النظام

في وضع التشغيل، حتى تظهر العبارة

"AUTO STANDBY ON" أو

"AUTO STANDBY OFF".

■ [TV System]*

- [PAL]: من أجل تلفزيون نظام PAL.
- [NTSC]: من أجل تلفزيون نظام NTSC.
- [Auto]: للتلفزيون المتوافق مع كلا نظامي PAL و NTSC.

* تختلف التهيئة الأساسية وفقاً للدولة أو المنطقة.

■ [Screen Saver]

- [On]: تشغيل حافظه الشاشة عندما يكون النظام في وضع الإيقاف، عدم وجود اسطوانة، أو وضع الإخراج لمدة أطول من ١٥ دقيقة.
- [Off]: إيقاف تشغيل حافظه الشاشة.

■ [TV Type]

- [16:9]: إختر هذا عند توصيل تلفزيون بشاشة عريضة أو تلفزيون بوظيفة وضع عرض.



[4:3PS]: عرض صور بارتفاع كامل على كل الشاشة، مع تهذيب الجوانب.



[4:3LB]: عرض صورة عريضة بشرائط سوداء في الجزء العلوي والسفلي.



استخدام قائمة الضبط

يمكنك تنفيذ عمليات ضبط متعددة لبنود القائمة. يمكن أن تختلف البنود التي يمكن عرضها تبعاً للدولة أو المنطقة. التهيئة الأساسية يوجد تحتها خط.

1 اضغط FUNCTION بشكل متكرر لاختيار الوظيفة DVD/CD أو USB.

2 اضغط SETUP في وضع الإيقاف. تظهر قائمة الضبط.

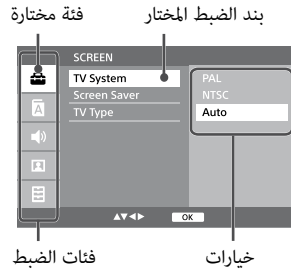

3 اضغط ▲/▼ لاختيار إحدى فئات الضبط، ثم اضغط ⊕.

4 اضغط ▲/▼ لاختيار بند الضبط، ثم اضغط ➔ أو ⊕.

5 اضغط ▲/▼ لاختيار الخيار الذي تود تغييره، وبعدها اضغط ⊕ لتأكيد اختيارك.

6 اضغط SETUP لإيقاف قائمة الضبط.

إعدادات [PREFERENCE]

[Rating]

يمكنك تقييد عرض اسطوانات DVD التي لها تصنيفات. قد تتم إعاقة المناظر أو استبدالها بمناظر مختلفة. إذا قمت بضبط كلمة سر، تأكد من فك تأمين حماية كلمة السر بإدخال كلمة السر الخاصة بك (راجع "Password") قبل تغيير مستوى التصنيف.

اضغط $\blacklozenge/\blacktriangledown$ لاختيار مستوى التصنيف من [0 Lock ALL] إلى [8 No Limit]، ثم اضغط \oplus .

[Password]

يمكنك ضبط كلمة سر لإعدادات [Rating] و [Default] لتجنب عملية تشغيل غير مرغوبة.

أدخل كلمة سر جديدة مكونة من 4 أعداد، وبعدئذ اضغط \oplus .

عندما تود تغيير كلمة السر، أدخل كلمة السر الخاصة بك لفك تأمين نطاق الإدخال وبعدئذ أدخل كلمة سر جديدة. إذا نسيت كلمة السر الخاصة بك، اتبع الإجراء التالي لتأكيد كلمة السر المحددة حالياً.

1 اضغط FUNCTION بشكل متكرر لاختيار الوظيفة DVD/CD.

2 اضغط OPEN/CLOSE \blacktriangle على الوحدة لفتح صينية الاسطوانة.

3 اضغط \blacksquare ، ZOOM و \oplus على التوالي. تظهر [CUSTOM PAGE]، ويمكنك تأكيد كلمة السر المحددة حالياً. للخروج من [CUSTOM PAGE]، اضغط SETUP.

[Default]

يمكنك إعادة ضبط جميع خيارات قائمة الضبط وإعداداتك الشخصية إلى إعدادات المصنع الأساسية. إذا قمت بضبط كلمة سر، تأكد من فك تأمين حماية كلمة السر بإدخال كلمة السر الخاصة بك (راجع "Password") قبل إجراء إعادة الضبط.

اضغط \blacklozenge لاختيار [Restore]، وبعدئذ اضغط \oplus .

إعدادات [LANGUAGE]

[OSD] (عرض على الشاشة)

يمكنك إختيار لغة العرض على شاشة التلفزيون.

[Audio]

يمكنك إختيار لغة الصوت المفضلة لإسطوانات DVD. مجهزة بمسارات صوت متعددة.

[Subtitle]

يمكنك إختيار لغة الترجمة المسجلة على اسطوانة DVD VIDEO.

[Menu]

يمكنك إختيار اللغة لقائمة الاسطوانة.

إعدادات [AUDIO]

[DRC]

يتم ضبط مستوى النطاق الديناميكي لخرج الصوت.

[Karaoke Setup]

[ECHO]: يتم ضبط مستوى صدى الصوت.
[MIC VOL]: يتم ضبط مستوى صوت الميكروفون.

إعدادات [VIDEO]

[Brightness]

يتم ضبط مستوى سطوع الصورة.

[Contrast]

يتم ضبط مستوى تباين الصورة.

[Hue]

يتم ضبط مستوى تناغم (درجة لون) الصورة.

[Saturation]

يتم ضبط مستوى تشبع الصورة.

[Sharpness]

يتم ضبط مستوى حدة الخطوط العريضة للصورة.

إحتياجات

بشأن المكان المناسب

- لا تضع النظام في مكان ضيق حيث تكون التهوية رديئة لأن ذلك قد يسبب ارتفاع درجة الحرارة.
- لاتقم بتثبيت النظام بالقرب من مصادر الحرارة مثل أنابيب التدفئة المركزية أو أنابيب الهواء، أو في مكان معرض لأشعة الشمس المباشرة، غبار زائد، اهتزاز ميكانيكي أو صدمة.
- لاتقم بتركيب النظام في مكان مائل. أنه مصمم للتشغيل في موضع أفقي فقط.
- لاتضع أشياء ثقيلة على النظام.

بشأن التشغيل

- إذا تم إحضار النظام من مكان بارد إلى مكان دافئ مباشرة، أو تم وضعه في غرفة شديدة الرطوبة، قد تتكثف الرطوبة على العدسات داخل الوحدة. إذا حدث ذلك، قد لايعمل النظام بصورة صحيحة. في هذه الحالة، إنزع الاسطوانة واترك النظام في وضع التشغيل لمدة نصف ساعة تقريباً حتى تتبخر الرطوبة.
- إذا وقع أي شيء داخل الهيكل، افصل التيار عن الوحدة وافحصها لدي فني مؤهل قبل تشغيلها مرة أخرى.

بشأن التنظيف

- نظف الخزانة، اللوحة، ومفاتيح التحكم بقطعة قماش ناعمة مبللة قليلاً بوسائل تنظيف معتدل. لاتستخدم أي نوع من الحشايا الحاكة، بودرة التنظيف، أو مذيبيات مثل الكحول أو البنزين.
- إذا كان لديك أي استفسارات أو مشاكل بشأن النظام الخاص بك، يرجى إستشارة أقرب موزع Sony لديك.

بشأن اسطوانات التنظيف، منظفات الاسطوانة/العدسة

- لاتستخدم اسطوانات تنظيف أو منظفات اسطوانة/عدسة (شاملة الأنواع الرطبة أو السبراي). هذه يمكن أن تسبب خللاً في تشغيل الجهاز.
- قبل التشغيل، نظف الاسطوانة بقماشة تنظيف. امسح الاسطوانة من المركز للخارج إلى الحافة.
- لا تستخدم مذيبيات مثل البنزين، الثر، المنظفات المتاحة في الأسواق، أو السبراي المضاد للاستاتيكية المخصص للفينيل I.P.

بشأن ألوان تلفزيونك

ملاحظة هامة

تنبيه: إذا تركت نفس الصورة (صورة فيديو ثابتة، صورة عرض على الشاشة، الخ) معروضة على شاشة التلفزيون لفترة زمنية ممتدة، فهناك خطر احتمال حدوث تلف دائم لشاشة تلفزيونك. تلفزيونات الإسقاط مخصصة بصفة خاصة لهذا.

بشأن نقل النظام

قبل تحريك النظام، تأكد من عدم وجود اسطوانات داخله، وانزع سلك التيار من مخرج التيار بالحائط.

بشأن تداول الاسطوانات

- للحفاظ على نظافة الاسطوانة، تناول الاسطوانة من طرفها. لاتلمس السطح.
- لاتقم بلصق ورق أو شريط على الاسطوانة.
- لاتعرض الاسطوانات لأشعة الشمس المباشرة أو مصادر حرارة مثل أنابيب الهواء الساخن، أو تركها في سيارة منتظرة في أشعة الشمس المباشرة، لأن الحرارة يمكن أن ترتفع بشكل ملحوظ داخل السيارة.

القدرة

- لم يتم تحويل القدرة إلى وضع التشغيل. تحقق أن سلك التيار موصل بإحكام.
- النظام لا يدخل وضع الاستعداد التلقائي.
- وظيفة الاستعداد التلقائي تكون غير صالحة مع وظيفة الموالف.
- يمكن ألا يدخل النظام وضع الاستعداد في الحالات التالية:
 - عند اكتشاف إشارة صوتية.
 - أثناء تشغيل مسارات أو ملفات صوتية.
 - أثناء عمل مؤقت التشغيل المضبوط مسبقاً أو مؤقت النوم.

الصورة

- لا تظهر صورة.
- سلك توصيل الفيديو غير موصل بإحكام.
- الوحدة غير موصلة إلى مقبس دخل التلفزيون الصحيح.
- النظام لم يتم اختياره عبر دخل الفيديو للتلفزيون.
- تأكد من توصيل النظام وجهاز التلفزيون باستخدام سلك الفيديو (مرفق) بحيث يمكنك مشاهدة الصور.
- بالرغم من ضبط نسبة الأبعاد في "[TV Type]" تحت "إعدادات [SCREEN]"، فإن الصورة لا تملأ شاشة التلفزيون.
- نسبة الأبعاد ثابتة على الاسطوانة.

بشأن إرتفاع درجة الحرارة

- بالرغم من ارتفاع درجة حرارة النظام أثناء التشغيل، فإن هذا لايعتبر خطراً في التشغيل.
- عند مستوى الصوت العالي، على مدى فترات زمنية طويلة، يصبح الهيكل ساخناً. هذا ليس خطراً في التشغيل. لكن، يجب تجنب لمس الخزانة.
- ضع النظام في مكان جيد التهوية لمنع تراكم الحرارة في النظام.
- لتفادي حدوث خلل في التشغيل، لا تغطي فتحات التهوية.

تحري الأعطال

إذا واجهت أي من الصعوبات التالية أثناء استخدام النظام، راجع دليل تقصي الخلل وإصلاحه لمحاولة علاج المشكلة قبل طلب الإصلاح. إذا ظلت المشكلة قائمة، استشر أقرب موزع Sony لديك. لاحظ أنه إذا قام مسئول الصيانة بتغيير بعض الأجزاء أثناء الإصلاح، قد يتم الاحتفاظ بهذه الأجزاء.

إذا ظهر "PROTECT" على الشاشة

- إفصل سلك التيار في الحال، وراجع البنود التالية بعد اختفاء "PROTECT".
- هل تستخدم فقط السماعات المرفقة؟
- هل يوجد أي شئ يعيق فتحات التهوية بالنظام؟
- بعد التحقق من هذه البنود المذكورة أعلاه وعدم وجود أي مشاكل، أعد توصيل سلك التيار، وقم بتشغيل النظام. إذا ظلت المشكلة قائمة، اتصل بأقرب موزع Sony لديك.

التشغيل

توجد مهمة أو ضوءا شديدة، أو لا يمكن استقبال

محطات.

- قم بتوصيل الهوائي بشكل صحيح.
- جرب مكان واتجاه آخر من أجل استقبال هوائي أفضل.
- إحتفظ الهوائي بعيدا عن أسلاك السماعة وسلك التيار لتجنب التقاط الضوضاء.
- أوقف تشغيل المعدات الكهربائية القريبة.

الاسطوانة لاتعمل.

- رمز المنطقة على الاسطوانة DVD لايطابق النظام.
- حدث تكاثف للرطوبة داخل الوحدة وقد تسبب تلف للعدسات. إنزع الاسطوانة واترك الوحدة في وضع تشغيل لمدة نصف ساعة تقريبا.

لايمكن تشغيل الملفات الموجودة على اسطوانة

DATA DVD، DATA CD أو جهاز USB.

- النظام لايمكنه تشغيل ملفات صوتية مجهزة بحماية حقوق الطبع DRM (إدارة الحقوق الرقمية) أو ملفات تم تحميلها من متجر موسيقى على شبكة الانترنت. إذا حاولت تشغيل أي من هذه الملفات، يقوم النظام بتشغيل ملف الصوت التالي غير المحمي.
- لاتوجد ملفات يمكن تشغيلها على الاسطوانة أو الجهاز USB.

لايمكن تشغيل ملف فيديو.

ملف الفيديو أكبر من ٧٢٠ (عرض) × ٥٧٦ (ارتفاع) بيكسل.

لايعرض اسم المجلد أو الملف بصورة صحيحة.

النظام يمكنه عرض أرقام وحروف أبجدية فقط. الحروف الأخرى تعرض بشكل "-".

تحدث ألوان غير طبيعية على شاشة التلفزيون.

سماعات النظام تحتوي على أجزاء مغناطيسية، لهذا يمكن أن يحدث تشوه مغناطيسي. عند حدوث ألوان غير طبيعية على شاشة التلفزيون، راجع البنود التالية.

— قم بترييب السماعات على بعد ٠,٣ متر على الأقل من جهاز التلفزيون.

— إذا ظلت الألوان غير طبيعية، أوقف تشغيل جهاز التلفزيون، ثم قم بتشغيله بعد ١٥ إلى ٣٠ دقيقة.

— أعد وضع السماعات بعيدا عن جهاز التلفزيون.

إعداد [TV System] لايطابق جهاز تلفزيونك.

أعد ضبط الإعداد (راجع "[Default]" تحت "إعدادات [PREFERENCE]").

الصوت

لايصدر صوت.

- اضبط + VOLUME بشكل متكرر لضبط مستوى الصوت.
- راجع توصيلات السماعة.
- النظام في حالة الإيقاف المؤقت أو في وضع العرض البطئ. اضغط ▶ للعودة إلى التشغيل العادي.

توجد مهمة أو ضوءا شديدة.

- حرك النظام بعيدا عن مصدر الضوضاء.
- قم بتوصيل النظام إلى مخرج تيار مختلف بالحائط.
- قم بتثبيت مرشح ضوءا (متاح في الأسواق) على سلك التيار.

لايوجد صوت من الميكروفون.

- اضبط + VOLUME بشكل متكرر لضبط مستوى صوت السماعة.
- اضبط MIC LEVEL، ثم اضغط ▲ لضبط مستوى صوت الميكروفون.
- تأكد من أن الميكروفون موصل إلى مقبس MIC بشكل صحيح.
- تأكد أن الميكروفون في وضع التشغيل.

الاسطوانة لابتداء التشغيل من البداية.

- الاسطوانة في وضع استئناف التشغيل. عند الضغط على مرة واحدة أثناء التشغيل يجعل النظام يستأنف وضع التشغيل. عندما تود إعادة التشغيل من البداية، اضغط ■ مرتين، وبعدئذ اضغط ▶.

- قد يتم اختيار وضع التشغيل المبرمج أو التشغيل العشوائي. قم بإيقاف التشغيل واضبط وضع التشغيل إلى التشغيل العادي.

لا يمكن إخراج اسطوانة ويظهر "LOCKED" على شاشة العرض.

إتصل بموزع Sony لديك أو مركز خدمة Sony محلي معتمد.

النظام لايعمل بشكل طبيعي.

إفصل سلك التيار من مخرج التيار بالحائط، ثم أعد توصيله بعد عدة دقائق.

الجهاز USB لايعمل بشكل صحيح.

عند توصيل جهاز USB غير مدعوم، قد تحدث المشاكل التالية. راجع المعلومات الموجودة على مواقع الإنترنت لمزيد من المعلومات عن أجهزة USB المتوافقة باستخدام عناوين URL المدرجة تحت "أجهزة USB متوافقة مع هذا النظام" (صفحة 5).

— لا يتم التعرف على الجهاز USB.

— لا يتم عرض أسماء الملف أو المجلد على هذا النظام.

— لا يمكن التشغيل.

— يحدث تخطي للصوت.

— توجد ضوضاء.

— يخرج صوت مشوه.

يظهر "OVER CURRENT".

- تم تحديد مشكلة في مستوى التيار الكهربائي من المنفذ USB. قم بإيقاف تشغيل النظام وانزع الجهاز USB من المنفذ USB. تأكد من عدم وجود مشكلة في الجهاز USB. إذا استمر نمط العرض هذا، إتصل بأقرب موزع Sony لديك.

النقل تسبب في حدوث خطأ.

- راجع المعلومات الموجودة على مواقع الإنترنت لمزيد من المعلومات عن أجهزة USB المتوافقة باستخدام عناوين URL المدرجة تحت "أجهزة USB متوافقة مع هذا النظام" (صفحة 5).

- الجهاز USB غير مهياً بشكل صحيح. راجع إرشادات تشغيل الجهاز USB بشأن كيفية إجراء التهيئة.

- قم بإيقاف تشغيل النظام وانزع الجهاز USB. إذا كان الجهاز USB لديه مفتاح للتيار، أوقف تشغيل الجهاز USB وبعدئذ أعد تشغيله مرة أخرى بعد نزعه من النظام. ثم قم بإجراء النقل مرة أخرى.

- تم فصل الجهاز USB أو تم إيقاف تشغيل التيار أثناء النقل. احذف الملف المنقول جزئياً، وقم بإجراء النقل مرة أخرى. إذا لم يؤدي هذا لحل المشكلة، قد يكون الجهاز USB معطلا. راجع إرشادات تشغيل الجهاز USB بشأن كيفية التعامل مع هذه المشكلة.

لا يمكن مسح الملفات أو المجلدات الصوتية الموجودة على الجهاز USB.

- تحقق من كون الجهاز USB محمي ضد الكتابة.

- تم فصل الجهاز USB أو تم إيقاف تشغيل التيار أثناء عملية المسح.

احذف الملف الممسوح جزئياً. إذا لم يؤدي هذا لحل المشكلة، قد يكون الجهاز USB معطلا. راجع إرشادات تشغيل الجهاز USB بشأن كيفية التعامل مع هذه المشكلة.

المواصفات

الوحدة الرئيسية

قسم مضخم الصوت

MHC-ECL7D

خرج القدرة (مقدر):

٦٠ وات + ٦٠ وات (عند ٣ أوم، ١ كيلوهرتز، ٪١

تشوه توافقي إجمالي)

خرج القدرة (مرجعي):

٢٣٥ وات + ٢٣٥ وات (لكل قناة عند ٣ أوم،

١ كيلوهرتز)

MHC-ECL6D

خرج القدرة (مقدر):

٣٠ وات + ٣٠ وات (عند ٨ أوم، ١ كيلوهرتز، ٪١

تشوه توافقي إجمالي)

خرج القدرة (مرجعي):

٦٠ وات + ٦٠ وات (لكل قناة عند ٨ أوم،

١ كيلوهرتز)

الدخل

مقابس :AUDIO IN L/R

حساسية ١,٢ فولت، مقاومة ١٠ كيلوأوم

MIC (مقبس صغير أحادي):

حساسية ٤ ميلي فولت، مقاومة ١٠ كيلوأوم

الخرج

:VIDEO OUT

أقصى مستوى خرج ١ Vp-p، غير متوازن، سالب

متزامن، معاوقة تحميل ٧٥ أوم

SPEAKERS

MHC-ECL7D: يقبل معاوقة ٣ أوم

MHC-ECL6D: يقبل معاوقة ٨ أوم

الرسائل

DISC ERR

لقد قمت بتحميل اسطوانة لا يمكن تشغيلها.

ERROR

ذاكرة الجهاز USB ممتلئة.

NO FILE

لا توجد ملفات قابلة للتشغيل على الاسطوانات أو الجهاز USB.

NO USB

لم يتم توصيل أي جهاز USB أو تم توصيل جهاز USB غير مدعوم.

PLAY SET

لقد حاولت اختيار المؤقت في حين لم يتم ضبط مؤقت التشغيل.

SELECT

لقد ضغطت SHIFT و ANGLE/TIMER MENU أثناء تشغيل المؤقت.

TIME NG

تم ضبط أوقات البداية والنهاية لمؤقت التشغيل على نفس الوقت.

قسم مشغل الاسطوانة

النظام:

اسطوانة مدمجة ونظام صوت وصورة رقمي

خصائص ديود الليزر

زمن الانبعاث: متصل

خرج الليزر*: أقل من ٤٤.٦ μW

* هذا الخرج هو قياس القيمة على مسافة ٢٠٠ مم من سطح العدسة الشبكية على قالب الالتقاط البصري بفتحة ٧ مم.

صيغة نظام ألوان الفيديو

NTSC أو PAL

قسم USB

منفذ USB:

نوع A، أقصى تيار: ٥٠٠ مللي أمبير

قسم الموائف

موائف FM ستريو، AM/FM سوبر هتروداين

نطاق الموائفة لموجة FM:

٨٧,٥ ميگاهرتز - ١٠٨,٠ ميگاهرتز (خطوة ٥٠ كيلوهرتز)

نطاق الموائفة لموجة AM:

الموديل الروسي:

٥٢١ كيلوهرتز - ١٦٠٢ كيلوهرتز (خطوة ٩ كيلوهرتز)

الموديلات الأخرى:

٥٢١ كيلوهرتز - ١٦٠٢ كيلوهرتز (خطوة ٩ كيلوهرتز)

٥٢٠ كيلوهرتز - ١٦١٠ كيلوهرتز (خطوة ١٠ كيلوهرتز)

هوائي: هوائي سلكي FM، هوائي حلقي AM

السماعة (SS-ECL7D من أجل MHC-ECL7D)

نظام السماعة: نظام سماعة ثنائي الاتجاه، انعكاس الجهير وحدات السماعة:

مجهر منخفض التردد: ١٦٠ مم، نوع مخروطي

مجهر عالي التردد: ٤٠ مم، نوع بوقي

معاوقة مقدرة: ٣ أوم

الأبعاد (عرض/ارتفاع/عمق): حوالي ٢٣٠ مم × ٣٠٠ مم × ٢٠٥ مم

الوزن: ٢,٦ كجم صافي تقريبا لكل سماعة

العدد: قطعتان

السماعة (SS-ECL6D من أجل MHC-ECL6D)

نظام السماعة: نظام سماعة ثنائي الاتجاه، انعكاس الجهير وحدات السماعة:

مجهر منخفض التردد: ١٣٠ مم، نوع مخروطي

مجهر عالي التردد: ٤٠ مم، نوع بوقي

معاوقة مقدرة: ٨ أوم

الأبعاد (عرض/ارتفاع/عمق): حوالي ٢٠٠ مم × ٣٠٠ مم × ١٨٥ مم

الوزن: ٢,٣ كجم صافي تقريبا لكل سماعة

العدد: قطعتان

عام

متطلبات القدرة:

تيار متردد ١٢٠ فولت - ٢٤٠ فولت، ٦٠/٥٠ هرتز

استهلاك القدرة:

MHC-ECL7D: ٧٠ وات

MHC-ECL6D: ٥٠ وات

الأبعاد (عرض/ارتفاع/عمق، شامل أكبر بروزات) (باستثناء السماعات):

MHC-ECL7D: حوالي ١٩٣ مم × ٣٠٠ مم × ٣٦٠ مم

٣٦٠ مم

MHC-ECL6D: حوالي ١٩٣ مم × ٣٠٠ مم × ٣٦٠ مم

٣٦٠ مم

الوزن (باستثناء السماعات):

MHC-ECL7D: حوالي ٢,٤ كجم

MHC-ECL6D: حوالي ٢,٤ كجم

عدد الوحدة الرئيسية: قطعة واحدة

ملحقات مرفقة:

وحدة تحكم عن بعد (١)

بطارية R6 (حجم AA) (١)

هوائي سلكي FM (١)

هوائي حلقي AM (١)

سلك فيديو (١)

حشايا السماعة (٨)

التصميم والمواصفات عرضة للتغيير بدون إشعار.

إستهلاك القدرة في وضع الإستعداد: ٠,٥ وات

التراخيص والعلامات التجارية

- هذا النظام متوافق مع Dolby Digital*.
* مصنعه بتصريح من معامل دولبي.
"دولبي" و علامه د-المزدوجه علامات تجاريه لمعامل دولبي.
- علامة "DVD" هي علامة تجارية لشركة DVD Format/Logo Licensing Corporation.
- تقنية تشفير الصوت MPEG الطبقة 3 وبراءات الاختراع مرخصة من شركتين Fraunhofer IIS و Thomson.
- Windows Media هي إما علامة تجارية مسجلة أو علامة تجارية لشركة Microsoft Corporation في الولايات المتحدة الأمريكية و/أو الدول الأخرى.
هذا المنتج محمي وفقاً لحقوق ملكية فكرية معينة لشركة Microsoft Corporation. لا يجوز القيام باستعمال أو توزيع هذه التقنية خارج حدود هذا المنتج دون الحصول على ترخيص من شركة Microsoft والشركات التابعة المرخصة من شركة Microsoft.
- بشأن MPEG-4 VISUAL: هذا المنتج مرخص بموجب ترخيص براءة اختراع مستندي باسم MPEG-4 VISUAL من أجل الاستخدام الشخصي والاستخدام غير التجاري للمستهلك من أجل حل شفرة الفيديو وفقاً لمعايير MPEG-4 VISUAL ("MPEG-4 VIDEO") التي تم تشفيرها من قبل المستهلك المنخرط في نشاط شخصي وغير تجاري و/أو حصل عليه من مورد فيديو مرخص له من قبل MPEG LA لتوفير MPEG-4 VIDEO.
لا يتم منح الترخيص أو يكون ضمناً لأي استخدام آخر. يمكن الحصول على مزيد من المعلومات الإضافية بما فيها تلك المتعلقة بالاستخدامات الترويجية، الداخلية و التجارية والترخيص من شركة MPEG LA, LLC. يرجى مراجعة الموقع <http://www.mpegla.com/>
- جميع العلامات التجارية الأخرى هي علامات تجارية خاصة بمالكها.



* 4 4 6 7 7 8 7 3 1 *

(1)

<http://www.sony.net/>

4-467-787-31(1)

©2013 Sony Corporation Printed in China