



* 4 5 3 9 7 4 1 8 1 * (1)

SRS-X3

©2014 Sony Corporation Printed in China

English

Manuals supplied



Quick Start Guide (this document)

Provides you with instructions on how to connect the unit with BLUETOOTH devices and basic operations.



Reference Guide

Provides you with precautions and product specifications.



Help Guide

Read the Help Guide on your computer or smartphone, when you want to know how to use the unit in greater detail. The Help Guide also contains a troubleshooting guide which provides you with remedies for the problems you might encounter.

URL:

http://rd1.sony.net/help/speaker/srs-x3/h_zz/

Two-dimensional code:



Charging the Unit

This unit has a built-in lithium-ion rechargeable battery. Charge the battery before using the unit for the first time.

If a plug(s) is(are) included for the USB AC adaptor

- Attach a plug to the USB AC adaptor before use. If multiple plugs are included, use one which is appropriate to your country/region. Be sure to completely insert the plug into the USB AC adaptor until it clicks.

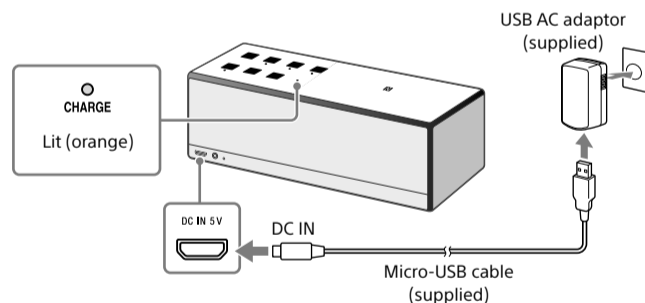

Charging starts when the unit is connected to an AC outlet via the USB AC adaptor, and the CHARGE indicator lights up orange. Charging is completed in about five hours and the indicator goes off. Charge the unit while it is turned off.

How to Make Wireless Connection with BLUETOOTH Devices

Select your case from the 3 pairing types, below. BLUETOOTH devices need to be "paired" with each other beforehand.

Pairing and connecting with a BLUETOOTH device

The unit can be paired with up to eight BLUETOOTH devices. When pairing with two or more BLUETOOTH devices, perform the following pairing procedure for each device.

- 1 **Press the I/⏻ (power) button to turn on this unit.**
The I/⏻ (power) indicator lights up green.

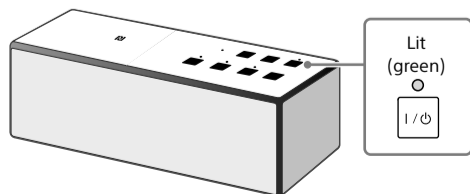

- 2 **Press the Ⓜ (BLUETOOTH) – PAIRING button.**
The Ⓜ (BLUETOOTH) indicator begins to flash white.

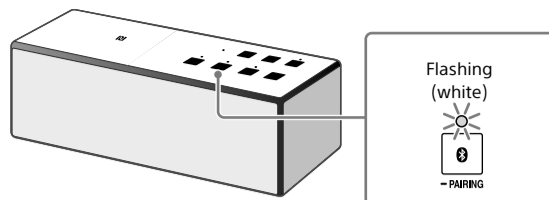

When you use the BLUETOOTH function for the first time, and when you only press the Ⓜ (BLUETOOTH) – PAIRING button, the Ⓜ (BLUETOOTH) indicator will begin to flash white quickly and the unit enters pairing mode automatically.

- 3 **Press and hold the Ⓜ (BLUETOOTH) – PAIRING button until beeps are heard and the Ⓜ (BLUETOOTH) indicator begins to flash white quickly.**
The unit enters pairing mode.

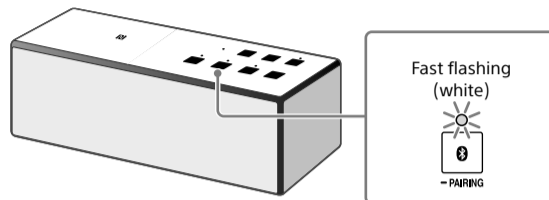

- 4 **Perform the pairing procedure on the BLUETOOTH device to detect this unit.**

When a list of detected devices appears on the display of the BLUETOOTH device, select "SONY:SRS-X3." If passkey input is required on the display of a BLUETOOTH device, input "0000."

- 5 **Make the BLUETOOTH connection from the BLUETOOTH device.**
When the BLUETOOTH connection is established, the Ⓜ (BLUETOOTH) indicator on the unit stays lit.

Connecting with a paired BLUETOOTH device

- 1 **Turn on this unit.**
- 2 **Press the Ⓜ (BLUETOOTH) – PAIRING button.**
The Ⓜ (BLUETOOTH) indicator begins to flash white.
- 3 **Make the BLUETOOTH connection from the BLUETOOTH device.**
When the BLUETOOTH connection is established, the Ⓜ (BLUETOOTH) indicator on the unit stays lit.

Connecting with a smartphone by One-touch (NFC)

By touching the unit with a smartphone, the unit proceeds to pairing and BLUETOOTH connection, then turns on automatically after connection is established.

Note

- If your smartphone is the type that goes into standby mode in response to a magnetic force, it may be unable to be connected by NFC.

Compatible smartphones

NFC-compatible smartphones with Android 2.3.3 or later installed

NFC

NFC (Near Field Communication) is a technology enabling short-range wireless communication between various devices, such as smartphones and IC tags. Thanks to the NFC function, data communication - for example, BLUETOOTH pairing - can be achieved easily by simply touching NFC compatible devices together (i.e., at the N-Mark symbol or location designated on each device).

- 1 **Set the NFC function of the smartphone to on.**
For details, refer to the operating instructions supplied with the smartphone.
 - If your smartphone OS is Android 2.3.3 or later, and less than Android 4.1: proceed to step 2.
 - If your smartphone OS is Android 4.1 or later: proceed to step 4.
- 2 **Download and install the app "NFC Easy Connect."**
"NFC Easy Connect" is a free Android app you can download from Google Play. Download the app by searching for "NFC Easy Connect" or access it by using the following two-dimensional code. Fees may be charged for downloading the app.

To download by the two-dimensional code, use a two-dimensional code reader app.



Note

- The app may not be available in some countries and/or regions.

- 3 **Start "NFC Easy Connect" on the smartphone.**
Make sure that the app screen is displayed.

- 4 **Touch this unit with the smartphone.**

Unlock the screen of the smartphone beforehand. Keep touching the smartphone on the N marked part of the unit until the smartphone responds. When the unit is off, if the smartphone touches it and BLUETOOTH connection is established, then the unit will turn on.

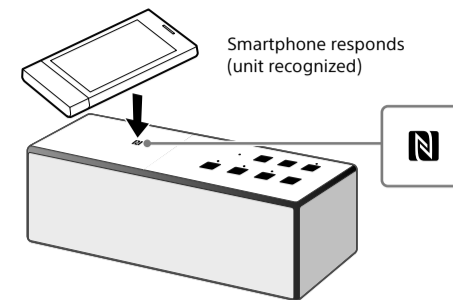

Follow the on-screen instructions to establish the connection. When the BLUETOOTH connection is established, the Ⓜ (BLUETOOTH) indicator on the unit stays lit. To disconnect, touch the unit with the smartphone again.

Hint

If you cannot connect the unit, try the following.

- Start the app on the smartphone, and move the smartphone slowly over the N marked part of the unit.
- If the smartphone is in a case, remove it from the case.
- Make sure that the app screen is displayed on the smartphone.

Listening and Calling

Operate the unit after making BLUETOOTH connection with your BLUETOOTH device.

Listening to music

Profile: A2DP, AVRCP

Start playback on the BLUETOOTH device, and adjust the volume.

Set the volume at an appropriate level on the connected device, and adjust the volume with the VOL -/+ buttons on the unit.

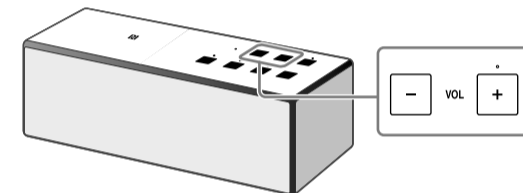

Making a call/Receiving a call

Profile: HSP, HFP

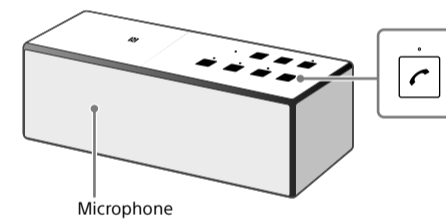

Operate your smartphone to make a call.

To terminate a call, press the Ⓜ button on the unit.

Press the Ⓜ button on the unit when an incoming call arrives.

Operate in the same way when an incoming call arrives while you are listening to music.

- The BLUETOOTH® word mark and logos are owned by the Bluetooth SIG, Inc. and any use of such marks by Sony Corporation is under license.
- The N Mark is a trademark or registered trademark of NFC Forum, Inc. in the United States and in other countries.
- Android™ and Google Play™ are trademarks of Google Inc.
- Other trademarks and trade names are those of their respective owners.

ภาษาไทย

คู่มือที่ใหม่



คู่มือแนะนำการใช้งาน (ฉบับนี้)

อธิบายให้ท่านทราบถึงคำแนะนำเกี่ยวกับวิธีการเชื่อมต่อตัวเครื่องกับอุปกรณ์ BLUETOOTH และการใช้งานพื้นฐาน



คู่มืออ้างอิง

จะอธิบายให้ท่านทราบเกี่ยวกับข้อควรระวังและข้อมูลจำเพาะของผลิตภัณฑ์



คู่มือช่วยเหลือ

อ่านคู่มือช่วยเหลือบนคอมพิวเตอร์ หรือสมาร์ตโฟนของท่าน เมื่อต้องการทราบรายละเอียดที่มากขึ้นเกี่ยวกับวิธีการใช้งานเครื่อง คู่มือช่วยเหลือฉบับนี้ยังมีคำแนะนำด้านการแก้ไขปัญหาที่จะอธิบายให้ท่านได้ทราบถึงวิธีการจัดการเมื่อท่านพบปัญหาจากการใช้งาน

URL:

http://rd1.sony.net/help/speaker/srs-x3/h_zz/

รหัสสองมิติ:



การชาร์จเครื่อง

เครื่องนี้ใช้แบตเตอรี่ลิเธียมไอออนแบบในตัวที่สามารถชาร์จซ้ำได้ ชาร์จแบตเตอรี่ก่อนใช้งานเครื่องเป็นครั้งแรก

ในกรณีที่มีปลั๊กให้มาพร้อมกับ อะแดปเตอร์ AC แบบ USB

- ให้เสียบปลั๊กเข้ากับ อะแดปเตอร์ AC แบบ USB ก่อนใช้งาน ในกรณีที่มีปลั๊กหลายแบบ ให้ใช้ปลั๊กที่เหมาะสมกับประเทศ/ภูมิภาคของท่าน โดยเสียบปลั๊กเข้ากับ อะแดปเตอร์ AC แบบ USB ให้แน่น จนกระทั่งล็อกเข้ากับ

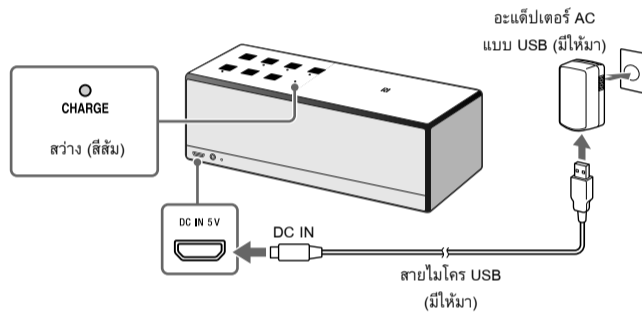

เครื่องจะเริ่มชาร์จไฟเมื่อเสียบอะแดปเตอร์ AC แบบ USB เข้ากับเต้ารับ AC และไฟแสดงสถานะ CHARGE จะสว่างเป็นสีส้ม การชาร์จจะเสร็จสมบูรณ์โดยใช้เวลาประมาณ 5 ชั่วโมง และไฟแสดงสถานะจะดับลง ชาร์จเครื่องเมื่อเครื่องปิดทำงานอยู่

วิธีการสร้างการเชื่อมต่อแบบไร้สายกับอุปกรณ์ BLUETOOTH

เลือกวิธีการจับคู่ที่ท่านต้องการจากทั้ง 3 วิธี ดังนี้ จำเป็นจะต้องทำการ "จับคู่" อุปกรณ์ BLUETOOTH แต่ละเครื่องไว้ก่อนหน้า

การจับคู่และการเชื่อมต่อกับอุปกรณ์ BLUETOOTH

เครื่องนี้สามารถจับคู่กับอุปกรณ์ BLUETOOTH ได้สูงสุดถึง 8 เครื่อง เมื่อจับคู่กับอุปกรณ์ BLUETOOTH ตั้งแต่ 2 เครื่องขึ้นไป ให้ดำเนินการตามขั้นตอนการจับคู่กับอุปกรณ์แต่ละเครื่องดังนี้

1 กดปุ่ม I/⏻ (เปิด/ปิด) เพื่อเปิดเครื่อง

ไฟแสดงสถานะ I/⏻ (เปิด/ปิด) สว่างเป็นสีเขียว

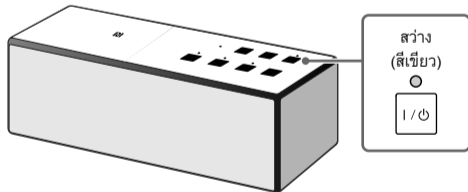

2 กดปุ่ม ③ (BLUETOOTH) – PAIRING

ไฟแสดงสถานะ ③ (BLUETOOTH) เริ่มกะพริบเป็นสีขาว

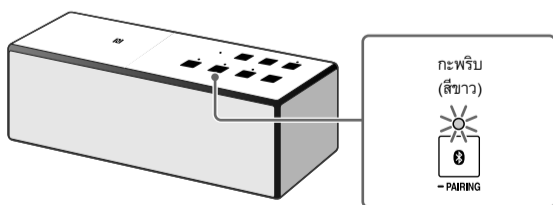

เมื่อท่านใช้งานฟังก์ชัน BLUETOOTH เป็นครั้งแรกและกดเฉพาะปุ่ม ③ (BLUETOOTH) – PAIRING ไฟแสดงสถานะ ③ (BLUETOOTH) จะเริ่มกะพริบเป็นสีขาว แล้วเครื่องจะเข้าสู่โหมดจับคู่โดยอัตโนมัติ

3 กดปุ่ม ③ (BLUETOOTH) – PAIRING ค้างไว้จนกระทั่งได้ยินเสียงสัญญาณ และไฟแสดงสถานะ ③ (BLUETOOTH) เริ่มกะพริบเป็นสีขาวเร็วขึ้น

เครื่องเข้าสู่โหมดจับคู่

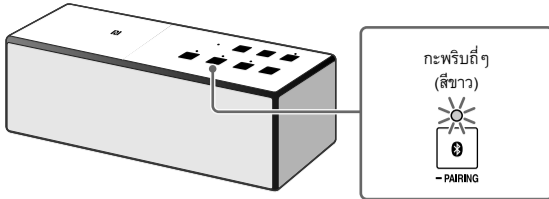

4 ปฏิบัติตามขั้นตอนการจับคู่กับอุปกรณ์ BLUETOOTH เพื่อค้นหาเครื่อง

เมื่อรายการของอุปกรณ์ที่ค้นพบปรากฏขึ้นมาบนหน้าจอของอุปกรณ์ BLUETOOTH ให้เลือก "SONY.SRS-X3" หากต้องใส่รหัสผ่านบนหน้าจอของอุปกรณ์ BLUETOOTH ให้ป้อนรหัส "0000" ลงไป

5 สร้างการเชื่อมต่อ BLUETOOTH จากอุปกรณ์ BLUETOOTH

เมื่อการเชื่อมต่อ BLUETOOTH เสร็จสมบูรณ์ ไฟแสดงสถานะ ③ (BLUETOOTH) บนตัวเครื่องจะติดสว่าง

การเชื่อมต่อกับอุปกรณ์ BLUETOOTH ที่จับคู่ไว้แล้ว

1 เปิดเครื่อง

2 กดปุ่ม ③ (BLUETOOTH) – PAIRING

ไฟแสดงสถานะ ③ (BLUETOOTH) เริ่มกะพริบเป็นสีขาว

3 สร้างการเชื่อมต่อ BLUETOOTH จากอุปกรณ์ BLUETOOTH

เมื่อการเชื่อมต่อ BLUETOOTH เสร็จสมบูรณ์ ไฟแสดงสถานะ ③ (BLUETOOTH) บนตัวเครื่องจะติดสว่าง

การเชื่อมต่อกับสมาร์ตโฟนโดยใช้การสัมผัสครั้งเดียว (NFC)

เมื่อใช้สมาร์ตโฟนสัมผัสที่ตัวเครื่อง เครื่องจะทำการจับคู่และเชื่อมต่อ BLUETOOTH จากนั้นเครื่องจะเปิดทำงานโดยอัตโนมัติหลังจากที่การเชื่อมต่อเสร็จสมบูรณ์แล้ว

หมายเหตุ

- หากสมาร์ตโฟนของท่านเป็นรุ่นที่เข้าสู่โหมดพร้อมใช้งานเมื่อได้รับคลื่นแม่เหล็ก โทรศัพท์เครื่องนี้อาจไม่สามารถเชื่อมต่อได้ด้วย NFC

สมาร์ตโฟนที่สามารถใช้งานได้

สมาร์ตโฟนที่สามารถใช้งาน NFC ร่วมกับ Android 2.3.3 หรือที่คิดตั้งในภายหลัง

NFC

NFC (การสื่อสารในพื้นทีระยะใกล้) เป็นเทคโนโลยีด้านการสื่อสารข้อมูลแบบไร้สายระหว่างอุปกรณ์ต่างๆ ในระยะใกล้ เช่น โทรศัพท์มือถือ และฉลาก IC ด้วยฟังก์ชัน NFC จึงสามารถทำการการสื่อสารข้อมูลได้โดยง่าย เช่น การจับคู่แบบ BLUETOOTH เพียงแค่สัมผัสอุปกรณ์ที่สามารถใช้งาน NFC เข้าด้วยกัน (เช่น ที่เครื่องหมาย N หรือที่ตำแหน่งที่กำหนดไว้ของแต่ละอุปกรณ์)

1 ตั้งค่าฟังก์ชัน NFC ของสมาร์ตโฟนเป็นเปิด

สำหรับรายละเอียด ให้อ้างอิงจากคำแนะนำการใช้งานที่ให้มาพร้อมกับสมาร์ตโฟนเครื่องนั้นๆ

- หาก OS สมาร์ตโฟนของท่านเป็น Android 2.3.3 หรือรุ่นใหม่กว่า แต่ต่ำกว่ารุ่น Android 4.1: ให้ดำเนินการขั้นตอนที่ 2
- หาก OS สมาร์ตโฟนของท่านเป็น Android 4.1 หรือรุ่นใหม่กว่า: ให้ดำเนินการขั้นตอนที่ 4

2 ดาวน์โหลดและติดตั้งแอปพลิเคชัน "NFC Easy Connect"

"NFC Easy Connect" เป็นแอปพลิเคชันสำหรับ Android ที่ท่านสามารถดาวน์โหลดได้จาก Google Play โดยไม่มีค่าใช้จ่ายใดๆ

ดาวน์โหลดแอปพลิเคชันนี้ได้โดยการค้นหาคำว่า "NFC Easy Connect" หรือใช้รหัสสองมิติในการเข้าถึงแอปพลิเคชันนี้ แอปพลิเคชันนี้อาจมีค่าธรรมเนียมสำหรับการดาวน์โหลด

ให้ใช้งานแอปพลิเคชันสำหรับอ่านรหัสสองมิติ เมื่อดาวน์โหลด โดยใช้รหัสสองมิติ



หมายเหตุ

- แอปพลิเคชันนี้อาจไม่สามารถใช้งานได้บางประเทศและ/หรือพื้นที่

3 เริ่มใช้งาน "NFC Easy Connect" บนสมาร์ตโฟน

ตรวจสอบให้แน่ใจว่าหน้าจอแอปพลิเคชันปรากฏขึ้นมา

4 สัมผัสเครื่องโดยใช้สมาร์ตโฟน

ปลดล็อกหน้าจอสมาร์ตโฟนก่อนดำเนินการ

สัมผัสสมาร์ตโฟนเข้ากับส่วนที่มีเครื่องหมายรูป N ของตัวเครื่องค้างไว้จนกระทั่งสมาร์ตโฟนตอบสนองการทำงาน

ขณะที่เครื่องปิดทำงาน หากสัมผัสสมาร์ตโฟนกับตัวเครื่องและการเชื่อมต่อ BLUETOOTH เสร็จสมบูรณ์ เครื่องจะเปิดทำงาน

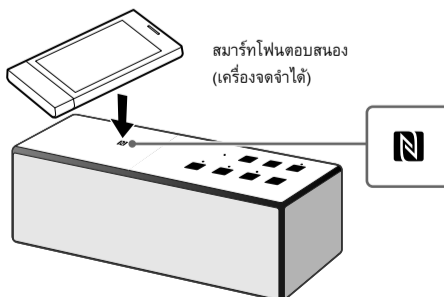

ปฏิบัติตามคำแนะนำบนหน้าจอเพื่อเสร็จสิ้นการเชื่อมต่อ

เมื่อการเชื่อมต่อ BLUETOOTH เสร็จสมบูรณ์ ไฟแสดงสถานะ ③ (BLUETOOTH) บนตัวเครื่องจะติดสว่าง

หากต้องการจัดการเชื่อมต่อ ให้สัมผัสสมาร์ตโฟนกับตัวเครื่องอีกครั้ง

ข้อชี้แนะ

หากท่านไม่สามารถเชื่อมต่อเครื่องได้ ให้ลองปฏิบัติตามนี้

- เปิดใช้งานแอปพลิเคชันบนสมาร์ตโฟน และเลื่อนสมาร์ตโฟนเหนือบริเวณเครื่องหมายรูป N ของเครื่องอย่างช้าๆ
- หากสมาร์ตโฟนอยู่ในช่องป้องกัน ให้ถอดซองออก
- ตรวจสอบให้แน่ใจว่าหน้าจอแอปพลิเคชันบนสมาร์ตโฟนปรากฏขึ้นมา

การฟังเพลงและสนทนาสาย

ใช้งานเครื่องหลังจากทำการเชื่อมต่อ BLUETOOTH กับอุปกรณ์ BLUETOOTH ของท่าน

การฟังเพลง

โปรไฟล์: A2DP, AVRCP

เริ่มเล่นบนอุปกรณ์ BLUETOOTH และปรับระดับเสียง

ตั้งค่าเสียงในระดับที่เหมาะสมกับอุปกรณ์ที่เชื่อมต่ออยู่ และปรับระดับเสียงด้วยปุ่ม VOL +/- ที่ตัวเครื่อง

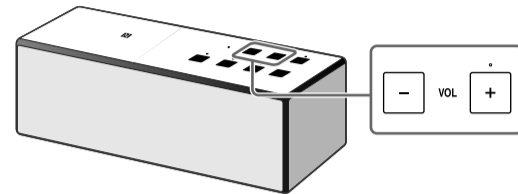

การโทรออก/รับสาย

โปรไฟล์: HSP, HFP

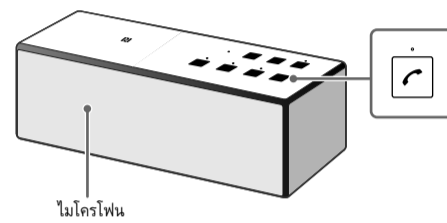

ใช้สมาร์ตโฟนของท่านโทรออก

หากต้องการยกเลิกสาย ให้กดปุ่ม ④ ที่ตัวเครื่อง

กดปุ่ม ④ ที่ตัวเครื่องเมื่อมีสายเรียกเข้า

ให้ปฏิบัติตามวิธีการเดียวกันนี้ หากมีสายเรียกเข้าในขณะที่ท่านกำลังฟังเพลงอยู่

- โลโก้เครื่องหมายข้อความ BLUETOOTH® เป็นกรรมสิทธิ์ของ Bluetooth SIG, Inc. และ Sony Corporation ได้รับใบอนุญาตใช้งานเครื่องหมายดังกล่าวแล้ว
- เครื่องหมาย N เป็นเครื่องหมายการค้า หรือเครื่องหมายการค้าจดทะเบียนของ NFC Forum, Inc. ในประเทศสหรัฐอเมริกาและในประเทศอื่นๆ
- Android™ และ Google Play™ เป็นเครื่องหมายการค้าของ Google Inc.
- เครื่องหมายการค้าและชื่อทางการค้าอื่นๆ เป็นกรรมสิทธิ์ของเจ้าของรายนั้นๆ